



Holz im Garten

Katalog 2026



Fachgerechte Montage

Neben der grössten Auswahl und der persönlichen Beratung ist es vor allem die fachgerechte Montage, die einen Zaun von Zaunteam zu einer echten Aufwertung Ihres Grundstücks macht. Unser Montageservice nimmt Ihnen alle Arbeiten ab und sichert Ihnen neben einem optimalen Resultat vor allem lange Freude an Ihrem Zaun zu.



Umweltbewusste Energie

Der Solarzaun schlägt zwei Fliegen mit einer Klappe – er ist Sichtschutz und ein Lieferant von nachhaltiger Energie zugleich. Die grüne Energie wird von fachkundigen Monteuren installiert. Der Solarzaun ist nur ein Beispiel dafür, dass sich Zaunteam in verschiedensten Ausprägungen die Nachhaltigkeit zu Herzen nimmt – so bleibt Zaunteam am Puls der Zeit.



Persönliche Beratung

Ein Zaun von Zaunteam ist ein ganz persönliches Werk. Persönlichkeit entsteht durch Nähe, räumlich wie auch menschlich. Um Ihr Projekt fundiert zu planen, kommt ein Zaunteam Projektleiter gerne zu Ihnen und ermittelt vor Ort die genauen Bedingungen. Fragen Sie ihn ruhig auch nach scheinbar abwegigen Lösungen – gemeinsam werden Sie einen sicheren Weg finden! So entsteht Verlässlichkeit und Vertrauen. Eben unverwechselbar Zaunteam.



Mustergarten & Zaunausstellung

Lassen Sie sich in unserem Mustergarten hautnah von der Vielfalt der Zäune inspirieren! Unser Angebot reicht von funktionalen Klassikern über hochwertige Zäune bis zu individuellen Lösungen, die wir nur für Sie anfertigen. Das schafft den unverwechselbaren Ausdruck von Charakter, auch auf Ihrem Terrain.

Inhaltsverzeichnis

Massive Sichtschutzwände	4
Sichtschutzwände	8
Sichtschutzwände und Zubehör Profi	11
Lärmschutzwände und Zubehör	18
Weid-/Bambus-/Haselnusswände	21
Rankgitter	22
Holzzäune/Zaunzubehör	24
Beschläge/Vierkantpfosten/Farben	36
Pfähle/Pfosten/Rundhölzer	41
Borduren	45
Bodendielen/Konstruktionshölzer/Bretter	46
Blumentröge/Hochbeet/Pergola/Komposter/Möbel	49
Spielgeräte und Zubehör	55
Häuser/Pavillon/Wandschränke/Zubehör	64
Carports	70
Zäune/Wände aus Kunststoff/WPC/Alu	73
Doppelstabmatten/Steinwand	79
Zäune/Zubehör aus Draht/Metall/Cortenstahl	82

Massive Sichtschutzwände

Sichtschutz Country

- unbehandelte Schwarten mit Bast- und Rindenresten
- Stärke 18 mm, beidseitig montiert
- Sichtseite mit Edelstahlschrauben verschraubt
- Europäische Lärche von IT/AT, natur, unbehandelt



Lieferfrist 1 Woche

Artikelnr.	Masse	Preis/Stk.
8005938703926	B179 x H179 cm	269.15
8005938703902	B 89 x H179 cm	157.85

Lieferfrist ca. 4-5 Wochen

Artikelnr.	Masse	Preis/Stk.
8005938703919	B119 x H179 cm	193.50

Sichtschutzwand Garbino

- Rahmen ca. 7 x 4,5 cm, Bretter 2,4 x 11,5 cm, massiver Sichtschutz
- mit Edelstahlschrauben verschraubt
- Pfosten siehe Kapitel Beschläge/Vierkantpfosten/Farben
- Lärche, gebürstet, natur
- **Lieferfrist 1 Woche**



Artikelnr.	Masse	Preis/Stk.
8005938178861*	B179 x H178cm	646.45
8005938178854*	B119 x H178cm	507.00
8005938178847*	B 89 x H178cm	442.15

Dichtzaun KOS grau

- Bretter 11,8 x 1,8 cm, bzw. 4,4 x 1,8 cm
- Rahmenleisten 4,4 x 1,8 cm
- verschraubt
- Pfosten siehe Kapitel Beschläge/ Vierkantpfosten
- grundiert, vorlasiert Farbe Telegrau, ähnlich RAL 7046
- Fichte von PL
- **Lieferfrist 1 Woche**

NEW!



Artikelnr.	Masse	Preis/Stk.
7611097002100	B180 x H180cm	297.30
7611097002117	B 90 x H180cm	204.30

Massive Sichtschutzwände

Rankblende Scala

- Bretter 2,0 x 9,3 cm
- mit Rankgitter
- Gitterleisten 2,0 x 7,3 cm
- mit Edelstahlschrauben verschraubt
- Pfosten siehe Kapitel Beschläge/Vierkantpfosten/Farben
- Europäische Lärche von IT/AT
- gebürstet, natur
- **Lieferfrist 1 Woche**

Artikelnr.	Masse	Ausführung	Preis/Stk.
8005938 70397 1	B179 x H179 cm		361.05
8005938 70395 7	B 89 x H179 cm		257.30
8005938 70401 5	B 89 x H89/179 cm	links	322.15
8005938 70399 5	B 89 x H179/89 cm	rechts	322.15

Edelstahlschiene zur oberen Abdeckung

Artikelnr.	Masse	Preis/Stk.
8005938 70569 2	L179 cm	54.05
8005938 70568 5	L 89 cm	28.10



Sichtschutzwand Amrum

- Latten 3,5 x 5,5 cm oben abgeschrägt
- Traversen 3,5 x 5,5 cm
- von hinten verschraubt
- Pfosten siehe Kapitel Beschläge/Vierkantpfosten/Farben
- Europäische Lärche von PL
- natur, unbehandelt
- **PEFC zertifiziert**
- **Lieferfrist 1 Woche**

Artikelnr.	Masse	Preis/Stk.
7611097 90599 9	B180 x H180 cm	294.05
7611097 90602 6	B 90 x H180 cm	187.00
7611097 90579 1	B180 x H 90 cm	187.00

Türe ohne Beschläge

Artikelnr.	Masse	Preis/Stk.
7611097 90580 7	B100 x H180 cm	247.55



Sichtschutz Variant

- Leisten ca. 2,0 x 5,5 cm; Bretter 2,5 x 11,5 cm
- Europäische Lärche von IT/AT, gebürstet, natur oder vorvergraut
- Pfosten siehe Kapitel Beschläge/Vierkantpfosten/Farben
- massiver Sichtschutz
- **Lieferfrist 1 Woche**

Artikelnr.	Masse	Farbe	Preis/Stk.
8005938 18648 4	B179 x H179 cm	natur	555.65
8005938 18647 7	B119 x H179 cm	natur	416.20
8005938 18645 3	B 89 x H179 cm	natur	315.65
8005938 26980 4	B179 x H179 cm	vorvergraut	782.65



Massive Sichtschutzwände

Sichtschutzwand Baltrum

- Lamellen 1,8 x 6,8 cm
- Rahmen 2,8 x 6,8 cm
- von vorne sichtbar verschraubt
- Pfosten siehe Kapitel Beschläge/Vierkantpfosten/Farben
- Europäische Lärche von PL
- natur, unbehandelt
- **Lieferfrist 1 Woche**

Artikelnr.	Masse	Zertifizierung	Preis/Stk.
7611097906033	B180 x H180 cm	PEFC	236.75
7611097906040	B150 x H180 cm	PEFC	232.40



Sichtschutz Ibiza

- Rahmen ca. 4,4 x 8,8 cm, glattgehobelt, verzapft
- Bretter ca. 1,8 x 12 cm, glattgehobelt
- Eckverbindungen verzapft und verschraubt
- Europäische Lärche von PL
- natur, unbehandelt
- massiver Sichtschutz
- **Lieferfrist 1 Woche**

Artikelnr.	Masse	Zertifizierung	Preis/Stk.
7611097905135	B180 x H180 cm	PEFC	301.60
7611097905029	B 90 x H180 cm	PEFC	204.30
7611097904343	B 90 x H180/90 cm		204.30



Sichtschutz Paros

- umlaufender Rahmen, horizontale Lamellen
- Lamellen 8,5 x 1,2 cm, Rahmen 6,8 x 3,8 cm
- Fichte von PL
- grünlich imprägniert
- **Lieferfrist 1 Woche**

Artikelnr.	Masse	Zertifizierung	Preis/Stk.
7611097906057	B180 x H180 cm	PEFC	236.75
7611097906064	B 90 x H180 cm	PEFC	161.05



Dichtzaun Kreta

- horizontale Lamellen Rhombus 1,9 x 6,9 cm
- vertikale Konstruktionsleisten 1,9 x 6,9 cm
- von hinten verschraubt
- Europäische Lärche von PL
- natur, unbehandelt
- massiver Sichtschutz
- **Lieferfrist 1 Woche**

Artikelnr.	Masse	Zertifizierung	Preis/Stk.
7611097906255	B180 x H180 cm	PEFC	269.15
7611097906286	B 90 x H180 cm		204.30



Massive Sichtschutzwände

Lattenzaun Sonnentau

- Riegel 2,0 x 7,0 cm, gehobelt
- Latten 1,4 x 14 cm, gehobelt
- Kopfform gerundet,
- Latten wechselseitig aufgeschraubt
- Kiefer von PL
- grünlich imprägniert
- **Lieferfrist 1 Woche**

Artikelnr.	Masse	Zertifizierung		Preis/Stk.
7611097 904602	B180 x H180 cm	PEFC		139.45
7611097 904725	B 90 x H90/172 cm			105.95
7611097 904794	B180 x H160/180 cm	PEFC		149.20
7611097 904916	B 90 x H72/152 cm			98.35



Lattenzaun-Tore Sonnentau

- Riegel 1,9 x 6,8 cm, gehobelt
- Latten 1,4 x 14,5 cm, gehobelt
- Kopfform gerundet
- Latten wechselseitig aufgeschraubt
- ohne Beschläge, siehe Kapitel Beschläge/Vierkantpfosten/Farben
- Kiefer von PL
- grünlich imprägniert
- PEFC zertifiziert
- **Lieferfrist 1 Woche**

Artikelnr.	Masse		Preis/Stk.
7611097 904961	B100 x H180 cm		150.25
7611097 904862	B100 x H160/180 cm		161.05



Lattenzaun Lärche

- Riegel 2,8 x 8,8 cm, gehobelt
- Latten 1,8 x 12,0 cm, gehobelt
- Kopfform gerundet
- Latten wechselseitig aufgeschraubt
- Europ. Lärche von PL
- natur
- **Lieferfrist 1 Woche**

Artikelnr.	Masse	Zertifizierung	Preis/Stk.
7611097 904619	B180 x H180 cm	PEFC	248.65
7611097 904732	B 90 x H180/90 cm		158.90
7611097 904657	B 90 x H180 cm	PEFC	157.85



Sichtschutzwände

Sichtschutz Capri

- Rahmen und Mittelsteg ca. 4,4 x 8,8 cm; glattgehobelt
- Rahmen eingenetet; Bretter 1,8 x 12 cm mit Nut und Kamm
- Eckverbindungen verzapft und verschraubt
- Kiefer/ Fichte von PL grünlich imprägniert; massiver Sichtschutz, PEFC zertifiziert
- **Lieferfrist 1 Woche**

ohne Rankgitter

Artikelnr.	Masse		Preis/Stk.
7611097905111	B180 x H180 cm		220.50
7611097905005	B 90 x H180 cm		164.30
7611097904305	B 90 x H180/90 cm		164.30









mit Rankgitter

Artikelnr.	Masse		Preis/Stk.
7611097905128	B180 x H180 cm		231.35
7611097905012	B 90 x H180 cm		168.65
7611097904312	B 90 x H180/90 cm		168.65



Dichtzaun gerade Rhodos

- Rahmen ca. 4,4 x 4,4 cm, glattgehobelt
- Lamellen ca. 0,8 x 9,5 cm, geriffelt-gehobelt
- Lamellen mit Edelstahlschrauben verschraubt
- Kiefer von PL
- grünlich imprägniert
- **Lieferfrist 1 Woche**

Artikelnr.	Masse	Zertifizierung		Preis/Stk.
7611097900390	B180 x H180 cm	PEFC		91.90
7611097900420	B180 x H150 cm	PEFC		88.65
7611097901090	B180 x H 90 cm	PEFC		74.60
7611097901595	B150 x H180 cm	PEFC		90.80
7611097902004	B100 x H180 cm	PEFC		72.45
7611097902097	B 90 x H90/180 cm	PEFC		72.45
7611097901496	B 60 x H180/210 cm	PEFC		80.00



Verschraubte Lamellen



Sichtschutzwände

Bogen-Dichtzaun Korfu

- Rahmen ca. 4,4 x 4,4 cm, glattgehobelt
- Lamellen ca. 0,8 x 9,5 cm, geriffelt-gehobelt
- mit Edelstahlschrauben verschraubt
- Kiefer von PL
- grünlich imprägniert
- **Lieferfrist 1 Woche**

Artikelnr.	Masse	Zertifizierung	Preis/Stk.
7611097 901236	B180 x H160/180 cm		102.70
7611097 901397	B180 x H160/180 cm	PEFC 	135.15



Bogen-Rankzaun San Remo

- Rahmen ca. 4,4 x 4,4 cm, glattgehobelt
- Lamellen ca. 0,8 x 9,5 cm, geriffelt-gehobelt
- Lamellen mit Edelstahlschrauben verschraubt
- Leimholzbogen an der Oberkante
- Kiefer von PL
- grünlich imprägniert
- **Lieferfrist 1 Woche**

Artikelnr.	Masse	Zertifizierung	Preis/Stk.
7611097 902301	B180 x H160/180 cm	PEFC 	139.45
7611097 902202	B180 x H160/140 cm	PEFC 	139.45
7611097 902394	B 90 x H140/160 cm	PEFC 	98.35
7611097 902516	B 90 x H120/140 cm		98.35



Dichtzaun diagonal Korsika

- Rahmen ca. 4,4 x 4,4 cm, glattgehobelt
- Lamellen ca. 0,8 x 9,5 cm, geriffelt-gehobelt
- Lamellen mit Edelstahlschrauben verschraubt
- Kiefer von PL
- grünlich imprägniert
- PEFC zertifiziert
- **Lieferfrist 1 Woche**

Artikelnr.	Masse	Preis/Stk.
7611097 900703*	B180 x H180 cm 	126.50



Sichtschutzwände

Dichtzaun-Tor

- Rahmen ca. 4,5 x 7,0 cm, glattgehobelt
- Lamellen ca. 0,8 x 9,5 cm. geriffelt-gehobelt
- Lamellen mit Edelstahlschrauben verschraubt; ohne Beschläge
- Kiefer von PL, grünlich imprägniert
- PEFC zertifiziert
- **Lieferfrist 1 Woche**

Artikelnr.	Masse		Preis/Stk.
7611097901151	B 100 x H 180 cm		198.90



Ornamentzaun Teneriffa

- Rahmen ca. 4,2 x 6,5 cm, glattgehobelt, verzapft, abgerundete Kanten
- Lamellen ca. 0,8 x 9,5 cm, profiliert
- Lamellen mit Edelstahlschrauben verschraubt
- Kiefer von PL, grünlich imprägniert
- **Lieferfrist 1 Woche**

Artikelnr.	Masse	Zertifizierung		Preis/Stk.
7611097903308*	B 180 x H 180 cm	PEFC		157.85
7611097903711*	B 180 x H 160/180 cm			197.80



Tor Teneriffa

- Rahmen ca. 4,2 x 6,5 cm, glattgehobelt, verzapft
- abgerundete Kanten
- Lamellen ca. 0,8 x 9,5 cm, profiliert
- Lamellen mit Edelstahlschrauben verschraubt
- ohne Beschläge, siehe Kapitel Beschläge/Vierkantpfosten/Farben
- Kiefer von PL, grünlich imprägniert
- **Lieferfrist 1 Woche**

Artikelnr.	Masse		Preis/Stk.
7611097903100	B 90 x H 180 cm		124.30



Lamellenzaun Mallorca

- an den Ecken verzapfter Rahmen
- Lamellen auf ca. 0,5 x 6,0 cm geschnitten
- 2-fache Flechtung
- Kiefer von PL, grünlich imprägniert
- **Lieferfrist 1 Woche**

Artikelnr.	Masse	Rahmen	Zertifizierung	Preis/Stk.
7611097909508	B 180 x H 180 cm	2,1 x 5,4 cm	PEFC	44.30
7611097909621	B 180 x H 150 cm	2,1 x 5,4 cm	PEFC	44.30
7611097909706	B 100 x H 180 cm	2,1 x 5,4 cm	PEFC	33.50
7611097909904	B 180 x H 180 cm	3,4 x 5,4 cm	PEFC	62.70
7611097909829	B 100 x H 180 cm	3,4 x 5,4 cm	PEFC	50.80
7611097909201	B 180 x H 150 cm	3,4 x 5,4 cm	PEFC	60.55
7611097909102	B 180 x H 120 cm	3,4 x 5,4 cm	PEFC	58.35



Sichtschutzwände und Zubehör Profi

Sichtschutzwand aus Bohlen

- einfaches System mit U-Stahlpfosten oder Holzpfosten
- Sichthöhe der Bohlen 12,5 cm (oberes Foto) oder 8,2 cm (unteres Foto)
- Fichte von CH/DE/IT/AT, braun imprägniert im Vakuum-Druck-Verfahren, oder Europäische Lärche von CH/DE/IT/AT, natur
- alle 45° abgeschrägten Ausführungen inkl. 2 Distanzhalter aus Kunststoff
- Mass- und Spezialanfertigung möglich
- Achtung: Bedingt durch die natürlichen Holzeigenschaften schwinden die Hölzer und können sich mit der Zeit verziehen/verdrehen. Um dies zu minimieren, müssen mindestens 3 vertikale Latten pro Element angebracht werden (oder 1 Mittellatte und Befestigung im U-Stahl)
- **Lieferfrist 1 Woche**



sägeroh, geschlossen, braun imprägniert

Artikelnr.	Masse	Preis/Stk.
7611097359402	12,5 × 3 × L198 cm	22.60

gehobelt, geschlossen/abgedacht, braun imprägniert

Artikelnr.	Masse	Preis/Stk.
7611097359303	13,5 × 3 × L198 cm	31.50

gehobelt, geschlossen/abgedacht, Lärche natur

Artikelnr.	Masse	Preis/Stk.
7611097359327	13,5 × 3 × L198 cm	42.70

gehobelt, mit Zwischenraum, 45° abgeschrägt, braun imprägniert

Artikelnr.	Masse	Preis/Stk.
7611097359501	12,5 × 3 × L198 cm	26.95

gehobelt, mit Zwischenraum, 45° abgeschrägt, Lärche natur

Artikelnr.	Masse	Preis/Stk.
7611097359426	12,5 × 3 × L198 cm	43.80

gehobelt, mit Zwischenraum, 45° abgeschrägt, braun imprägniert

Artikelnr.	Masse	Preis/Stk.
7611097359624	8,2 × 3 × L198 cm	20.55

gehobelt, mit Zwischenraum, 45° abgeschrägt, Lärche natur

Artikelnr.	Masse	Preis/Stk.
7611097359631	8,2 × 3 × L198 cm	31.45

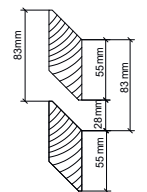
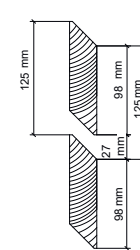
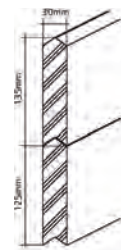
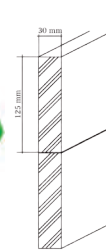

geschlossen

geschlossen/
abgedacht

mit Zwischenraum

45° abgeschrägt/
45° biseauté

45° abgeschrägt/
45° biseauté

vertikale Latte

- zur Verschraubung der Bohlen (verhindert das Senken und Ineinander-Rutschen der Bohlen)
- 2-3 Stück pro Wandelement
- Fichte von CH (LSH Lignum-30-0179), braun imprägniert im Vakuum-Druck-Verfahren, oder Europäische Lärche von CH/DE, natur, splintfrei
- **Lieferfrist 1 Woche**



Fichte, braun imprägniert

Artikelnr.	Masse	Preis/Stk.
7611097359518	6,0/2,6 × L200 cm	18.75

Lärche, natur, splintfrei

Artikelnr.	Masse	Preis/Stk.
7611097359228	6,0/2,6 × L200 cm	25.95



Alu-Latte

- Streifen aus Aluminium 3 mm
- Schnittkanten roh, ungelocht
- incolore eloxiert
- **Lieferfrist 1 Woche**



Artikelnr.	Masse	Preis/Stk.
7611097460405	4,0/0,3 × L200 cm	35.45

Sichtschutzwände und Zubehör Profi

U-Stahlpfosten zu Sichtschutzwand aus Bohlen

- aus kaltgerolltem U-Stahl, feuerverzinkt, einseitig gebohrt oder ungebohrt
- U-Bügel für die Verwendung als Zwischenpfosten

U-Stahlpfosten, Lieferfrist 1 Woche

Artikelnr.	Masse	Ausführung	Preis/Stk.
7611097170205	4/4/0,4 × L200 cm		72.20
7611097170007	4/4/0,4 × L225 cm		82.05
7611097170106	4/4/0,4 × L250 cm		90.80
7611097170601	4/4/0,4 × L200 cm	vorgebohrt 125mm	78.75
7611097170700	4/4/0,4 × L225 cm	vorgebohrt 125mm	88.60
7611097170809	4/4/0,4 × L250 cm	vorgebohrt 125mm	97.35

U-Bügel, Lieferfrist 1 Woche

Artikelnr.	Preis/Stk.
7611097460450	7.70

Mehrpriest angeschweisste Fussplatte, Lieferfrist 2 Wochen

Artikelnr.	Preis/Stk.
7611097169971	60.15

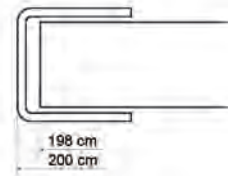

Anfangs-, bzw. Endpfosten

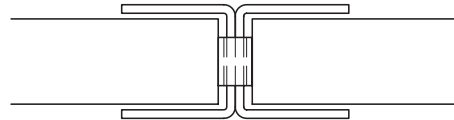

Zwischenpfosten inkl. U-Bügel

Holzpfosten zu Sichtschutzwand aus Bohlen

- zweiseitig genutet, gehobelt
- Fichte von CH (LSH Lignum-30-0179), braun imprägniert im Vakuum-Druck-Verfahren

Holzpfosten, Lieferfrist 4 Wochen

Artikelnr.	Masse	Preis/Stk.
7611097209004	12/12 × L150 cm	141.10
7611097209103	12/12 × L175 cm	155.90
7611097209202	12/12 × L200 cm	171.25



H-Betonanker 12 / 12 cm, feuerverzinkt, Lieferfrist 1 Woche

Artikelnr.	Masse	Preis/Stk.
7611097987902	6 × 0,6 × L80 cm	44.30

M-Schraube zu H-Betonanker, Lieferfrist 1 Woche

Artikelnr.	Masse	Preis/Stk.
7611097987087	M10-150	2.95

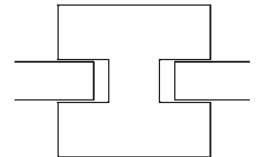

Sichtschutzwand wechselseitig vertikal

- Wandelemente fertig vernagelt, bestehend aus: Traversen in Lärchenholz vierkant, gehobelt, Fichten-/Tannenbretter 15 × 2 cm mit 5 cm Zwischenraum aufgenagelt; Pfostenabstand ca. 200 cm
- Fichte von CH / Europäische Lärche von CH/DE braun imprägniert im Vakuum-Druck-Verfahren, auf Wunsch grünlich; Pfosten siehe Ende dieses Kapitels
- sehr robuste Ausführung; Mass- und Spezialanfertigung möglich, Lieferfrist 4 Wochen

Bretter sägeroh

Artikelnr.	Masse	Traversen	Preis/Lfm.
7611097350287	H150 cm	10 × 4,5 cm	304.85
7611097350300	H160 cm	10 × 4,5 cm	321.05
7611097350324	H175 cm	10 × 4,5 cm	332.95
7611097350348	H190 cm	12 × 4,5 cm	351.35
7611097350362	H200 cm	12 × 4,5 cm	362.15

Bretter gehobelt

Artikelnr.	Masse	Traversen	Preis/Lfm.
7611097350294	H150 cm	10 × 4,5 cm	348.10
7611097350317	H160 cm	10 × 4,5 cm	365.40
7611097350331	H175 cm	10 × 4,5 cm	381.60
7611097350355	H190 cm	12 × 4,5 cm	406.45
7611097350379	H200 cm	12 × 4,5 cm	422.65

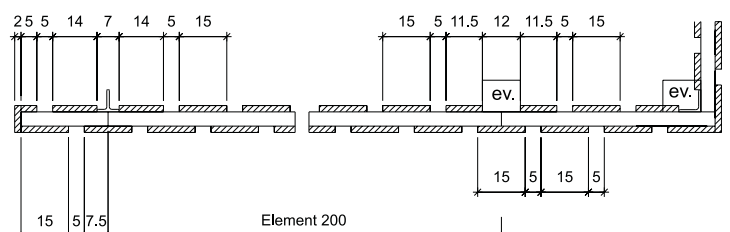

Sichtschutzwände und Zubehör Profi

Sichtschutzwand mit Überdeckung

- Wandelemente fertig vernagelt, bestehend aus:
- Traversen in Lärchenholz vierkant, gehobelt
- Fichten-/Tannenbretter 15 x 2 cm und 10 x 2 cm mit ca. 2,5 cm Überdeckung aufgenagelt
- Pfostenabstand ca. 200 cm
- Fichte von CH / Europäische Lärche von CH/DE braun imprägniert im Vakuum-Druck-Verfahren, auf Wunsch grünlich
- Pfosten siehe Ende dieses Kapitels
- sehr robuste Ausführung
- Mass- und Spezialanfertigung möglich, z. B. Lärche natur
- **Lieferfrist 4 Wochen**

Bretter sägeroh

Artikelnr.	Masse	Traversen	Preis/Lfm.
7611097350102	H150 cm	10 x 4,5 cm	288.65
7611097350126	H160 cm	10 x 4,5 cm	304.85
7611097350140	H175 cm	10 x 4,5 cm	318.90
7611097350164	H190 cm	12 x 4,5 cm	335.10
7611097350188	H200 cm	12 x 4,5 cm	345.90

Bretter gehobelt

Artikelnr.	Masse	Traversen	Preis/Lfm.
7611097350119	H150 cm	10 x 4,5 cm	330.80
7611097350133	H160 cm	10 x 4,5 cm	348.10
7611097350157	H175 cm	10 x 4,5 cm	362.15
7611097350171	H190 cm	12 x 4,5 cm	390.25
7611097350195	H200 cm	12 x 4,5 cm	401.05

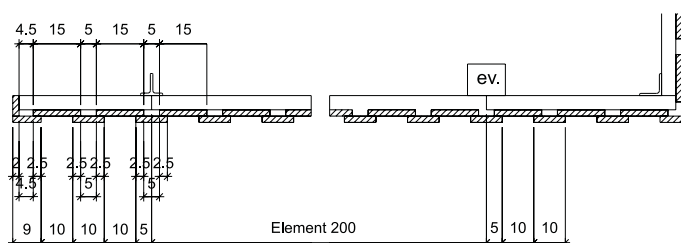

Sichtschutzwand mit gefälzten Brettern

- Wandelemente (ohne Montage) fertig vernagelt, bestehend aus:
- Traversen in Lärchenholz vierkant, gehobelt
- Fichten-/Tannenbretter 15 x 2,4 cm (Deckbreite 13,5 cm)
- Pfostenabstand ca. 200 cm
- Fichte von CH / Europäische Lärche von CH/DE braun imprägniert im Vakuum-Druck-Verfahren, auf Wunsch grünlich
- Pfosten siehe Ende dieses Kapitels
- sehr robuste Ausführung
- Mass- und Spezialanfertigung möglich, z. B. Lärche natur
- **Lieferfrist 4 Wochen**

Bretter sägeroh

Artikelnr.	Masse	Traversen	Preis/Lfm.
7611097350508	H150 cm	10 x 4,5 cm	308.10
7611097350584	H160 cm	10 x 4,5 cm	324.30
7611097350515	H175 cm	10 x 4,5 cm	335.10
7611097350522	H190 cm	12 x 4,5 cm	357.80
7611097350539	H200 cm	12 x 4,5 cm	385.90

Bretter gehobelt

Artikelnr.	Masse	Traversen	Preis/Lfm.
7611097350546	H150 cm	10 x 4,5 cm	350.25
7611097350591	H160 cm	10 x 4,5 cm	371.85
7611097350553	H175 cm	10 x 4,5 cm	390.25
7611097350560	H190 cm	12 x 4,5 cm	439.95
7611097350577	H200 cm	12 x 4,5 cm	465.90



Ansicht aussen

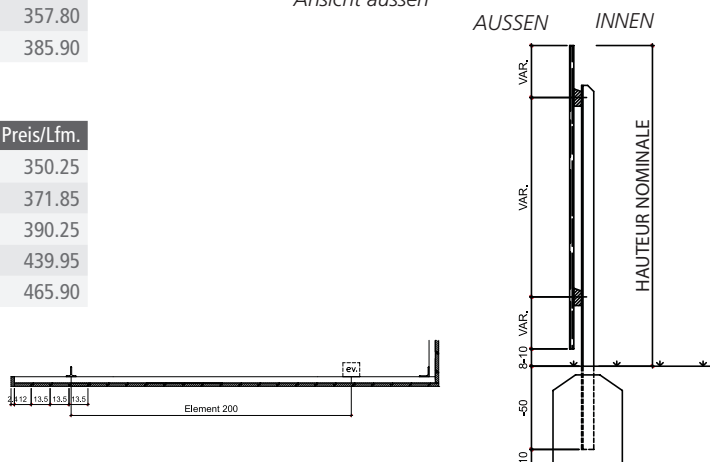

Sichtschutzwände und Zubehör Profi

Container-Einfassung

- Traversen in Fichtenholz 100 / 40 mm, vierkant, gehobelt, oben abgeschrägt
- Fichtenbretter sägeroh 100 / 20 mm und 150 / 20 mm, vertikal mit Überdeckung auf Traversen genagelt
- auf Wunsch grünlich imprägniert
- Fichte, von CH (LSH Lignum-30-0179), braun imprägniert im Vakuum-Druck-Verfahren
- **Lieferfrist ca. 4 Wochen**



Artikelnr.	Masse	Einheit	Preis
7611097359006	B104 x H130 cm	Stk	289.70
7611097359013	B121 x H130 cm	Stk	336.20
7611097359020	B161 x H130 cm	Stk	448.60
7611097359037	B165 x H130 cm	Stk	448.60
7611097359044	B336 x H130 cm	Stk	885.35
7611097359105	H130 cm	Lfm	277.80

Pfosten für Container-Einfassung

- feuerverzinkt
- **Lieferfrist ca. 1 Woche**



Artikelnr.	Masse	Bemerkung	Preis/Stk.
7611097160015	Winkelstahlpfosten	5,0/5,0/0,6 x L164 cm	92.95
7611097160497	T-Stahlpfosten	5,0/5,0/0,6 x L164 cm	92.95

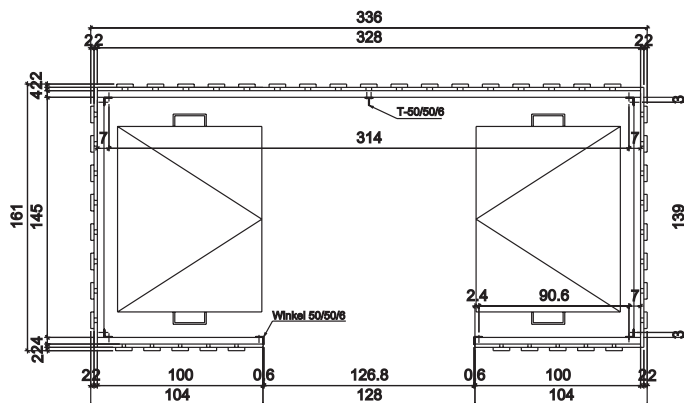
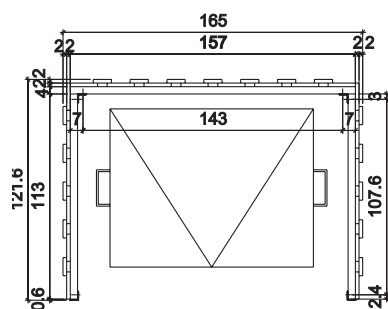
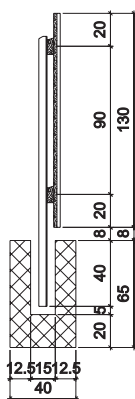

Sichtschutz wechselseitig horizontal

- verzinkte Vierkantpfosten 40 / 40 mm, bei den Stößen 40 / 25 mm, mit Tannenbretter 100 / 20 mm
- wechselseitig horizontal mit rostfreien Linsenbohrschrauben auf Pfosten geschraubt
- andere Abmessung und grünlich imprägniert möglich
- Fichte von CH (LSH Lignum-30-0179), imprägniert im Vakuum-Druckverfahren, Farbe braun
- **Lieferfrist ca. 4 Wochen**



grünlich Imprägniert / imprégné verdâtre

Artikelnr.	Höhe	Pfostenlänge	Bemerkung	Preis/Lfm.
7611097350201	H150 cm	200 cm	sägeroh	394.55
7611097350218	H150 cm	200 cm	gehobelt	434.55
7611097350225	H160 cm	210 cm	sägeroh	428.10
7611097350232	H160 cm	210 cm	gehobelt	460.50
7611097350249	H175 cm	230 cm	sägeroh	467.00
7611097350256	H175 cm	230 cm	gehobelt	513.50
7611097350263	H200 cm	250 cm	sägeroh	482.15
7611097350270	H200 cm	250 cm	gehobelt	530.75

Sichtschutzwände und Zubehör Profi

Sichtschutzwand aus Halbrundhölzern

- Wandelemente fertig verschraubt, bestehend aus:
- Traversen in Europäische Lärche von CH/DE, vierkant, gehobelt
- Palisaden in Fichten-/Tannenholz von CH/DE/EE, halbrund, zylindrisch gefräst, 8,5 cm breit
- Pfostenabstand ca. 200 cm
- Kopf oben gefast, andere Kopfformen möglich, siehe Palisaden
- braun imprägniert im Vakuum-Druck-Verfahren, auf Wunsch grünlich
- Pfosten siehe Ende dieses Kapitels
- sehr robuste Ausführung; Mass- und Spezialanfertigung möglich
- **Lieferfrist 4 Wochen**

Artikelnr.	Masse	Traversen	Preis/Lfm.
7611097350003	H150 cm	10 × 4,5 cm	268.10
7611097350010	H160 cm	10 × 4,5 cm	287.55
7611097350027	H175 cm	10 × 4,5 cm	294.05
7611097350034	H190 cm	12 × 4,5 cm	329.70
7611097350041	H200 cm	12 × 4,5 cm	342.70

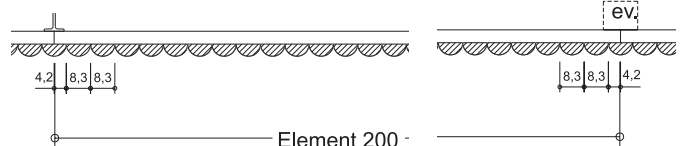

Sichtschutzwand aus Halbrundhölzern mit Verzahnung

Materialbeschreibung siehe oben, Lieferfrist 4 Wochen

Artikelnr.	Masse	Traversen	Preis/Lfm.
7611097350058	H150 cm	10 × 4,5 cm	329.70
7611097350065	H160 cm	10 × 4,5 cm	354.55
7611097350072	H175 cm	10 × 4,5 cm	371.85
7611097350089	H190 cm	12 × 4,5 cm	396.75
7611097350096	H200 cm	12 × 4,5 cm	408.60



Sichtschutzwand Rhombus

- Wandelemente fertig verschraubt, bestehend aus:
- Latten horizontal 9,0 x 2,6 cm als Rhombus gehobelt
- 3 Vertikalleisten 6,0 x 2,6 cm
- mit rostfreien Schrauben verschraubt
- Fichte von CH, braun imprägniert im Vakuum-Druck-Verfahren oder Europäische Lärche von CH/DE, natur, splintfrei
- sehr robuste Ausführung; Mass- und Spezialanfertigung möglich
- **Lieferfrist 4 Wochen**

Fichte, braun imprägniert

Artikelnr.	Masse	Einheit	Preis.
7611097350621	B198 × H146 cm	Stk	616.15
7611097350614	B198 × H173 cm	Stk	694.00
7611097350607	B198 × H200 cm	Stk	769.65
7611097350683	H146 cm	Lfm	337.25
7611097350676	H173 cm	Lfm	382.65
7611097350669	H200 cm	Lfm	425.90

Lärche, natur

Artikelnr.	Masse	Einheit	Preis
7611097350652	B198 × H146 cm	Stk	785.90
7611097350645	B198 × H173 cm	Stk	892.90
7611097350638	B198 × H200 cm	Stk	1'014.00
7611097350713	H146 cm	Lfm	431.30
7611097350706	H173 cm	Lfm	489.70
7611097350690	H200 cm	Lfm	555.65



AUSSEN INNEN



Sichtschutzwände und Zubehör Profi

Sichtschutzwand wechselseitig Lärche natur

- Wandelemente (ohne Montage) fertig vernagelt, bestehend aus:
- Traversen 10 x 4,5 cm vierkant, gehobelt; Bretter 15 x 2 cm mit 5 cm Zwischenraum aufgenagelt
- Pfostenabstand ca. 200 cm
- Europäische Lärche von CH/DE, natur, splintfrei, Pfosten siehe Ende dieses Kapitels
- sehr robuste Ausführung; Mass- und Spezialanfertigung möglich
- **Lieferfrist 4 Wochen**



Bretter sägeroh

Artikelnr.	Masse	Preis/Lfm.
7611097350928	bis H165 cm	395.65
7611097350942	bis H195 cm	438.90

Bretter gehobelt

Artikelnr.	Masse	Preis/Lfm.
7611097350935	bis H165 cm	432.40
7611097350959	bis H195 cm	489.70

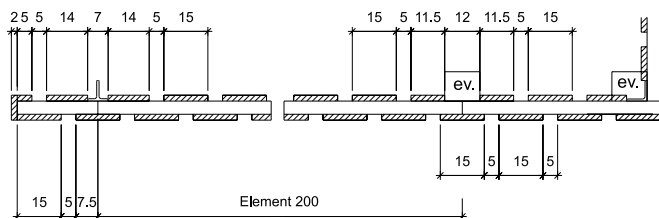

Sichtschutzwand horizontal

- Bausatz lose geliefert, bestehend aus:
- Winkelstahlpfosten 5 / 5 / 0,5 cm feuerverzinkt, gebohrt, Lochabstand 10 cm
- horizontale Latten rhombusförmig 20°, gehobelt aus Latten 8,0 / 4,5 cm, Fertigmasse 7,4 (6,0) / 4,0 cm, Latten an den Enden gebohrt, inkl. Schrauben
- Europäische Lärche von CH/DE, natur, splintfrei; achtung: Latten können sich winden
- Mass- und Spezialanfertigung möglich
- **Lieferfrist 4 Wochen**



Grundelement mit 2 Winkelstahlpfosten

Artikelnr.	Masse	Pfostenlänge	Preis/Stk.
7611097350805	B198 x H150 cm	200 cm	884.25
7611097350812	B198 x H180 cm	220 cm	1'068.05
7611097350829	B198 x H200 cm	250 cm	1'162.10

Erweiterungselement mit 2 Winkelstahlpfosten, seitlich gebohrt

Artikelnr.	Masse	Pfostenlänge	Preis/Stk.
7611097350874	B198 x H150 cm	200 cm	884.25
7611097350881	B198 x H180 cm	220 cm	1'068.05
7611097350898	B198 x H200 cm	250 cm	1'162.10

Latte zu Sichtschutzwand horizontal

- Europäische Lärche von CH/DE
- **Lieferfrist 3 Wochen**

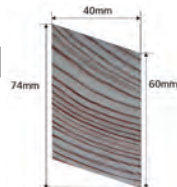

Artikelnr.	Masse	Preis/Stk.
7611097359525	6/4 x L198 cm	37.20

Flachrundschraube rostfrei inkl. Mutter

- **Lieferfrist 1 Woche**

Artikelnr.	Masse	Preis/Stk.
7611097600207	M6 x 5,5 cm	1.30



Anfang- / Endpfosten

- Winkelstahl, gebohrt
- feuerverzinkt
- **Lieferfrist 4 Wochen**



Artikelnr.	Masse	Preis/Stk.
7611097160909	5/5/0,5 x L200 cm	131.90
7611097160916	5/5/0,5 x L220 cm	150.25
7611097160923	5/5/0,5 x L250 cm	167.55

Zwischenpfosten

- zwei Winkelstahlpfosten, gebohrt, verschraubt
- feuerverzinkt
- **Lieferfrist 4 Wochen**



Artikelnr.	Masse	Preis/Stk.
7611097160749	10/5/0,5 x L200 cm	264.85
7611097160756	10/5/0,5 x L220 cm	299.45
7611097160763	10/5/0,5 x L250 cm	335.10

Sichtschutzwände und Zubehör Profi

Pfosten zu Sichtschutzwand

- Pfosten aus Metall feuerverzinkt; Pfosten aus Europäische Lärche von CH/DE, sägeroh, gekappt, braun druckimprägniert
- **Lieferfrist 1 Woche** / Lärchenkantpfosten ca. 4 Wochen

T-Stahlpfosten

Artikelnr.	Masse	Wandhöhe	Preis/Stk.
7611097160602	7/7/0,8 x L200 cm	140-160 cm	171.90
7611097160626	7/7/0,8 x L220 cm	170-180 cm	187.00
7611097160640	7/7/0,8 x L240 cm	190-200 cm	206.45

Winkelstahlpfosten

Artikelnr.	Masse	Wandhöhe	Preis/Stk.
7611097161609	7/7/0,8 x L200 cm	140-160 cm	171.90
7611097161623	7/7/0,8 x L220 cm	170-180 cm	187.00
7611097161647	7/7/0,8 x L240 cm	190-200 cm	206.45

Lärchenkantpfosten

Artikelnr.	Masse	Wandhöhe	Preis/Stk.
7611097723005	10/12 x L200 cm	150 cm	79.95
7611097723500	10/12 x L225 cm	175 cm	83.40
7611097723906	10/12 x L240 cm	190 cm	92.65
7611097724002	10/12 x L250 cm	200 cm	93.85



Sichtschutzwand-Türe in Fichte / Lärche

- starker Rahmen in Vierkantholz oder Metall
- Verkleidung nach Wahl Sichtschutzwand
- verzinkte Beschläge und Langbänder, verstellbare Kloben, Schloss mit Schlüssel oder Zylinder-Auschnitt / bei Metallrahmen Einsteckschloss
- sehr robuste Ausführung; Angabe der Verkleidung
- Lichtbreite 80-120 cm, andere Abmessung möglich, grünlich imprägniert möglich
- **Lieferfrist ca. 4 Wochen**



Artikelnr.	Breite	Wandhöhe	Ausführung	Preis/Stk.
Fichte				
7611097351000	80-120 cm	bis 150 cm	starker Rahmen in Vierkantholz	1'077.75
7611097351017	80-120 cm	151-175 cm	starker Rahmen in Vierkantholz	1'281.00
7611097351024	80-120 cm	176-200 cm	starker Rahmen in Vierkantholz	1'483.15
7611097352007	80-120 cm	bis 150 cm	Stahlrohrrahmen 60/40	2'048.50
7611097352014	80-120 cm	151-175 cm	Stahlrohrrahmen 60/40	2'213.90
7611097352021	80-120 cm	176-200 cm	Stahlrohrrahmen 60/40	2'378.20
Lärche				
7611097002322	80-120 cm	bis 150 cm	starker Rahmen in Vierkantholz	1'239.90
7611097002339	80-120 cm	151-175 cm	starker Rahmen in Vierkantholz	1'453.95
7611097002346	80-120 cm	176-200 cm	starker Rahmen in Vierkantholz	1'663.65
7611097002353	80-120 cm	bis 150 cm	Stahlrohrrahmen 60/40	2'178.20
7611097002360	80-120 cm	151-175 cm	Stahlrohrrahmen 60/40	2'354.40
7611097002377	80-120 cm	176-200 cm	Stahlrohrrahmen 60/40	2'528.45
7611097529041	Mehrpreis für Türe in Steigung			180.55



NEW!

T-Stahlpfosten für Sichtschutz-Türe

- feuerverzinkt; Lieferfrist ca. 4 Wochen

Artikelnr.	Masse	Türhöhe	Preis/Stk.
7611097160718	8,0/8,0/0,9 x L200 cm	bis 150 cm	223.75
7611097160725	8,0/8,0/0,9 x L225 cm	bis 175 cm	247.55
7611097160732	8,0/8,0/0,9 x L250 cm	bis 200 cm	271.35



Eichenpfosten für Sichtschutz-Türe

- Kopf gefast, ungespitzt; Eiche von CH/DE, braun imprägniert im Vakuum-Druck-Verfahren, grünlich imprägniert möglich
- **fettgedruckte Artikel ab Lager**, falls nicht Lager Lieferfrist ca. 4 Wochen

Artikelnr.	Masse	Türhöhe	Preis/Stk.
7611097763001	12/12 x L200 cm	bis 150 cm	131.90
7611097763506	12/12 x L225 cm	bis 175 cm	159.55
7611097764008	12/12 x L250 cm	bis 200 cm	175.05



Lärmschutzwände und Zubehör

Lärmschutzwand Typ 28

- Wandelemente fertig vernagelt / verschraubt bestehend aus:
- Konstruktionsholz/Traversen in Europäische Lärche von CH/DE, vierkant, gehobelt
- Dachprofil in Europäische Lärche von CH/DE
- Palisaden in Tanne von CH/DE/EE, halbrund, zylindrisch gefräst, 7,0 cm breit
- Fichten-/Tannenbretter von CH 10 x 2 und 15 x 2 cm
- Isolation Isover PBA 40 mm (oder gleichwertiges) mit rostfreiem Schutzgewebe
- Gewicht ca. 28 kg/m²
- Pfosten siehe Ende dieses Kapitels
- braun imprägniert im Vakuum-Druck-Verfahren, auf Wunsch grünlich
- EMPA-geprüft (Prüfbericht Nr. 415892), Mass- und Spezialanfertigung möglich, **Lieferfrist 5 Wochen**

Artikelnr.	Masse	Bemerkung	Einheit	Preis
7611097370001	B200 x H100 cm	sägeroh	Stk	834.55
7611097370018	B200 x H100 cm	gehobelt	Stk	898.30
7611097370032	H100 cm	sägeroh	Lfm	470.25
7611097370049	H100 cm	gehobelt	Lfm	503.75
7611097370056	B200 x H150 cm	sägeroh	Stk	986.95
7611097370063	B200 x H150 cm	gehobelt	Stk	1'083.15
7611097370087	H150 cm	sägeroh	Lfm	561.05
7611097370094	H150 cm	gehobelt	Lfm	606.45
7611097370100	B200 x H175 cm	sägeroh	Stk	1'090.75
7611097370117	B200 x H175 cm	gehobelt	Stk	1'190.20
7611097370131	H175 cm	sägeroh	Lfm	611.85
7611097370148	H175 cm	gehobelt	Lfm	661.55
7611097370155	B200 x H200 cm	sägeroh	Stk	1'158.85
7611097370162	B200 x H200 cm	gehobelt	Stk	1'285.30
7611097370186	H200 cm	sägeroh	Lfm	656.15
7611097370193	H200 cm	gehobelt	Lfm	718.85

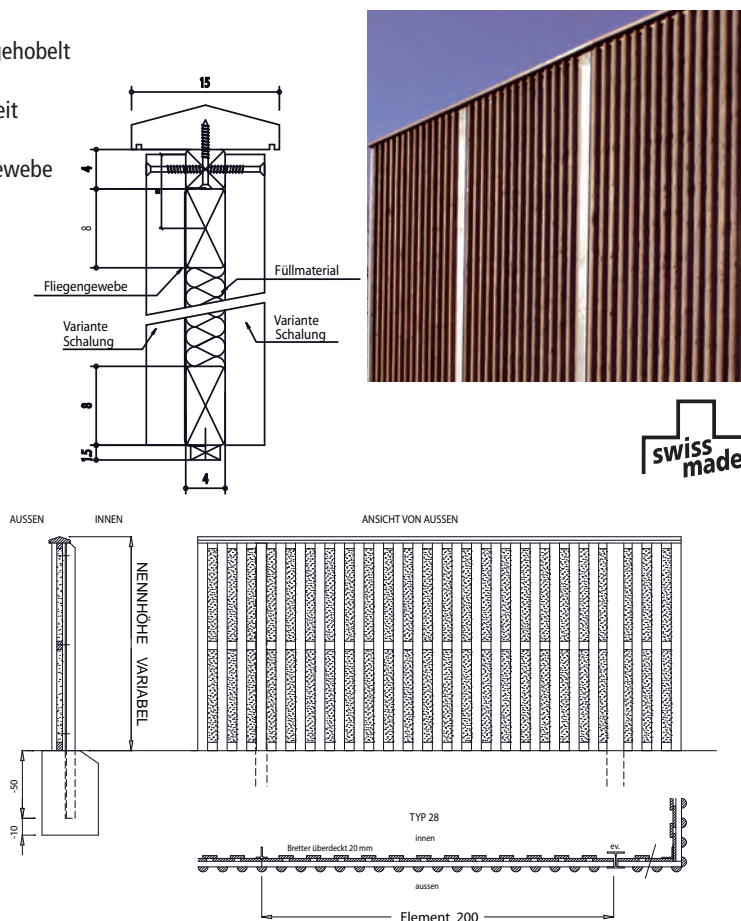

Lärmschutzwand Typ 34

- Wandelemente fertig vernagelt / verschraubt bestehend aus:
- Konstruktionsholz/Traversen in Europäische Lärche von CH/DE, vierkant, gehobelt
- Dachprofil in Europäische Lärche von CH/DE
- Palisaden in Tanne von CH/DE/EE, halbrund, zylindrisch gefräst, 7,0 cm breit
- Fichten-/Tannenbretter 15 x 2,4 cm
- Isolation Isover PBA 40 mm (oder gleichwertiges) mit rostfreiem Schutzgewebe
- Gewicht ca. 30 kg/m²
- Pfosten siehe Ende dieses Kapitels
- braun imprägniert im Vakuum-Druck-Verfahren, auf Wunsch grünlich
- EMPA-geprüft (Prüfbericht Nr. 452132)
- Mass- und Spezialanfertigung möglich
- **Lieferfrist 5 Wochen**

Artikelnr.	Masse	Bemerkung	Einheit	Preis
7611097370360	B200 x H150 cm	sägeroh	Stk	1'012.90
7611097370391	B200 x H150 cm	gehobelt	Stk	1'090.75
7611097370308	H150 cm	sägeroh	Lfm	579.40
7611097370339	H150 cm	gehobelt	Lfm	619.40
7611097370377	B200 x H175 cm	sägeroh	Stk	1'127.50
7611097370407	B200 x H175 cm	gehobelt	Stk	1'217.20
7611097370315	H175 cm	sägeroh	Lfm	630.20
7611097370346	H175 cm	gehobelt	Lfm	673.45
7611097370384	B200 x H200 cm	sägeroh	Stk	1'191.25
7611097370414	B200 x H200 cm	gehobelt	Stk	1'292.90
7611097370322	H200 cm	sägeroh	Lfm	668.05
7611097370353	H200 cm	gehobelt	Lfm	725.35

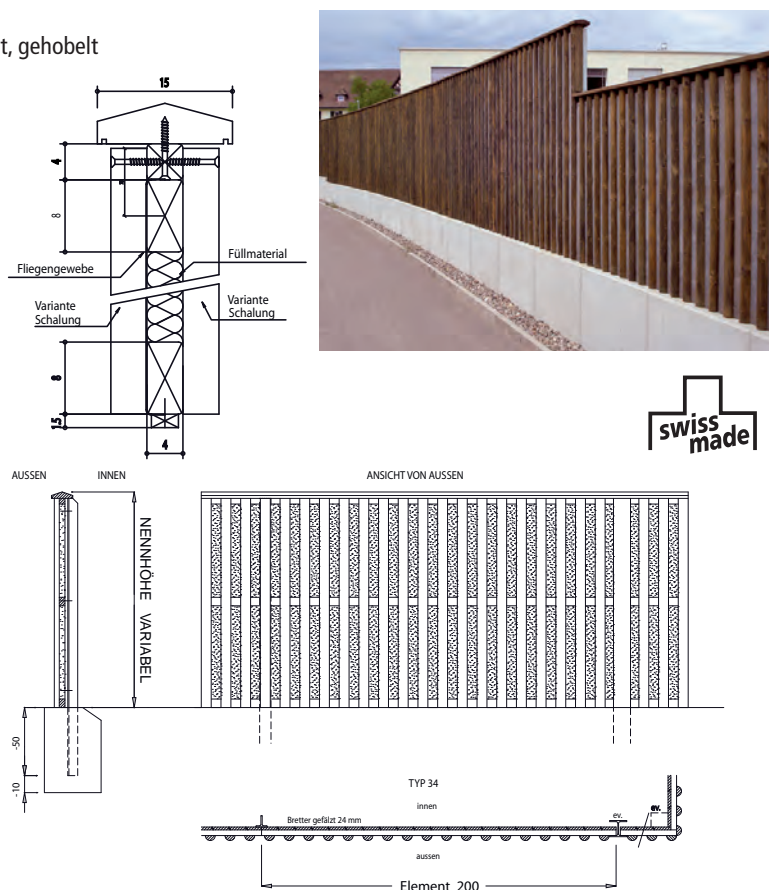

Lärmschutzwände und Zubehör

	Norm Bewertung	Typ 34	Norm Bewertung	Typ28
Schallabsorption				
Empa-Prüfbericht		Nr. 452132.8		Nr. 415892.2
Schallabsorptionsgrad α_w	EN ISO 11654:1997	0.80	EN ISO 11654:1994	0.75
Schallabsorptionsklasse	EN ISO 11654:1997	B		
Einzahl-Angabe der Schallabsorption DL_α	EN 1793-1-2012	8.3	RLS 90 /ZTV-Lsw88	8.0
Kategorie der Schallabsorptionseigenschaften	EN 1793-1-2012	A3		
Bewertung	VDI 3755:2015-01	Höchst absorbierend	RLS 90 /ZTV-Lsw88	Hoch absorbierend
Luftschalldämmung				
Empa-Prüfbericht		Nr. 452132.9		Nr. 415892.1
Rw (C; Ctr)	EN ISO 717-1	34 (-1; -4) dB	EN ISO 717-1	28 (-2; -5) dB
Einzahl-Angabe der Luftschalldämmung DL_R	EN 1793-2 (8/2018)	30 dB		
Gruppe der Luftschalldämmung	EN 1793-1+2	B3		

Lärmschutzwand Varianten

- Preise für Spezialhöhen auf Anfrage
- Verlaufsrichtung bei Diagonal- und Fischgratverkleidungen angeben
- Fichte bzw. Lärche von CH/DE
- **Lieferfrist ca. 5 Wochen**

Artikelnr.	Beschreibung	Bemerkung	Mehrpreis/m2
7611097370209	Lärmschutzwand-Variante, Aussenseite mit Staketen aus Tannenholz 60/26 mm, braun druckimprägniert	Aussenseite	25.45
7611097370216	Lärmschutzwand-Variante, Aussenseite mit Staketen aus Europäischem Lärchenholz 60/26mm, braun druckimprägniert	Aussenseite	58.85
7611097370223	Lärmschutzwand-Variante, Aussenseite diagonal verkleidet	Aussenseite	41.80
7611097370230	Lärmschutzwand-Variante, Aussenseite Fischgrat verkleidet	Aussenseite	75.30
7611097370247	Lärmschutzwand-Variante, braun druckimprägniert, Innenseite mit Überdeckung aus Europäischem Lärchenholz	Innenseite Typ 28	30.60
7611097370445	Lärmschutzwand-Variante, braun druckimprägniert, Innenseite Europäische Lärchenbretter gehobelt, gefälzt	Innenseite Typ 34	30.60
7611097370278	Lärmschutzwand-Variante, Innenseite diagonal verkleidet	Innenseite	66.90
7611097370285	Lärmschutzwand-Variante, Innenseite mit Muster Fischgrat	Innenseite	91.20
7611097370292	Lärmschutzwand-Variante, Aussen- und Innenseite mit rostfreien Schrauben verschraubt	Aussen-/Innenseite	74.45

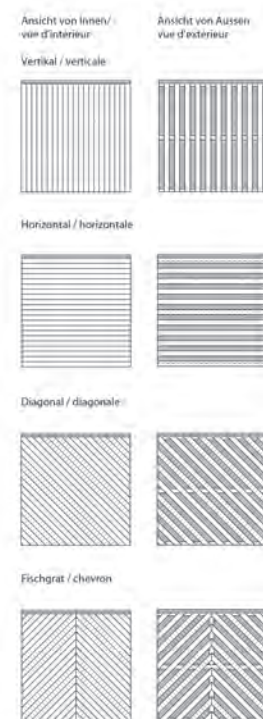

Dachprofil in Lärchenholz

- Dachprofil 150 / 50 mm für Lärm- oder Sichtschutzwände
- inkl. Vierkanteleiste 40 / 40 mm zur unsichtbaren Verschraubung
- gehobelt
- Europäische Lärche von CH/DE, braun druckimprägniert
- **Lieferfrist 5 Wochen**

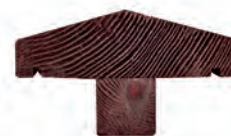

Artikelnr.	Masse	Preis/Lfm.
7611097389003	15/5 cm	72.30

Lärmschutzwände und Zubehör

Pfosten für Lärmschutzwand

- Eichenkantpfosten von CH/DE, braun imprägniert im Vakuum-Druck-Verfahren
- Metallpfosten feuerverzinkt
- **fettgedruckte Artikel ab Lager**, falls nicht Lager Lieferfrist ca. 5 Wochen



Artikelnr.	Wandhöhe	Ausführung	Pfostenlänge	Preis/Stk.
7611097160701	100 cm	T-Stahlpfosten	8,0/8,0/0,9 × L150 cm	176.20
7611097179994	100 cm	Winkel-Stahlpfosten	8,0/8,0/0,8 × L150 cm	176.20
7611097180013	100 cm	HEA-100 Breitflanschträger	L150 cm	235.65
7611097 762004	100 cm	Eichenkantpfosten braun ungespitzt	12/12 × L150 cm	103.60
7611097160718	150 cm	T-Stahlpfosten	8,0/8,0/0,9 × L200 cm	223.75
7611097179987	150 cm	Winkel-Stahlpfosten	8,0/8,0/0,8 × L200 cm	223.75
7611097180020	150 cm	HEA-100-Breitflanschträger	L200 cm	301.60
7611097 763001	150 cm	Eichenkantpfosten braun ungespitzt	12/12 × L200 cm	131.90
7611097160725	175 cm	T-Stahlpfosten	8,0/8,0/0,9 × L225 cm	247.55
7611097179970	175 cm	Winkel-Stahlpfosten	8,0/8,0/0,8 × L225 cm	247.55
7611097180037	175 cm	HEA-100-Breitflanschträger	L225 cm	336.20
7611097 763506	175 cm	Eichenkantpfosten braun ungespitzt	12/12 × L225 cm	159.55
7611097160732	200 cm	T-Stahlpfosten	8,0/8,0/0,9 × L250 cm	271.35
7611097179963	200 cm	Winkel-Stahlpfosten	8,0/8,0/0,8 × L250 cm	271.35
7611097180044	200 cm	HEA-100-Breitflanschträger	L250 cm	368.60
7611097764008	200 cm	Eichenkantpfosten braun ungespitzt	12/12 × L250 cm	175.05



Türe zu Lärmschutzwand

- starker Rahmen in Vierkantholz
- Verkleidung nach Wahl 28 / 34
- verzinkte Beschläge und Langbänder
- verstellbare Kloben
- Schloss mit Zifferschlüssel oder Zylinder-Ausschnitt
- CH/DE
- **Lieferfrist ca. 5 Wochen**



Artikelnr.	Typ	Breite	Höhe	Preis/Stk.
7611097361009	28 / 34	80-120 cm	150 cm	3'468.95
7611097361016	28 / 34	80-120 cm	175 cm	3'678.65
7611097361023	28 / 34	80-120 cm	200 cm	3'890.50



Ansicht von innen

Pfosten für Lärmschutzwand-Türe

- aus Metall feuerverzinkt
- **Lieferfrist ca. 1 Woche**

Artikelnr.	Masse	Wandhöhe	Preis/Stk.
7611097161715	9,0/9,0/1,0/200 cm	150 cm	268.10
7611097161722	9,0/9,0/1,0/225 cm	175 cm	294.05
7611097161739	9,0/9,0/1,0/250 cm	200 cm	322.15



Weid-/Bambus-/Haselnusswände

Weidenzaun Sylt

- seitlicher Rahmen ca. 3,0 × 4,8 cm
- geflochten
- gesotten
- Weide von PL, natur, braun
- **Lieferfrist 1 Woche**

Artikelnr.	Masse	Preis/Stk.
7611097906996	B 180 × H180 cm	126.50
7611097906989	B 90 × H180 cm	82.15



Weidenzaun Usedom

- umlaufender Rahmen ca. 3,5 × 4,8 cm
- geflochten
- gesotten
- Weide von PL, natur, braun
- **Lieferfrist 1 Woche**

Artikelnr.	Masse	Preis/Stk.
7611097906972	B 180 × H180 cm	178.35
7611097906965	B 90 × H180 cm	107.00



Paravent

- umlaufender Rahmen ca. 3,5 × 4,8 cm
- vier Zaunfelder mit Scharnieren verbunden
- geflochten
- gesotten
- Weide von PL, natur, braun
- **Lieferfrist 1 Woche**

Artikelnr.	Masse	Preis/Stk.
7611097906958	B 240 × H160 cm	237.80



Beetumrandung

- mit drei Bodenstäben
- geflochten
- gesotten
- Weide von PL, natur, braun
- **Lieferfrist 1 Woche**

Artikelnr.	Masse	Preis/Stk.
7611097906941	B 100 × H20/40 cm	19.45



Haselnusszaun Rügen

- Haselruten Ø 1–3 cm
- Seitenruten Ø 3–4 cm
- geflochten
- Haselnuss von PL, natur, unbehandelt
- **Lieferfrist 1 Woche**

Artikelnr.	Masse	Preis/Stk.
7611097906576	B 120 × H120 cm	69.20
7611097906583	B 120 × H140 cm	88.65
7611097906590	B 120 × H180 cm	101.60



Weid-/Bambus-/Haselnusswände

Sichtschutz Bambus

- Zaunfeld aus Bambus Ø 5,5–7,0 cm
- Pfosten 7,5/7,5 × L 230 cm, galvanisiert
- Pfostenverkleidung und Abdeckschiene aus Edelstahl
- Bambus von CN, natur, unbehandelt, **Lieferfrist 1 Woche**



Artikelnr.	Ausführung	Masse	Preis/Stk.
7611097905890	Komplettwand	B 150 × H 180 cm	1'005.35
7611097905937	Komplettwand	B 90 × H 180 cm	811.85
7611097905906	Anfangswand	B 150 × H 180 cm	1'005.35
7611097905944	Anfangswand	B 90 × H 180 cm	811.85
7611097905913	Anschlusswand	B 150 × H 180 cm	789.15
7611097905951	Anschlusswand	B 90 × H 180 cm	597.80
7611097905920	Abschlusswand	B 150 × H 180 cm	789.15
7611097905968	Abschlusswand	B 90 × H 180 cm	597.80



Pfostenverkleidung und Abdeckschiene aus Edelstahl

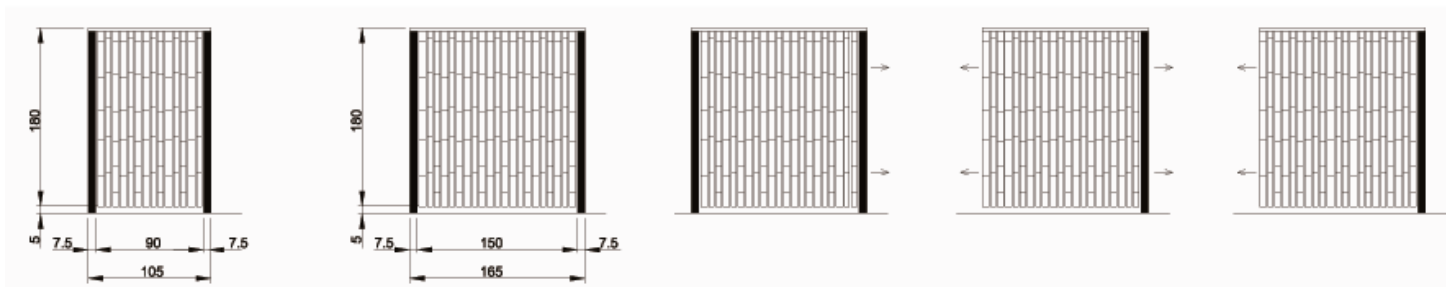

Komplettwand B 90 cm

Komplettwand B 150 cm

Anfangswand

Anschlusswand

Abschlusswand

Rankgitter

Holz-Scherengitter

- Lamellen 1,0 × 1,7 cm, an den Kreuzpunkten mit Alu-Nieten zusammengefügt
- Fichte von PL, unbehandelt
- PEFC zertifiziert
- **Lieferfrist 1 Woche**

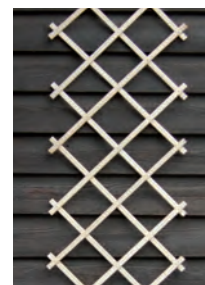

Artikelnr.	Masse	Preis/Stk.
7611097919545*	B 50 × H 180 cm	28.10
7611097919644*	B 100 × H 200 cm	42.15

Kunststoff-Scherengitter

- glatte Oberfläche, witterungsbeständig, lichteht, grün
- **Lieferfrist 1 Woche**

Artikelnr.	Masse	Preis/Stk.
7611097816025*	B 30 × H 180 cm	14.05
7611097816127*	B 60 × H 180 cm	22.70
7611097816225*	B 90 × H 180 cm	33.50

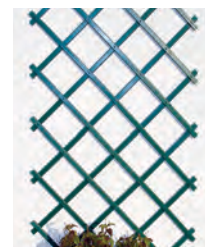







Rankgitter

Rankgitter

- Rahmen ca. 4,5 x 4,5 cm, verzapft und gehobelt
- Leisten ca. 0,8 x 3,0 cm, gehobelt
- Rautenmass ca. 12 x 12 cm
- mit verzinkten Klammern geheftet
- Kiefer von PL, grünlich imprägniert
- **Lieferfrist 1 Woche**



Artikelnr.	Masse	Zertifizierung	Preis/Stk.
7611097 911099	B180 x H160/180 cm	 PEFC	109.20
7611097 910702	B 90 x H157/180 cm		78.90
7611097 910405	B180 x H180 cm	 PEFC	87.55
7611097 910801	B100 x H180 cm	 PEFC	69.20
7611097 910290	B 60 x H180 cm	 PEFC	52.95
7611097 911005*	B 60 x H180/210 cm		60.55

Rankgitter ohne Rahmen

- Leisten ca. 1,5 x 3,0 cm, gehobelt
- mit verzinkten Klammern geheftet
- Kiefer von PL, grünlich imprägniert
- **PEFC zertifiziert**
- **Lieferfrist 1 Woche**

Artikelnr.	Masse	Preis/Stk.
7611097 910528	B 60 x H180 cm	23.80



Rankgitter in Lärche

- Leisten ca. 1,5 x 3,0 cm, gehobelt
- Europäische Lärche von PL, natur, unbehandelt
- **Lieferfrist 1 Woche**



Linearform, Leistenabstand 5 cm, PEFC zertifiziert

Artikelnr.	Masse	Preis/Stk.
7611097 910337	B67 x H180 cm	49.75

Trapezform, Leistenabstand 5-20 cm, PEFC zertifiziert

Artikelnr.	Masse	Preis/Stk.
7611097 910443	B60 x H150 cm	22.70

Rechteckform, Leistenabstand 13 cm, PEFC zertifiziert

Artikelnr.	Masse	Preis/Stk.
7611097 910238	B99 x H180 cm	52.95
7611097 910139	B67 x H180 cm	38.90
7611097 910030	B35 x H180 cm	23.80



Linearform



Trapezform



Rechteckform

Staketenzaun Chur

- Staketen 6,0/2,6 cm, Kopf gerundet, glattgehobelt, gefast, hochwertige Qualität
- Europäische Lärche von CH/DE/IT/AT, natur, unbehandelt; **Lieferfrist 1 Woche**

Splintfrei

Artikelnr.	Masse	Traversenhöhe	Preis/Stk.
7611097332078	B250 × H 60cm	6,0/ 4,0cm	276.75
7611097332177	B250 × H 80cm	8,0/ 4,0cm	334.05
7611097332276	B250 × H100cm	8,0/ 4,0cm	382.65
7611097332375	B250 × H120cm	10,0/4,0cm	438.90

mit Splint / Ästen

Artikelnr.	Masse	Traversenhöhe	Preis/Stk.
7611097333075	B250 × H 80cm	8,0/ 4,0cm	277.80
7611097333174	B250 × H100cm	8,0/ 4,0cm	323.20
7611097333273	B250 × H120cm	10,0/4,0cm	374.05



Normtüre zu Staketenzaun Chur

- Staketen 6,0/2,6 cm, Kopf gerundet; Rahmen vierkant, glattgehobelt, gefast; hochwertige Qualität
- ohne Beschläge (siehe Kapitel Beschläge/Vierkantpfosten/Farben); objektspezifische Türen mit hochwertigen Beschlägen auf Anfrage
- Europäische Lärche von CH/DE/IT/AT, natur, unbehandelt, splintfrei; **Lieferfrist 1 Woche**

Artikelnr.	Masse	Preis/Stk.
7611097338179	B100 × H 60cm	278.90
7611097338278	B100 × H 80cm	296.20
7611097338377	B100 × H100cm	313.50
7611097338476	B100 × H120cm	331.85



Staketenzaun Bern

- Holz mit Ästen, Staketen 4,5/2,0 Kopfnr. 3 (gerundet) oder 5 (abgeschrägt), **Traversen**
- Fichte von CH (LSH Lignum-30-0179), braun imprägniert im Vakuum-Druck-Verfahren
- **fettgedruckte Artikel ab Lager**, falls nicht Lager Lieferfrist ca. 2 Wochen

Masse	KOPFNUMMER 3		KOPFNUMMER 5	
	Artikelnr.	Preis/Stk.	Artikelnr.	Preis/Stk.
B250 × H 60cm	7611097330654	177.25	7611097330944	177.25
B250 × H 80cm	7611097330661	193.60	7611097330951	193.60
B250 × H100cm	7611097330739	215.50	7611097330968	215.50
B250 × H120cm	7611097330746	229.70	7611097331330	229.70

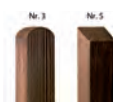

Staketenzaun Luzern und Zug

- Staketen 6,0/2,0 oder 6,0/2,6 cm, Kopf gerundet; glattgehobelt, gefast; hochwertige Qualität
- Fichte von CH (LSH Lignum-30-0179), braun imprägniert im Vakuum-Druck-Verfahren
- sehr robuste Ausführung; Mass- und Spezialanfertigung möglich
- **Lieferfrist 1 Woche**

Staketenzaun Luzern, Staketen 6,0/2,6 cm

Artikelnr.	Masse	Traversenhöhe	Preis/Stk.
7611097332009	B250 × H 60cm	6,0/4,0cm	205.00
7611097332108	B250 × H 80cm	7,0/4,0cm	247.10
7611097332207	B250 × H100cm	8,0/4,0cm	281.50
7611097332603	B250 × H120cm	9,0/4,0cm	320.25

Staketenzaun Zug, Staketen 6,0/2,0 cm

Artikelnr.	Masse	Traversenhöhe	Preis/Stk.
7611097330104	B250 × H 60cm	8,0/2,6cm	188.35
7611097330203	B250 × H 80cm	8,0/2,6cm	221.65
7611097330302	B250 × H100cm	8,0/2,6cm	250.45
7611097330005	B250 × H120cm	8,0/2,6cm	281.50



Staketenzaun Luzern



Staketenzaun Zug

Holzzäune/Zaunzubehör

Normtüre zu Staketenzaun Luzern / Zug / Bern

- Staketen 6,0/2,0 oder 6,0/2,6 cm, Bern 4,5/2,0 cm
- Kopf abgerundet (Kopfnr. 3), Bern auch abgeschrägt (Kopfnr. 5) erhältlich
- Rahmen vierkant, glattgehobelt, gefast
- hochwertige Qualität, sehr robuste Ausführung, Mass- und Spezialanfertigung möglich
- ohne Beschläge (siehe Kapitel Farben, Vierkantpfosten, Beschläge)
- Fichte von CH (LSH Lignum-30-0179), braun imprägniert im Vakuum-Druck-Verfahren
- **fettgedruckte Artikel ab Lager**, falls nicht Lager Lieferfrist ca. 1-2 Wochen



Normtüre zu Staketenzaun Luzern, Staketen 6,0/2,6 cm

Artikelnr.	Masse	Preis/Stk.
7611097 33814 8	B100 × H 60cm	231.35
7611097 33824 7	B100 × H 80cm	245.40
7611097 33834 6	B100 × H100cm	258.35
7611097 33844 5	B100 × H120cm	271.35
7611097529980	Sondermass bis 120 × 120cm	341.60

Normtüre zu Staketenzaun Zug, Staketen 6,0/2,0 cm

Artikelnr.	Masse	Preis/Stk.
7611097 33810 0	B100 × H 60cm	231.35
7611097 33820 9	B100 × H 80cm	245.40
7611097 33830 8	B100 × H100cm	258.35
7611097 33840 7	B100 × H120cm	271.35
7611097529997	Sondermass bis 120 × 120cm	341.60



Normtüre zu Staketenzaun Bern, Staketen 4,5/2,0 cm, Kopfnr. 3

Artikelnr.	Masse	Preis/Stk.
7611097338438	B100 × H 60cm	210.80
7611097 33845 2	B100 × H 80cm	223.75
7611097 33846 9	B100 × H100cm	237.80
7611097338483	B100 × H120cm	258.35

Normtüre zu Staketenzaun Bern, Staketen 4,5/2,0 cm, Kopfnr. 5

Artikelnr.	Masse	Preis/Stk.
7611097338490	B100 × H 60cm	210.80
7611097 33850 6	B100 × H 80cm	223.75
7611097 33851 3	B100 × H100cm	237.80
7611097338520	B100 × H120cm	258.35

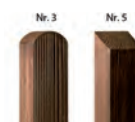

Normtüre Holzrahmen mit Geflecht

- Rahmen vierkant, glattgehobelt, gefast
- Standard mit Diagonaldrahtgeflecht 50/50/2,5 mm Galfan verzinkt bespannt, auf Wunsch anderes Geflecht
- ohne Beschläge (siehe Kapitel Farben, Vierkantpfosten, Beschläge)
- Fichte von CH (LSH Lignum-30-0179), braun imprägniert im Vakuum-Druck-Verfahren
- **Lieferfrist 1-2 Wochen**

Artikelnr.	Masse	Preis/Stk.
7611097 53200 3	B100 × H 80cm	235.65
7611097 53201 0	B100 × H100cm	248.65
7611097 53202 7	B100 × H120cm	261.60
7611097532034	Sondermass bis 120 × 120cm	325.40



Staketenzaun Davos

- Staketen 3,3 x 5,5 cm, Kopf 30° abgeschrägt, unten gerade gekappt; glattgehobelt, Längsseiten gefast
- von hinten sichtbar mit rostfreien Schrauben verschraubthochwertige Qualität
- Europäische Lärche von CH/DE, natur, unbehandelt, splintfrei
- Mass- und Spezialanfertigung möglich; **Lieferfrist 1-2 Wochen**

Artikelnr.	Masse	Traversenhöhe	Preis/Stk.
7611097 33101 9	B250 × H 80cm	8,0/4,0 cm	551.30
7611097 33111 8	B250 × H100cm	8,0/4,0 cm	622.65
7611097 33121 7	B250 × H120cm	10,0/4,0 cm	688.60



Normtüre zu Staketenzaun Davos

- Staketen 3,3 x 5,5 cm, Kopf 30° abgeschrägt, unten gerade gekappt
- glattgehobelt, Längsseiten gefast; Rahmen vierkant; von hinten sichtbar mit rostfreien Schrauben verschraubt
- hochwertige Qualität; ohne Beschläge (siehe Seite 40)
- Europäische Lärche von CH/DE, natur, unbehandelt, splintfrei
- Mass- und Spezialanfertigung möglich; **Lieferfrist 1-2 Wochen**

Artikelnr.	Masse	Preis/Stk.
7611097 33801 8	B100 × H 80cm	368.60
7611097 33811 7	B100 × H100cm	406.45
7611097 33821 6	B100 × H120cm	445.35



Staketenzaun Toblach

- Staketen 11,5/2,0 cm, Kopf gerundet oder 30° abgeschrägt
- Traversen 7,0/2,6 cm, mit Edelstahlschrauben verschraubt
- Europäische Lärche von IT/AT/CH/DE, natur, unbehandelt
- **Lieferfrist 1 Woche**

Kopf gerundet

Artikelnr.	Masse	Preis/Stk.
7611097331071	B200 × H 78 cm	260.50
7611097331170	B200 × H 98 cm	294.05
7611097331279	B200 × H118 cm	327.55

Kopf 30° abgeschrägt

Artikelnr.	Masse	Preis/Stk.
7611097331378*	B200 × H 78 cm	260.50
7611097331477*	B200 × H 98 cm	294.05
7611097331576*	B200 × H118 cm	327.55



Kopf gerundet



Kopf 30° abgeschrägt

Staketenzaun Bristol

- Staketen 8,8/1,8 cm, Kopf gerundet, glattgehobelt
- auf zwei Riegel 2,8/6,8 cm mit Edelstahlschrauben geschraubt
- Europäische Lärche von PL, natur, unbehandelt
- **Lieferfrist 1 Woche**

ohne Bogen

Artikelnr.	Masse	Preis/Stk.
7611097339473	B180 × H 80 cm	156.75
7611097339572	B180 × H100 cm	175.10

mit Bogen

Artikelnr.	Masse	Preis/Stk.
7611097339275	B180 × H 80/ 70 cm	175.10
7611097339374	B180 × H100/ 90 cm	188.10
7611097339176	B180 × H 80/ 90 cm	175.10
7611097339077	B180 × H100/110 cm	188.10



Normtüre zu Staketenzaun Bristol

- Staketen 8,8/1,8 cm, Kopf gerundet
- Rahmen 2,8/6,8 cm vierkant, glattgehobelt, ohne Beschläge (siehe Kapitel Beschläge/Vierkantpfosten/Farben)
- Europäische Lärche von PL, natur, unbehandelt
- **Lieferfrist 2 Wochen**

ohne Bogen

Artikelnr.	Masse	Preis/Stk.
7611097339879	B100 × H 80 cm	167.55
7611097339671	B100 × H100 cm	177.30

mit Bogen

Artikelnr.	Masse	Preis/Stk.
7611097338872	B100 × H 80/ 90 cm	180.55
7611097338971	B100 × H100/110 cm	189.20



Staketenzaun London

- 14 Staketen 7,5 / 2,5 cm, Kopf gerundet, glattgehobelt, auf zwei Riegel 7,5 / 3,0 cm genagelt
- Kiefer von PL, grünlich imprägniert
- **Lieferfrist 1 Woche**

Artikelnr.	Masse	Preis/Stk.
7611097331064	B200 × H 80 cm	107.00
7611097331163	B200 × H100 cm	118.90



Tor zu Staketenzaun London

- Staketen 7,5 / 2,5 cm, Kopf gerundet, glattgehobelt
- ohne Beschläge (siehe Kapitel Beschläge/Vierkantpfosten/Farben)
- Kiefer von PL, grünlich imprägniert
- **Lieferfrist 2-3 Wochen**

Einzeltor

Artikelnr.	Masse	Preis/Stk.
7611097331767	B100 × H 80 cm	153.50
7611097331866	B100 × H100 cm	172.95



Doppeltor

Artikelnr.	Masse	Preis/Stk.
7611097332368	B300 × H 80 cm	368.60
7611097332467	B300 × H100 cm	417.25

Staketenzaun Oxford

- 10 Staketen 8,8 / 1,8 cm, Kopf gerundet, glattgehobelt
- auf zwei Riegel 8,8 / 2,0 cm mit Edelstahlnägeln genagelt
- Kiefer von PL, grünlich oder braun imprägniert
- **Lieferfrist 1 Woche**

ohne Bogen

Artikelnr.	Masse	Farbe	Zertifizierung	Preis/Stk.
7611097338124	B180 × H 80 cm	grünlich	PEFC	62.70
7611097338186	B180 × H100 cm	grünlich	PEFC	81.10
7611097338131	B180 × H 80 cm	braun	PEFC	69.20



mit Bogen nach unten, grünlich

Artikelnr.	Masse	Preis/Stk.
7611097338285	B180 × H 80/68 cm	89.70
7611097338384	B180 × H100/88 cm	101.60



grün



braun



Normtüre zu Staketenzaun Oxford

- Staketen 8,8 / 1,8 cm, Kopf gerundet, glattgehobelt
- ohne Beschläge (siehe Kapitel Farben/Beschläge)
- Kiefer von PL, grünlich oder braun imprägniert
- **Lieferfrist 2-3 Wochen**

ohne Bogen

Artikelnr.	Masse	Farbe	Zertifizierung	Preis/Stk.
7611097509012	B100 × H 80 cm	grünlich	PEFC	112.40
7611097508794	B100 × H100 cm	grünlich	PEFC	129.70
7611097338254	B100 × H 80 cm	braun	PEFC	120.00



mit Bogen nach oben, grünlich

Artikelnr.	Masse	Preis/Stk.
7611097508893	B100 × H 80/92 cm	143.75



Palisadenzaun

- Palisaden und Querlatten halbrund, zylindrisch gefräst
- Palisaden mit Rillenstiften aufgenagelt
- Fichte von CH/DE/EE, braun imprägniert im Vakuum-Druck-Verfahren
- Massanfertigung möglich
- **fettgedruckte Artikel ab Lager**, falls nicht Lager Lieferfrist ca. 2 Wochen



Artikelnr.	Masse	Querlatten	Preis/Stk.
7611097001608	B250 × H 60cm	Ø 7,0cm	125.20
7611097001615	B250 × H 80cm	Ø 8,5cm	132.80
7611097001622	B250 × H100cm	Ø 8,5cm	143.75
7611097001691	B250 × H120cm	Ø10,0cm	162.90

Normtüre zu Palisadenzaun

- Palisaden halbrund, zylindrisch gefräst
- Rahmen vierkant, glattgehobelt
- ohne Beschläge (siehe Kapitel Beschläge/Vierkantpfosten/Farben)
- objektspezifische Türen mit hochwertigen Beschlägen auf Anfrage
- Fichte von CH/DE/EE, braun imprägniert im Vakuum-Druck-Verfahren
- **fettgedruckte Artikel ab Lager**, falls nicht Lager Lieferfrist ca. 1 Woche

Artikelnr.	Masse	Preis/Stk.
7611097001646	B100 × H 60cm	195.65
7611097001677	B100 × H 80cm	208.65
7611097001684	B100 × H100cm	222.70
7611097003817	B100 × H120cm	251.85
7611097509999	Sondermass bis 120 × 120cm	307.00



Scherenzaun

- ausziehbar
- ohne Traversen
- Palisaden 20 cm länger als Zaunhöhe resp. 22 Palisaden pro Feld
- zylindrisch gefräst, gekegelt
- Fichte von CH/DE/EE, braun imprägniert im Vakuum-Druck-Verfahren
- **fettgedruckte Artikel ab Lager**, falls nicht Lager Lieferfrist ca. 1 Woche



Artikelnr.	Masse	Palisaden	Preis/Stk.
7611097001363	B250 × H 70cm	Ø4,6 × L 90cm	75.25
7611097001370	B250 × H 80cm	Ø4,6 × L100cm	88.05



Normtüre zu Scherenzaun

- Rahmen vierkant, gehobelt
- Palisaden halbrund
- ohne Beschläge
- Fichte von CH/DE/EE, braun imprägniert im Vakuum-Druck-Verfahren
- **fettgedruckte Artikel ab Lager**, falls nicht Lager Lieferfrist ca. 1 Woche

Artikelnr.	Masse	Preis/Stk.
7611097001929	B100 × H 70cm	210.80
7611097001936	B100 × H 80cm	224.85
7611097519998	Sondermass bis B120 × H80cm	310.25



Staketen zu Staketenzaun Bristol

- vierkant, glattgehobelt
- oben gerundet
- Europäische Lärche von PL, natur, unbehandelt
- **Lieferfrist 1 Woche**



Artikelnr.	Masse	Preis/Stk.
7611097 36297 ₆	8,8/1,8 × L80 cm	7.55
7611097 36307 ₂	8,8/1,8 × L100 cm	10.80
7611097 36317 ₁	8,8/1,8 × L110 cm	11.15

Staketen zu Staketenzaun Toblach

- vierkant, oben gerundet oder 30° abgeschrägt
- unbehandelt
- Europäische Lärche von CH/DE/T/AT, natur
- **Lieferfrist 1 Woche**



Kopf abgerundet

Artikelnr.	Masse	Preis/Stk.
8005938 35805 ₈	9,3/2,0 × L78 cm	11.35
8005938 35807 ₂	9,3/2,0 × L98 cm	13.50
8005938 66054 ₀	9,3/2,0 × L118 cm	15.65

Kopf 30° abgeschrägt

Artikelnr.	Masse	Preis/Stk.
8005938 35801 ₀ *	9,3/2,0 × L78 cm	11.35
8005938 35802 ₇ *	9,3/2,0 × L98 cm	13.50
8005938 35803 ₄ *	9,3/2,0 × L118 cm	15.65

Staketen zu Staketenzaun Oxford und London

- vierkant, oben gerundet, glattgehobelt
- Kiefer von PL, grünlich imprägniert
- **Lieferfrist 1 Woche**



Oxford

London

Staketen Oxford, PEFC zertifiziert

Artikelnr.	Masse	Preis/Stk.
7611097 37045 ₂	8,8/1,8 × L80 cm	3.75
7611097 36989 ₀	8,8/1,8 × L100 cm	4.75

Staketen London

Artikelnr.	Masse	Preis/Stk.
7611097 36296 ₉	7,5/2,5 × L80 cm	5.40
7611097 36306 ₅	7,5/2,5 × L100 cm	7.55

Traversen zu Staketenzaun Bristol und Toblach

- vierkant, glattgehobelt
- natur, unbehandelt
- **Lieferfrist 1 Woche**



Traversen Bristol, Europäische Lärche von PL

Artikelnr.	Masse	Preis/Stk.
7611097 38317 ₉	6,8/2,8 × L180 cm	16.55

Traversen Toblach, Europäische Lärche von CH/DE

Artikelnr.	Masse	Preis/Stk.
7611097 38870 ₉	7,0/2,6 × L200 cm	18.80

Traversen zu Staketenzaun Oxford und London

- vierkant, glattgehobelt
- Kiefer von PL, grünlich imprägniert
- **Lieferfrist 1 Woche**



Traversen Oxford, PEFC zertifiziert

Artikelnr.	Masse	Preis/Stk.
7611097 38999 ₇	9,0/1,8 × L200 cm	9.75

Traversen London

Artikelnr.	Masse	Preis/Stk.
7611097 38318 ₆	7,5/3,0 × L200 cm	14.80

Lattenzaun

- Latten gespalten
- Lattenabstand ca. 5 cm
- an 3 horizontalen Drähten montiert
- Rollen 5,0 m lang
- Haselnuss von PL, natur, unbehandelt
- **Lieferfrist 1 Woche**

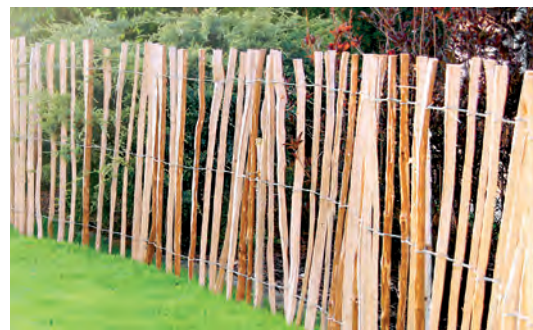

Artikelnr.	Masse	Preis/Stk.
7611097 339800	H 80 cm	123.95
7611097 339817	H100 cm	126.50
7611097 339824	H120 cm	152.85

Türe zu Lattenzaun

- Latten gespalten
- Lattenabstand ca. 5 cm
- auf Rahmen aus Haselnuss aufgenagelt
- inkl. Beschläge
- Haselnuss von PL, natur, unbehandelt
- **Lieferfrist 1 Woche**



Artikelnr.	Masse	Preis/Stk.
7611097 339855	B100 × H 80 cm	210.00
7611097 339893	B100 × H100 cm	231.35
7611097 339992	B100 × H120 cm	267.00

Verbindungsstück

- zum Verbinden der Anfänge / Enden
- zum Verschrauben
- **Lieferfrist 1 Woche**

Artikelnr.	Preis/Stk.
7611097 339015	8.10



Zaunbohlen

- gesägte Massivholzbretter (Schwartenbretter)
- unbesäumt, abfallend
- Holzstärke ca. 2,4 cm
- Fichte von CH (LSH Lignum-30-0179), braun imprägniert
- **Lieferfrist 1 Woche**



Artikelnr.	Masse	Preis/Stk.
7611097 933985	B15-20 × L250 cm	27.15



Kastanien-Lattenzaun

- Latten gespalten, gespitzt
- Lattenabstand ca. 5 cm
- an 3 horizontalen Drähten montiert
- Rollen 5,0 m lang
- Kastanie von FR, natur, unbehandelt
- **Lieferfrist 1 Woche**

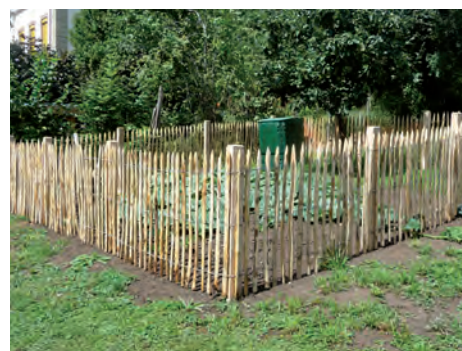

Artikelnr.	Masse	Preis/Stk.
7611097 338803	H 80 cm	193.50
7611097 338810	H100 cm	210.80
7611097 338827	H120 cm	254.05

Türe zu Kastanien-Lattenzaun

- Latten gespalten, gespitzt
- Lattenabstand ca. 5 cm
- auf Rahmen aus Kastanienholz aufgenagelt, inkl. Beschläge
- Kastanie von FR, natur, unbehandelt
- **Lieferfrist 1 Woche**



Artikelnr.	Masse	Preis/Stk.
7611097 338858	B100 × H 80 cm	409.70
7611097 338896	B100 × H100 cm	442.15
7611097 338902	B100 × H120 cm	463.75

Kastanienzaun rustikal

- Latten naturgewachsen, halbrund, gesägt, ca. 5,0 / 6,5 stark
- Lattenabstand ca. 10 cm
- Querriegel aus Kastanienholz, 4 / 8 cm stark, oben abgeschrägt
- Kastanie von FR
- **Lieferfrist 1 Woche**



Artikelnr.	Masse	Preis/Stk.
7611097 338926	B185 × H100 cm	258.35

Türe zu Kastanienzaun rustikal

- Latten naturgewachsen, halbrund, gesägt, ca. 5,0 / 6,5 stark
- Querriegel aus Kastanienholz, 4 / 8 cm stark, oben abgeschrägt
- Lattenabstand ca. 10 cm
- Kastanie von FR
- inkl. Beschläge (lose)
- **Lieferfrist 1 Woche**



Artikelnr.	Masse	Preis/Stk.
7611097 338933	B100 × H100 cm	420.50

Planken zu Koppelzaun

- gehobelt, Längskanten gefast
- Fichte oder Europäische Lärche von CH/DE, braun imprägniert im Vakuum-Druck-Verfahren oder natur, unbehandelt, splintfrei
- Mass- und Spezialanfertigung möglich, **Lieferfrist 4-5 Wochen**



Fichte, braun imprägniert

Artikelnr.	Masse	Preis/Stk.
7611097388938	12/4 × L500 cm	74.35
7611097388945	12/4 × L250 cm	37.35

Lärche

Artikelnr.	Masse	Ausführung	Preis/Stk.
7611097388600	12/4 × L250 cm	braun imprägniert	83.35
7611097388624	12/4 × L250 cm	natur, splintfrei	90.50

Pfosten in Fichte zu Koppelzaun

- zylindrisch gefräst, gespitzt, gefast; für Planken 12/4 cm
- Fichte von CH/DE, braun imprägniert im Vakuum-Druck-Verfahren
- Mass- und Spezialanfertigung möglich, **Lieferfrist 4-5 Wochen**



für 3 Planken

Artikelnr.	Masse	Ausführung	Preis/Stk.
7611097279007	Ø14 × L200 cm	Zwischenpfosten	80.35
7611097279106	Ø14 × L200 cm	T-Pfosten	87.80
7611097279205	Ø14 × L200 cm	Eckpfosten	87.80
7611097279304	Ø14 × L200 cm	Endpfosten	77.85
7611097279403	Ø14 × L225 cm	Zwischenpfosten	86.45
7611097279502	Ø14 × L225 cm	T-Pfosten	93.70
7611097279601	Ø14 × L225 cm	Eckpfosten	93.70
7611097279700	Ø14 × L225 cm	Endpfosten	83.85

für 4 Planken

Artikelnr.	Masse	Ausführung	Preis/Stk.
7611097279809	Ø14 × L250 cm	Zwischenpfosten	102.10
7611097279908	Ø14 × L250 cm	T-Pfosten	111.90
7611097278901	Ø14 × L250 cm	Eckpfosten	111.90
7611097278802	Ø14 × L250 cm	Endpfosten	98.75

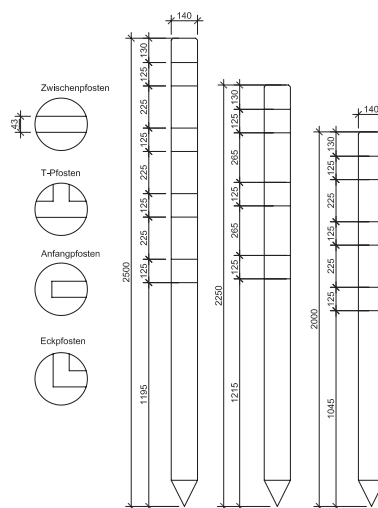

Pfosten in Lärche zu Koppelzaun

- vierkant, glattgehobelt, gespitzt, Längskanten gefast; für Planken 12/4 cm
- Europäische Lärche von CH/DE/AT/CZ, braun imprägniert im Vakuum-Druck-Verfahren
- Mass- und Spezialanfertigung möglich, **Lieferfrist 4-5 Wochen**

für 3 Planken

Artikelnr.	Masse	Ausführung	Preis/Stk.
7611097719008	9,5/9,5xL200 cm	Zwischenpfosten	109.70
7611097719107	9,5/9,5xL200 cm	T-Pfosten	117.50
7611097719206	9,5/9,5xL200 cm	Eckpfosten	117.50
7611097719305	9,5/9,5xL200 cm	Endpfosten	117.50
7611097719404	4,0/9,5xL200 cm	Wandanschluss	67.55
7611097719503	9,5/9,5xL225 cm	Zwischenpfosten	116.35
7611097719602	9,5/9,5xL225 cm	T-Pfosten	125.20
7611097719701	9,5/9,5xL225 cm	Eckpfosten	125.20
7611097719800	9,5/9,5xL225 cm	Endpfosten	125.20
7611097719909	4,0/9,5xL225 cm	Wandanschluss	92.80

für 4 Planken

Artikelnr.	Masse	Ausführung	Preis/Stk.
7611097718902	9,5/9,5 × L250 cm	Zwischenpfosten	134.05
7611097718803	9,5/9,5 × L250 cm	T-Pfosten	145.20
7611097718704	9,5/9,5 × L250 cm	Eckpfosten	145.20
7611097718605	9,5/9,5 × L250 cm	Endpfosten	145.20
7611097718506	4,0/9,5 × L250 cm	Wandanschluss	104.90

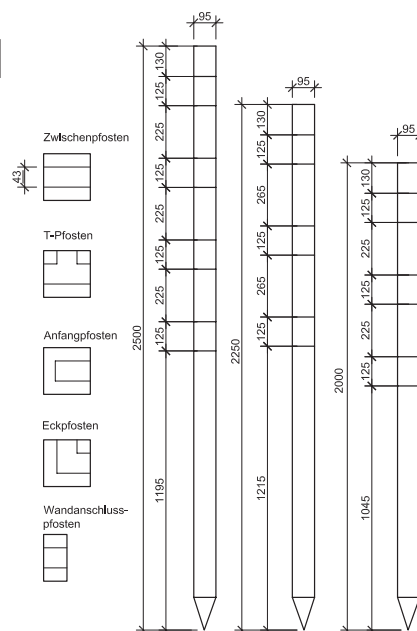

Holzzäune/Zaunzubehör

Palisaden

- halbrund, zylindrisch gefräst, oben gespitzt
- Fichte von CH/DE/EE, braun imprägniert im Vakuum-Druck-Verfahren
- **Lieferfrist 1 Woche**

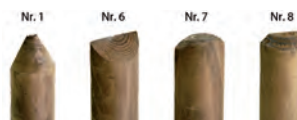

FÜR KREUZZAUN			FÜR PALISADENZAUN			KOPFNUMMER 1		KOPFNUMMER 6/7/8	
Artikelnr.	Masse	Preis/Stk.	Masse	Artikelnr.	Preis/Stk.	Artikelnr.	Preis/Stk.	Artikelnr.	Preis/Stk.
761109734003 ⁵	Ø4,2 × L 60cm	3.15	Ø5,0 × L 50cm	761109734000 ⁴	3.20	7611097 34002 ⁸	4.40		
761109734005 ⁹	Ø4,2 × L 70cm	3.40	Ø5,0 × L 60cm	761109700186 ⁸	3.35	7611097 00187 ⁵	4.55		
761109734007 ³	Ø4,2 × L 80cm	3.55	Ø5,5 × L 70cm	761109700155 ⁴	3.60	7611097 00166 ⁰	4.80		
761109700154 ⁷	Ø4,5 × L 90cm	4.40	Ø5,5 × L 80cm	761109700156 ¹	3.85	7611097 00170 ⁷	5.05		
761109700157 ⁸	Ø4,5 × L 100cm	4.60	Ø6,0 × L 90cm	761109734008 ⁰	4.75	7611097 34010 ³	5.95		
761109734013 ⁴	Ø4,5 × L 110cm	5.45	Ø6,0 × L 100cm	761109700158 ⁵	4.95	7611097 00171 ⁴	6.15		
761109734015 ⁸	Ø4,5 × L 120cm	6.00	Ø6,0 × L 110cm	761109734012 ⁷	5.75	7611097 34014 ¹	7.05		
			Ø7,0 × L 120cm	761109700159 ²	6.70	7611097 00172 ¹	7.95		
			Ø7,0 × L 140cm	761109734016 ⁵	8.00	7611097 34021 ⁹	9.20		
			Ø8,5 × L 150cm	761109734017 ²	10.90	7611097 34022 ⁶	12.15		

Staketen zu Staketenzaun Luzern und Zug

- vierkant, glattgehobelt, oben gerundet
- Fichte von CH, braun imprägniert im Vakuum-Druck-Verfahren
- Massanfertigung möglich
- **Lieferfrist 1 Woche**



Staketen Zug

Artikelnr.	Masse	Preis/Stk.
761109736010 ¹	6,0/2,0 × L 50cm	5.50
761109736011 ⁸	6,0/2,0 × L 60cm	6.10
761109736012 ⁵	6,0/2,0 × L 70cm	6.75
761109736013 ²	6,0/2,0 × L 80cm	7.50
761109736014 ⁹	6,0/2,0 × L 90cm	8.05
761109736015 ⁶	6,0/2,0 × L 100cm	8.70
761109736045 ³	6,0/2,0 × L 120cm	10.05

Staketen Luzern

Artikelnr.	Masse	Preis/Stk.
761109736016 ³	6,0/2,6 × L 50cm	6.75
761109736017 ⁰	6,0/2,6 × L 60cm	7.55
761109736018 ⁷	6,0/2,6 × L 70cm	8.30
761109736019 ⁴	6,0/2,6 × L 80cm	9.20
761109736020 ⁰	6,0/2,6 × L 90cm	10.05
761109736021 ⁷	6,0/2,6 × L 100cm	10.95
761109736023 ¹	6,0/2,6 × L 120cm	12.60

Staketen zu Staketenzaun Chur

- vierkant, glattgehobelt, oben gerundet
- Europäische Lärche von CH/DE/IT/AT, natur, unbehandelt, splintfrei
- Massanfertigung möglich
- **Lieferfrist 1 Woche**



Splintfrei, vereinzelt kleine Äste

Artikelnr.	Masse	Preis/Stk.
761109736401 ⁷	6,0/2,6 × L 60cm	10.25
761109736403 ¹	6,0/2,6 × L 80cm	12.65
761109736405 ⁵	6,0/2,6 × L 100cm	15.15
761109736406 ²	6,0/2,6 × L 120cm	17.50

Mit Splint / Ästen

Artikelnr.	Masse	Preis/Stk.
761109736413 ⁰	6,0/2,6 × L 80cm	10.40
761109736414 ⁷	6,0/2,6 × L 100cm	12.45
761109736415 ⁴	6,0/2,6 × L 120cm	14.25

Schlossbretter

- vierkant, allseitig sauber gehobelt, Längsseiten und Kopf leicht gefast
- Fichte von CH (LSH Lignum-30-0179), braun imprägniert im Vakuum-Druck-Verfahren
- **fettgedruckte Artikel ab Lager**, falls nicht Lager Lieferfrist ca. 3 Wochen



Artikelnr.	Masse	Preis/Stk.
761109752906 ⁵	13/2,6 cm	bis L 90 cm 23.60
761109752905 ⁸	13/2,6 cm	L 90–120 cm 31.20
761109752907 ²	13/2,6 cm	L 121–150 cm 38.30
761109752916 ⁴	11/2,6 cm	bis L 90 cm 21.55
761109752915 ⁷	11/2,6 cm	L 90–120 cm 28.40

Holzzäune/Zaunzubehör

Querlatten

- halbrund, zylindrisch gefräst, perforiert; Längskanten gefast
- Fichte/Kiefer von CH/DE/EE, grünlich oder braun imprägniert im Vakuum-Druck-Verfahren
- Massanfertigung möglich; Lieferfrist 1 Woche

braun imprägniert

Artikelnr.	Masse	Preis/Stk.
7611097001233	Ø 7,0 × L250cm	14.10
7611097610107	Ø 7,0 × L300cm	19.45
7611097610305	Ø 7,0 × L500cm	23.35
7611097003213	Ø 8,5 × L250cm	14.50
7611097610503	Ø 8,5 × L300cm	20.10
7611097610602	Ø 8,5 × L400cm	29.80
7611097003220	Ø 8,5 × L500cm	34.00
7611097001219	Ø10,0 × L250cm	18.45
7611097610800	Ø10,0 × L300cm	24.55
7611097610909	Ø10,0 × L400cm	34.90
7611097003237	Ø10,0 × L500cm	40.40
7611097613009	Ø12,0 × L250cm	24.30
7611097611104	Ø12,0 × L300cm	29.20
7611097611203	Ø12,0 × L400cm	38.70
7611097613504	Ø12,0 × L500cm	48.70

grünlich imprägniert

Artikelnr.	Masse	Preis/Stk.
7611097611319	Ø 7,0 × L250cm	10.90
7611097610213	Ø 8,5 × L250cm	14.50
7611097610312	Ø 8,5 × L300cm	20.10
7611097610411	Ø 8,5 × L500cm	34.00
7611097610619	Ø10,0 × L250cm	18.45
7611097610510	Ø10,0 × L300cm	24.55
7611097610718	Ø10,0 × L400cm	34.90
7611097612514	Ø10,0 × L500cm	40.40
7611097610817	Ø12,0 × L300cm	29.20
7611097610916	Ø12,0 × L500cm	48.70

natur

Artikelnr.	Masse	Preis/Stk.
7611097610824	Ø 7,0 × L250cm	9.80
7611097610923	Ø 7,0 × L500cm	21.05
7611097610527	Ø 8,5 × L250cm	13.05
7611097610022	Ø 8,5 × L500cm	30.55
7611097610626	Ø10,0 × L250cm	16.65
7611097610121	Ø10,0 × L500cm	36.40
7611097610725	Ø12,0 × L250cm	21.90
7611097610220	Ø12,0 × L500cm	43.80



Traversen

- vierkant, gehobelt; Fichte von CH (LSH Lignum-30-0179), braun imprägniert im Vakuum-Druck-Verfahren; Lieferfrist 1 Woche

Artikelnr.	Masse	Ausführung	Preis/Stk.
7611097388211	6,0/4,0 × L250cm	abgeschrägt	26.20
7611097001295	7,0/4,0 × L250cm	abgeschrägt	28.05
7611097388129	8,0/4,0 × L250cm	abgeschrägt	29.45
7611097388310	9,0/4,0 × L250cm	abgeschrägt	34.00
7611097388419	10,0/4,0 × L250cm	abgeschrägt	40.40
7611097388198	8,0/2,6 × L250cm	rechtwinklig	22.40

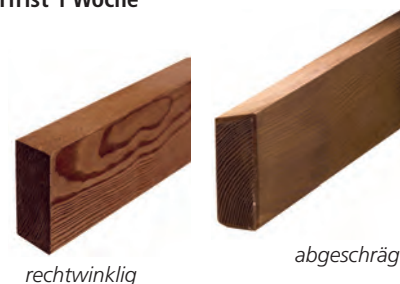

rechtwinklig

abgeschrägt

T-Stahlpfosten

- feuerverzinkt; Lieferfrist 1 Woche

ohne Fussplatte, ohne Bohrung

Artikelnr.	Masse	Zaunhöhe	Preis/Stk.
7611097160114	4,0/4,0/0,5 × L120cm	80cm	44.85
7611097160206	4,0/4,0/0,5 × L140cm	100cm	49.25
7611097162422	5,0/5,0/0,6 × L150cm	120cm	75.50

Türpfosten ohne Fussplatte, ohne Bohrung

Artikelnr.	Masse	Türhöhe	Preis/Stk.
7611097162538	6,0/6,0/0,7/L150cm	120 cm	111.55

ohne Fussplatte, mit 2 Bohrungen für Zäune: Oxford gerade, Bristol, Toblach, Chur, Zug, Luzern und Palisaden

Artikelnr.	Masse	Zaunhöhe	Preis/Stk.
7611097160275	4,0/4,0/0,5 × L120cm	80cm	53.60
7611097160350	4,0/4,0/0,5 × L140cm	100cm	56.85

mit angeschweisster Fussplatte 8/8/0,6 cm, ohne Bohrung

Artikelnr.	Masse	Türhöhe	Preis/Stk.
7611097161012	4,0/4,0/0,5 × L74cm	80cm	86.95
7611097161029	4,0/4,0/0,5 × L92cm	100cm	92.45

Lasche für T-Stahlpfosten, mit 3 Löcher

Artikelnr.	Masse	Ausführung	Preis/Stk.
7611097150023	3,0/0,4 × L10,0cm	für T-Stahlpfosten 4,0/4,0/0,5cm	7.70
7611097150030	3,5/0,4 × L11,0cm	für T-Stahlpfosten 5,0/5,0/0,6cm	8.30
7611097150016	4,0/0,5 × L 8,5cm	angeschweisst	35.00

Aufschlaglasche für T-Stahlpfosten verzinkt

Artikelnr.	Masse	Preis/Stk.
7611097150009	14,8/4,0cm	6.40



Lasche



Aufschlaglasche

Farben/Vierkantpfosten/Beschläge

Einzel- und Doppeltorbeschläge

- passend zu Palisaden-, Staketen- und Jägerzauntor, verzinkt
- **Lieferfrist 1 Woche**

Artikelnr.	Anwendung	Preis/Stk.
7611097 003510	Einzeltor	64.85
7611097 986905	Doppeltor	243.25



Einzeltorbeschlag, verzinkt

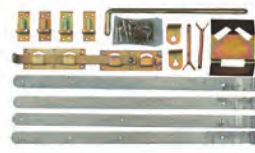

Doppeltorbeschlag, verzinkt

Einzeltorbeschlag zu Ornament- und Sichtschutztor

- passend zu Tor gerade, blauverzinkt
- **Lieferfrist 1 Woche**

Artikelnr.	Preis/Stk.
7611097 986028	161.05



Gartentorfall

- Stahl, galvanisch verzinkt, Dickschichtschutz, inkl. Schrauben, links und rechts verwendbar
- **Lieferfrist 1 Woche**

Artikelnr.	Masse	Preis/Stk.
7611097 000601	B8,0 x L8,0 cm	20.55



Hebefalle

- feuerverzinkt mit Inox-Zugstange
- Falllänge 23 cm, links/rechts verwendbar
- **fettgedruckte Artikel ab Lager, falls nicht Lager Lieferfrist ca. 4 Wochen**

Artikelnr.	Preis/Stk.
7611097 580974	105.95

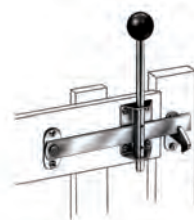

Schloss für Holztüren

- Spezialschloss für den Aussenbereich, Schlosskasten Messing blau verzinkt, Schild feuerverzinkt
- Drücker Alu roh, Drückerschraube rostfrei
- Schliesskloben 14 mm, feuerverzinkt
- links und rechts verwendbar
- **Lieferfrist 1 Woche**



Artikelnr.	Masse	Preis/Stk.
7611097 600054	mit Zifferschlüssel	129.70
7611097 600047	mit Kaba-Ausschnitt	132.95
7611097 600146	mit einseitig verlängertem Drücker für Kreuzzauntüre	158.90
7611097 600344	Zifferschlüssel einzeln zu Schloss	18.60

Grendelriegel

- rostfreier Edelstahl
- matt gebürstet
- inkl. Schliesskloben
- **Lieferfrist 1 Woche**



Artikelnr.	Dorn	Riegelhub	Grundplatte	Preis/Stk.
7611097 986073	Ø12mm	24mm	B5,5 x L 9 cm	57.30
7611097 986080	Ø16mm	62mm	B6,0 x L11 cm	95.15

Verschluss

- passend zu Sichtschutztoren
- für Innen- und Aussenbetätigung
- blauverzinkt
- **Lieferfrist 1 Woche**



Artikelnr.	Preis/Stk.
7611097 986066	50.80

Farben/Vierkantpfosten/Beschläge

Vierkantpfosten

- geriffelt-gehobelt, beidseitig gekappt
- Kiefer von PL, grünlich imprägniert
- **Lieferfrist 1 Woche**

Artikelnr.	Masse	Zertifizierung	Preis/Stk.
761109792220 ₀	7/7 × L130 cm		11.25
761109792229 ₃	7/7 × L160 cm	PEFC	12.80
761109792240 ₈	7/7 × L180 cm	PEFC	13.80
761109792251 ₄	7/7 × L210 cm		14.85
761109792259 ₀	7/7 × L240 cm	PEFC	16.75
761109792270 ₅	7/7 × L270 cm		20.30

Artikelnr.	Masse	Zertifizierung	Preis/Stk.
761109792609 ₃	9/9 × L 90 cm	PEFC	13.55
761109792619 ₂	9/9 × L130 cm	PEFC	16.00
761109792629 ₁	9/9 × L160 cm	PEFC	20.20
761109792639 ₀	9/9 × L180 cm	PEFC	24.15
761109792649 ₉	9/9 × L210 cm	PEFC	25.60
761109792659 ₈	9/9 × L240 cm	PEFC	30.20
761109792679 ₆	9/9 × L270 cm	PEFC	32.25



7 x 7 cm



9 x 9 cm

Vierkantpfosten mit Rundkopf

- glattgehobelt, einseitig mit Rundkopf
- Kiefer/ Fichte von PL/IT/AT, grünlich oder braun imprägniert
- **Lieferfrist 1 Woche**

grünlich imprägniert

Artikelnr.	Masse	Ausführung	Zertifizierung	Preis/Stk.
761109792813 ₄	9/9 × L 90 cm			15.75
761109792822 ₆	9/9 × L110 cm			17.75
761109792829 ₅	9/9 × L190 cm		PEFC	26.70
761109792850 ₉	9/9 × L210 cm		PEFC	33.00
800593865054 ₁ *	9/9 × L300 cm	beidseitig gekappt		67.00

braun imprägniert

Artikelnr.	Masse	Zertifizierung	Preis/Stk.
761109792801 ₁	9/9 × L 90 cm	PEFC	20.30
761109792811 ₀	9/9 × L110 cm	PEFC	22.20
761109792821 ₉	9/9 × L190 cm	PEFC	32.25
761109792839 ₄	9/9 × L210 cm		35.55



Vierkantpfosten zu Dichtzaun KOS

- glattgehobelt, einseitig mit Rundkopf
- Fichte von PL, grundiert, vorlasiert Farbe Telegrau, ähnlich RAL 7046
- **Lieferfrist 1 Woche**

Artikelnr.	Masse	Preis/Stk.
761109700212 ₄	9/9 × L190 cm	36.75

NEW!



Vierkantpfosten aus Lärche

- glattgehobelt, einseitig mit Rundkopf
- Europäische Lärche von PL, natur, unbehandelt, PEFC zertifiziert
- **Lieferfrist 1 Woche**

Artikelnr.	Masse	Preis/Stk.
761109792250 ₇	9/9 × L 90 cm	28.10
761109792260 ₆	9/9 × L110 cm	35.65
761109792241 ₅	9/9 × L190 cm	56.20
761109792230 ₉	9/9 × L210 cm	64.85



Vierkantpfosten abgeschrägt

- glattgehobelt, einseitig abgeschrägt
- Europäische Lärche von PL, natur, unbehandelt, PEFC zertifiziert
- **Lieferfrist 1 Woche**

Artikelnr.	Masse	Preis/Stk.
761109792301 ₆	9/9 × L100 cm	30.25
761109792302 ₃	9/9 × L190 cm	56.20





Farben/Vierkantpfosten/Beschläge



Pfostenkappen

– feuerverzinkt oder Edelstahl, Lieferfrist 1 Woche

für Pfosten 7 x 7 cm, verzinkt

Artikelnr.	Masse		Preis/Stk.
401351407261 ₂	B7,1 x L7,1 cm		3.90
401351407263 ₆	B7,1 x L7,1 cm Kugel Ø 6 cm		9.45



für Pfosten 7 x 7 cm, Edelstahl

Artikelnr.	Masse		Preis/Stk.
401351491289 ₅	B7,1 x L7,1 cm		5.70
401351491291 ₈	B7,1 x L7,1 cm Kugel Ø 6 cm		13.40

für Pfosten 9 x 9 cm, verzinkt

Artikelnr.	Masse		Preis/Stk.
401351407262 ₉	B9,1 x L9,1 cm		5.75
401351407264 ₃	B9,1 x L9,1 cm Kugel Ø 8 cm		12.30

für Pfosten 9 x 9 cm, Edelstahl

Artikelnr.	Masse		Preis/Stk.
401351491290 ₁	B9,1 x L9,1 cm		6.15
401351491292 ₅	B9,1 x L9,1 cm Kugel Ø 8 cm		16.20
800593838132 ₂ *	B9,0 x L13,0 cm abgeschrägt 30°		20.55

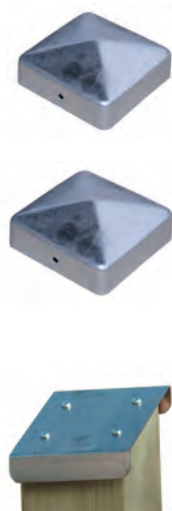

Zaun- und Flechtzaunhalter

– Lieferfrist 1 Woche

mit Dorn

Artikelnr.	Ausführung	Preis/Stk.
761109798000 _x	4 Stück mit Schraubnagel	6.05
761109700432 ₆	100 Stück ohne Schrauben	121.05



mit Madenschrauben, Edelstahl, Pack à 4 Stk.

Artikelnr.	Preis/Stk.
800593840762 ₆ *	63.80



mit Schrauben, Karton à 24 Stk.

Artikelnr.	Preis/Stk.
761109798600 ₄	53.50



mit Torx, Edelstahl, Pack à 4 Stk.

Artikelnr.	Preis/Stk.
401351496297 ₅	12.20



M-Schrauben

– für Pfostenfüsse 7 x 7 & 9 x 9 cm
– blauverzinkt, inkl. Muttern
– Lieferfrist 1 Woche

für Pfosten 7 x 7 cm, Karton à 20 Stk.

Artikelnr.	Masse	Preis/Stk.
761109798500 ₇	1 x 9 cm	31.90



für Pfosten 7 x 7 cm, Einzelstück

Artikelnr.	Masse	Preis/Stk.
761109798706 ₃	1 x 9 cm	2.40

für Pfosten 9 x 9 cm, Karton à 20 Stk.

Artikelnr.	Masse	Preis/Stk.
761109798501 ₄	1 x 11 cm	38.40

für Pfosten 9 x 9 cm, Einzelstück

Artikelnr.	Masse	Preis/Stk.
761109798707 ₀	1 x 11 cm	3.35

Einschlagwerkzeug

– zum Einschlagen von Bodenhülsen
– aus Kunststoff
– Lieferfrist 1 Woche

für Pfosten 7 x 7 cm

Artikelnr.	Masse	Preis/Stk.
761109798709 ₄	L19,5 cm	22.15



für Pfosten 9 x 9 cm

Artikelnr.	Masse	Preis/Stk.
761109798719 ₃	L17 cm	27.55

Winkelband

– passend zu Sichtschutztoren, für Kloben Ø 13 mm, 40/4/25 cm
– oberes und unteres Band (1 Paar)
– feuerverzinkt
– Lieferfrist 1 Woche

Artikelnr.	Preis/Stk.
761109798633 ₂	100.55



Kloben verstellbar

– passend zu Winkelband, 1 Stück
– Ø 13 mm
– feuerverzinkt
– Lieferfrist 1 Woche

Artikelnr.	Masse	Preis/Stk.
761109798605 ₉	L19,5 cm	38.90



Farben/Vierkantpfosten/Beschläge

Standfuss

- verzinkt
- **Lieferfrist 1 Woche**

für Pfosten 7 x 7 cm

Artikelnr.	Masse	Preis/Stk.
7611097987001	B20 x H20 x T5 cm	9.75

für Pfosten 9 x 9 cm

Artikelnr.	Masse	Preis/Stk.
7611097987100	B20 x H20 x T6 cm	10.80



Die Verankerung der Pfosten sollte durch aufgeführte Pfostenträger erfolgen. Sie erreichen dadurch eine stabile, auf Jahrzehnte haltbare Zaun- bzw. Pergola-Anlage. Zwischen Pfosten und Beton sollte etwas Luft bleiben. Zusätzlich kann eine Pfostenkappe oder -kugel aufgesetzt werden.

Betonanker H-Form

- verzinkt
- **Lieferfrist 1 Woche**

für Pfosten 7 x 7 cm

Artikelnr.	Masse	Preis/Stk.
7611097987025	B8,5 x H60 x T5 cm	19.45

für Pfosten 9 x 9 cm, Edelstahl

Artikelnr.	Masse	Preis/Stk.
7611097987162	B9,9 x H60 x T6 cm	139.45

für Pfosten 12x12 cm

Artikelnr.	Masse	Preis/Stk.
7611097987902	B14,0 x H80 x T6 cm	44.30

für Pfosten 9 x 9 cm

Artikelnr.	Masse	Preis/Stk.
7611097987124	B10,5 x H60 x T6 cm	20.55

für Pfosten 9 x 9 cm, mit versenkten Schraubenlöchern

Artikelnr.	Masse	Preis/Stk.
7611097987209	B10,5 x H50 x T6 cm	58.35



Betonanker U-Form

- verzinkt
- **Lieferfrist 1 Woche**

für Pfosten 7 x 7 cm, für Zaunhöhe bis 120 cm

Artikelnr.	Masse	Preis/Stk.
7611097987018	B8,5 x H40 x T6 cm	10.80

für Pfosten 9 x 9 cm, für Zaunhöhe bis 120 cm

Artikelnr.	Masse	Preis/Stk.
7611097987117	B10,5 x H40 x T6 cm	11.90



Bodenhülse

- verzinkt
- **Lieferfrist 1 Woche**

für Pfosten 7 x 7 cm, für Zaunhöhe bis 120 cm

Artikelnr.	Masse	Preis/Stk.
7611097987032	B8,5 x H75 x T8,5 cm	11.90

für Pfosten 9 x 9 cm, für Zaunhöhe bis 120 cm

Artikelnr.	Masse	Preis/Stk.
7611097987131	B10,2 x H90 x T10,2 cm	15.15

für Pfosten 9 x 9 cm, verstellbar, für Zaunhöhe bis 150 cm

Artikelnr.	Masse	Preis/Stk.
7611097987148	B10,2 x H90 x T10,2 cm	78.90



Befestigungsbügel für Halbrundlatten

- Befestigungsbügel promatverzinkt, ohne Schrauben
- Senkkopfschrauben Spax, blauverzinkt, Pack à 50 Stück
- **Lieferfrist 1 Woche**

Artikelnr.	Masse	Preis/Stk.
7611097986509	Bügel Ø 8,5-10 cm	3.50
7611097986516	Bügel Ø 12-14 cm	4.70
7611097985205	Schrauben 8 x 100mm	56.75
7611097985212	Schrauben 8 x 120mm	62.15
7611097985229	Schrauben 8 x 140mm	64.30



Senkkopf-Schrauben

- Spax A2, rostfrei
- **Lieferfrist 1 Woche**

Artikelnr.	Masse	Einheit	Preis/Stk.
7611097985052	0,4 x 4,5 cm	200 Stk.	86.50
7611097985038	0,5 x 6,0 cm	100 Stk.	69.20
7611097985045	0,5 x 7,0 cm	100 Stk.	91.90
7611097985069	0,5 x 8,0 cm	100 Stk.	118.90
7611097985076	0,5 x 9,0 cm	100 Stk.	136.20



Farben/Vierkantpfosten/Beschläge

Impralit Cut-Guard Holzschutzmittel

- zur Behandlung von Trockenrissen, Schnitt- und Bohrstellen
- schützt vorbeugend gegen Insekten und Pilze
- streichfertig
- **Lieferfrist 1 Woche**

Artikelnr.	Inhalt	Farbton	Preis/Stk.
7611097984062	0,25l	grünlich	34.60
7611097984079	0,25l	braun	34.60
7611097984222	0,75l	grünlich	104.85
7611097984239	0,75l	braun	104.85



Profilan Teoma

- Öl zur Pflege und Auffrischung von Hölzern
- wasser- und schmutzabweisend
- streichfertig, schnelltrocknend
- Verbrauch ca. 120 ml/m²
- **Lieferfrist 2 Wochen**

Artikelnr.	Inhalt	Farbton	Preis/Stk.
7611097984109	0,75l	farblos	63.80
7611097984116	2,50l	farblos	155.65
7611097984123	0,75l	teak	63.80
7611097984130	2,50l	teak	155.65
7611097984147	0,75l	bangkirai	63.80
7611097984161	2,50l	bangkirai	155.65



Holzschutzlasur Profilan Color

- witterungsbeständig
- wasserabweisend
- für den Aussenbereich
- Verbrauch ca. 100-120 ml/m²
- **Lieferfrist 1 Woche**

Artikelnr.	Inhalt	Farbton	Preis/Stk.
7611097984000	0,75l	farblos	33.50
7611097984031	5,00l	farblos	171.90
7611097984024	0,75l	salzgrün	33.50
7611097984055	5,00l	salzgrün	171.90
7611097984017	0,75l	nussbaum-braun	33.50
7611097984086	2,50l	nussbaum-braun	96.20
7611097984048	5,00l	nussbaum-braun	171.90
7611097984208	0,75l	walnuss-braun	33.50
7611097984215	5,00l	walnuss-braun	171.90



nussbaum-braun

walnuss-braun

1x gestrichen

1x gestrichen

2x gestrichen

2x gestrichen

imprägniert natur

imprägniert natur

Pfähle/Pfosten/Rundhölzer

Tannenpfähle grünlich imprägniert

- zylindrisch gefräst, gefast, gespitzt
- ab Ø 7.0 cm perforiert
- Fichte von CH/DE/EE, grünlich imprägniert im Vakuum-Druck-Verfahren
- **Lieferfrist 1 Woche**



Artikelnr.	Masse	Preis/Stk.
7611097001097	Ø 3,0 × L125cm	4.30
7611097001103	Ø 3,0 × L150cm	5.15
7611097001110	Ø 3,4 × L175cm	6.25
7611097001127	Ø 3,4 × L200cm	7.15
7611097001073	Ø 4,0 × L125cm	5.70
7611097001080	Ø 4,0 × L150cm	6.05
7611097001066	Ø 4,0 × L250cm	11.05
7611097001134	Ø 4,5 × L175cm	8.15
7611097001141	Ø 4,5 × L200cm	8.65
7611097003060	Ø 4,5 × L225cm	10.80
7611097001417	Ø 5,5 × L125cm	7.70
7611097001424	Ø 5,5 × L150cm	8.75
7611097001431	Ø 5,5 × L175cm	10.20
7611097001288	Ø 5,5 × L200cm	10.80
7611097001226	Ø 5,5 × L250cm	14.10
7611097001271	Ø 7,0 × L125cm	9.40
weitere Pfähle auf Anfrage		

Artikelnr.	Masse	Preis/Stk.
7611097001196	Ø 7,0 × L150cm	10.95
7611097001165	Ø 7,0 × L175cm	12.75
7611097001172	Ø 7,0 × L200cm	14.60
7611097001240	Ø 7,0 × L225cm	16.75
7611097001257	Ø 7,0 × L250cm	17.90
7611097234518	Ø 7,0 × L275cm	20.40
7611097001301	Ø 7,0 × L300cm	21.75
7611097241516	Ø 8,5 × L125cm	11.75
7611097242018	Ø 8,5 × L150cm	14.10
7611097242513	Ø 8,5 × L175cm	16.65
7611097243015	Ø 8,5 × L200cm	18.60
7611097252512	Ø10,0 × L175cm	19.80
7611097253014	Ø10,0 × L200cm	24.30
7611097253519	Ø10,0 × L225cm	29.00
7611097254011	Ø10,0 × L250cm	30.15
7611097254516	Ø10,0 × L275cm	35.35
weitere Pfähle auf Anfrage		



Tannenpfähle natur

- zylindrisch gefräst, gefast, gespitzt
- ab Ø 7.0 cm perforiert
- Fichte von CH/DE/EE, natur, unbehandelt
- **Lieferfrist 1 Woche**



Artikelnr.	Masse	Preis/Stk.
7611097003022	Ø 3,0 × L150cm	4.90
7611097003039	Ø 3,4 × L175cm	6.00
7611097003046	Ø 3,4 × L200cm	6.75
7611097211526	Ø 4,0 × L125cm	5.30
7611097212028	Ø 4,0 × L150cm	5.70
7611097212523	Ø 4,5 × L175cm	7.60
7611097213025	Ø 4,5 × L200cm	8.10
weitere Pfähle auf Anfrage		

Artikelnr.	Masse	Preis/Stk.
7611097222027	Ø 5,5 × L150cm	8.05
7611097222522	Ø 5,5 × L175cm	8.80
7611097223024	Ø 5,5 × L200cm	9.20
7611097224021	Ø 5,5 × L250cm	12.95
7611097233023	Ø 7,0 × L200cm	12.95
7611097234020	Ø 7,0 × L250cm	15.85
7611097235027	Ø 7,0 × L300cm	19.25
weitere Pfähle auf Anfrage		



Tannenpfähle braun imprägniert

- zylindrisch gefräst, gefast, gespitzt
- ab Ø 7.0 cm perforiert
- Fichte von CH/DE/EE, braun imprägniert im Vakuum-Druck-Verfahren
- **Lieferfrist 1 Woche**



Artikelnr.	Masse	Preis/Stk.
7611097002018	Ø 8,5 × L125cm	12.00
7611097002025	Ø 8,5 × L150cm	14.45
7611097002032	Ø 8,5 × L175cm	17.05
7611097002247	Ø 8,5 × L190cm	18.95
7611097003107	Ø 8,5 × L200cm	18.95
7611097003114	Ø 8,5 × L225cm	22.55
7611097003121	Ø 8,5 × L250cm	24.25
7611097001264	Ø10,0 × L100cm	12.80
7611097002049	Ø10,0 × L125cm	14.50
7611097001325	Ø10,0 × L140cm	17.65
7611097002087	Ø10,0 × L150cm	17.65
weitere Pfähle auf Anfrage		

Artikelnr.	Masse	Preis/Stk.
7611097002056	Ø10,0 × L160cm	20.20
7611097002070	Ø10,0 × L175cm	20.20
7611097252703	Ø10,0 × L190cm	24.85
7611097002063	Ø10,0 × L200cm	24.85
7611097253502	Ø10,0 × L225cm	29.75
7611097254004	Ø10,0 × L250cm	30.85
7611097254509	Ø10,0 × L275cm	36.15
7611097262504	Ø12,0 × L175m	27.55
7611097263006	Ø12,0 × L200cm	32.20
7611097263501	Ø12,0 × L225cm	36.65
7611097264508	Ø12,0 × L275cm	46.20
weitere Pfähle auf Anfrage		



Pfähle/Pfosten/Rundhölzer

Rebstecken natur

- A-Qualität, gesägt, 3-kantig, Stirn- und Längsseiten gefast, gespitzt
- nur ganze Bunde lieferbar, andere Abmessungen möglich
- Fichte von CH/DE/EE, natur
- **fettgedruckte Artikel ab Lager, falls nicht Lager Lieferfrist ca. 2-3 Wochen**



Artikelnr.	Masse	V.Einheit	Pal.Einheit	Bemerkung	Preis/Stk.
7611097 281529	U11-12 × L125 cm	20	700	aus Rundholz ø7,0 cm	4.00
7611097 282021	U14-15 × L150 cm	20	600	aus Rundholz ø8,5 cm	4.80
7611097 282526	U14-15 × L175 cm	20	600	aus Rundholz ø8,5 cm	5.75
7611097 283028	U14-15 × L200 cm	20	600	aus Rundholz ø8,5 cm	5.95
7611097 283523	U14-15 × L225 cm	20	600	aus Rundholz ø8,5 cm	7.05



Rebstecken grünlich imprägniert

- A-Qualität, gesägt, 3-kantig, Stirn- und Längsseiten gefast, gespitzt
- nur ganze Bunde lieferbar, andere Abmessungen möglich
- Fichte, von CH/DE/EE, grünlich imprägniert im Vakuum-Druck-Verfahren
- **fettgedruckte Artikel ab Lager, falls nicht Lager Lieferfrist ca. 4 Wochen**



Artikelnr.	Masse	V.Einheit	Pal.Einheit	Bemerkung	Preis/Stk.
7611097 281512	U11-12 × L125 cm	20	700	aus Rundholz ø7,0 cm	4.45
7611097 282014	U14-15 × L150 cm	20	600	aus Rundholz ø8,5 cm	5.35
7611097 282519	U14-15 × L175 cm	20	600	aus Rundholz ø8,5 cm	6.45
7611097 283011	U14-15 × L200 cm	20	600	aus Rundholz ø8,5 cm	6.70
7611097 283516	U14-15 × L225 cm	20	600	aus Rundholz ø8,5 cm	8.00



Obstbaumstecken natur

- A-Qualität, gesägt, 3-kantig, Stirn- und Längsseiten gefast, gespitzt
- nur ganze Bunde lieferbar, andere Abmessungen möglich
- Fichte von CH/DE/EE, natur
- **fettgedruckte Artikel ab Lager, falls nicht Lager Lieferfrist ca. 3 Wochen**



Artikelnr.	Masse	V.Einheit	Pal.Einheit	Bemerkung	Preis/Stk.
7611097 284025	U16-17 × L250 cm	10	400	aus Rundholz ø10,0 cm	8.95
7611097 284520	U16-17 × L275 cm	10	400	aus Rundholz ø10,0 cm	10.45
7611097 285022	U16-17 × L300 cm	10	400	aus Rundholz ø10,0 cm	10.90



Obstbaumstecken grünlich

- A-Qualität, gesägt, 3-kantig, Stirn- und Längsseiten gefast, gespitzt
- nur ganze Bunde lieferbar, andere Abmessungen möglich
- Fichte von CH/DE/EE, grünlich imprägniert im Vakuum-Druck-Verfahren
- **fettgedruckte Artikel ab Lager, falls nicht Lager Lieferfrist ca. 4 Wochen**



Artikelnr.	Masse	V.Einheit	Pal.Einheit	Bemerkung	Preis/Stk.
7611097 284018	U16-17 × L250 cm	10	400	aus Rundholz ø10,0 cm	10.20
7611097 284513	U16-17 × L275 cm	10	400	aus Rundholz ø10,0 cm	11.90
7611097 285015	U16-17 × L300 cm	10	400	aus Rundholz ø10,0 cm	12.55



Aussteckpfähle natur

- vierkant, gehobelt, gespitzt
- nur ganze Bunde lieferbar, andere Abmessungen möglich
- Fichte, von CH (LSH Lignum-30-0179), natur
- **fettgedruckte Artikel ab Lager, falls nicht Lager Lieferfrist ca. 2 Wochen**



Artikelnr.	Masse	V.Einheit	Preis/Stk.
7611097 200124	6/2,6 × L60 cm	25	4.10
7611097 200223	6/2,6 × L70 cm	25	4.45
7611097 200322	6/2,6 × L80 cm	25	4.75



Pfähle/Pfosten/Rundhölzer

Robinien-/Akazienpfosten

- vierkant, sägeroh, gespitzt, lange Lebensdauer
- Robinie von BG, natur, unbehandelt
- Achtung: nicht gerader Faserverlauf, wilder Wuchs, Holz neigt zu Rissen und Krümmungen
- z. T. vergraut und Oberflächenschimmel, Rinden und Bastanteil möglich, **Lieferfrist 1 Woche**



Artikelnr.	Masse	Preis/Stk.
7611097783009	6/ 6 × L150 cm	10.60
7611097783221	6/ 6 × L175 cm	12.45
7611097783023	6/ 6 × L200 cm	14.25
7611097782422	8/10 × L150 cm	25.40
7611097782521	8/10 × L175 cm	30.90
7611097783122	8/10 × L200 cm	33.75
7611097784020	8/10 × L250 cm	44.30
7611097788820	10/10 × L200 cm	42.15
7611097788929	10/10 × L250 cm	55.35

Robinien-/Akazienpfähle

- rundgeschält, gespitzt, lange Lebensdauer
- Robinie von BG, natur, unbehandelt
- Achtung: nicht gerader Faserverlauf, wilder Wuchs, Holz neigt zu Rissen und Krümmungen
- z. T. vergraut und Oberflächenschimmel, Rinden und Bastanteil möglich, **Lieferfrist 1 Woche**

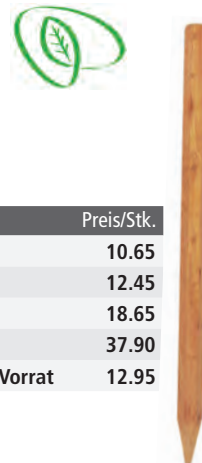

Artikelnr.	Masse	Preis/Stk.
7611097785027	ø4-8 × L160 cm	10.65
7611097785126	ø4-8 × L180 cm	12.45
7611097785225	ø7-11 × L200 cm	18.65
7611097785324	ø7-11 × L250 cm	37.90
7611097780220	ø7-11 × L200 cm	rund gesägt, solange Vorrat 12.95

Tomatenstecken

- sägeroh, gefast, gespitzt
- andere Abmessungen möglich
- nur ganze Bunde lieferbar
- Fichte von CH (LSH Lignum-30-0179), natur
- **Lieferfrist 1 Woche**



Artikelnr.	Masse	V.Einheit	Preis/Stk.
7611097209974	3/3 × L150 cm	25	4.10



Bohnenstecken

- mit Rinde, roh, gespitzt
- nur ganze Bunde lieferbar
- Fichte von CH/DE, natur, unbehandelt
- **Lieferfrist 1 Woche**



Artikelnr.	Masse	V.Einheit	Preis/Stk.
7611097209578	L275 cm	10	6.05

Kastanienpfähle

- geschält, einseitig gespitzt
- Kastanie von FR, natur, unbehandelt
- lange Lebensdauer
- **Lieferfrist 1 Woche**



Artikelnr.	Masse	Preis/Stk.
7611097789018	ø4-8 × L150 cm	13.85
7611097789049	ø4-8 × L175 cm	15.05
7611097789025	ø7-11 × L200 cm	21.30
7611097789032	ø7-11 × L250 cm	30.70

Pflanzenstecken Lärche

- vierkant, sägeroh, nicht gefast, gespitzt
- Europäische Lärche von PL, natur
- unbehandelt, **Lieferfrist 1 Woche**



Artikelnr.	Masse	Preis/Stk.
7611097920039*	2,0/2,0 × L120 cm	2.05
7611097920138*	2,0/2,0 × L150 cm	2.25
7611097920237*	2,0/2,0 × L180 cm	2.60

Vierkantpfosten

- herzetrennt sägeroh, einseitig gespitzt
- andere Abmessungen möglich
- Fichte von CH (LSH Lignum-30-0179), natur
- **Lieferfrist 1 Woche**



Artikelnr.	Masse	Pal.Einheit	Holz	Preis/Stk.
7611097209073	5/5 × L 50 cm	200		4.15
7611097209172	5/5 × L 75 cm	200		4.85
7611097209271	5/5 × L100 cm	200		5.75
7611097209370	5/5 × L125 cm	200		7.15
7611097209677	5/5 × L150 cm	200		8.75
7611097209776	8/8 × L150 cm	100	gefast	19.35
7611097209875	8/8 × L175 cm	100	gefast	22.00



Vierkantpfähle

- glatt-gehobelt oder geriffelt-gehobelt, gefast, gespitzt
- Kiefer von PL, grünlich oder braun imprägniert
- **Lieferfrist 1 Woche**

grünlich imprägniert, glatt-gehobelt, PEFC

Artikelnr.	Masse	Preis/Stk.
7611097923092	7/9 × L120 cm	18.00
7611097923498	7/9 × L150 cm	21.45

braun imprägniert, geriffelt-gehobelt

Artikelnr.	Masse	Preis/Stk.
7611097923214*	7/9 × L120 cm	14.60
7611097923313*	7/9 × L150 cm	17.60
7611097923412*	7/9 × L175 cm	21.10



Pfähle/Pfosten/Rundhölzer

Lärchenkantpfosten

- sägeroh, oben und Längskanten gefast, gespitzt, perforiert; lange Lebensdauer
- Europäische Lärche von CH/DE/AT/CZ, braun imprägniert im Vakuum-Druck-Verfahren oder natur
- **Lieferfrist 1 Woche**



Masse	BRAUN IMPRÄGNIERT		NATUR	
	Artikelnr.	Preis/Stk.	Artikelnr.	Preis/Stk.
8/10 × L100cm	761109770100 ₃	21.65	761109770101 ₀	21.65
8/10 × L125cm	761109700101 ₁	24.90	761109700120 ₂	24.90
8/10 × L140cm	761109700102 ₈	28.15	761109700135 ₆	28.15
8/10 × L150cm	761109700291 ₉	30.00	761109700292 ₆	30.00
8/10 × L160cm	761109770219 ₂	32.25	761109770220 ₈	32.25
8/10 × L175cm	761109770250 ₅	34.95	761109770251 ₂	34.95
8/10 × L190cm	761109770270 ₃	38.10	761109770271 ₀	38.10
8/10 × L200cm	761109770300 ₇	40.45	761109770301 ₄	40.45
8/10 × L225cm	761109770350 ₂	46.10	761109770351 ₉	46.10

weitere Pfähle auf Anfrage

Masse	BRAUN IMPRÄGNIERT		NATUR	
	Artikelnr.	Preis/Stk.	Artikelnr.	Preis/Stk.
10/10 × L125cm	761109771150 ₇	30.00	761109771151 ₄	30.00
10/10 × L140cm	761109771190 ₃	31.75	761109771191 ₀	31.75
10/10 × L150cm	761109771200 ₉	35.55	761109771201 ₆	35.55
10/10 × L175cm	761109700281 ₀	41.15	761109700283 ₄	41.15
10/10 × L200cm	761109700282 ₇	47.00	761109700284 ₁	47.00
10/10 × L225cm	761109771350 ₁	54.75	761109771351 ₈	54.75
10/10 × L250cm	761109771400 ₃	59.50	761109771401 ₀	59.50
10/10 × L275cm	761109771450 ₈	65.65	761109771451 ₅	65.65
10/10 × L300cm	761109771500 ₀	70.90	761109771501 ₇	70.90

weitere Pfähle auf Anfrage

Palisadenrundhölzer

- zylindrisch gefräst, einseitig gefast, perforiert
- Fichte von CH/DE/EE, grünlich oder braun imprägniert im Vakuum-Druck-Verfahren
- **Lieferfrist 1 Woche**



grünlich imprägniert

Artikelnr.	Masse	Preis/Stk.
761109705101 ₆	Ø10 × L100cm	12.55
761109705151 ₁	Ø10 × L125cm	14.15
761109705201 ₃	Ø10 × L150cm	17.30
761109705251 ₈	Ø10 × L175cm	19.80
761109705301 ₀	Ø10 × L200cm	24.30
761109705351 ₅	Ø10 × L225cm	29.00
761109700176 ₉	Ø10 × L250cm	30.15
761109706101 ₅	Ø12 × L100cm	17.75
761109706151 ₀	Ø12 × L125cm	20.00
761109706201 ₂	Ø12 × L150cm	23.15
761109706251 ₇	Ø12 × L175cm	26.85
761109706301 ₉	Ø12 × L200cm	31.35
761109706351 ₄	Ø12 × L225cm	35.65
761109706401 ₆	Ø12 × L250cm	39.10

braun imprägniert

Artikelnr.	Masse	Preis/Stk.
761109705100 ₉	Ø10 × L100cm	12.80
761109705150 ₄	Ø10 × L125cm	14.50
761109705200 ₆	Ø10 × L150cm	17.65
761109705250 ₁	Ø10 × L175cm	20.20
761109700174 ₅	Ø10 × L200cm	24.85
761109700175 ₂	Ø10 × L225cm	29.75
761109705400 ₀	Ø10 × L250cm	30.85
761109700471 ₅	Ø12 × L100cm	18.15
761109700472 ₂	Ø12 × L125cm	20.55
761109700473 ₉	Ø12 × L150cm	23.80
761109700474 ₆	Ø12 × L175cm	27.55
761109700475 ₃	Ø12 × L200cm	32.20
761109700476 ₀	Ø12 × L225cm	36.65
761109700477 ₇	Ø12 × L250cm	40.05

Durchschubstangen

- zylindrisch gefräst, beidseitig gefast, perforiert
- einseitig mit Bohrung für Arretierung, pro Durchschubstange ein Bügel mit Dorn und zwei Bügel ohne Dorn notwendig
- Fichte von CH/DE/EE, grünlich oder braun imprägniert im Vakuum-Druck-Verfahren, **Lieferfrist 1 Woche**



grünlich imprägniert

Artikelnr.	Masse	Preis/Stk.
761109700461 ₆	Ø8,5 × L300cm	42.40
761109700462 ₃	Ø8,5 × L400cm	55.75
761109709030 ₅	Ø8,5 × L500cm	63.60

braun imprägniert

Artikelnr.	Masse	Preis/Stk.
761109709033 ₆	Ø8,5 × L300cm	42.40
761109709032 ₉	Ø8,5 × L400cm	55.75
761109709031 ₂	Ø8,5 × L500cm	63.60

Durchschubbügel

- für Durchschubstangen Ø 8.5 und 10.0 cm, Inox
- **Lieferfrist 1 Woche**



ohne Dorn

Artikelnr.	Masse	Preis/Stk.
761109700451 ₇	Ø8,5 × L300cm	29.75

mit Dorn

Artikelnr.	Masse	Preis/Stk.
761109700452 ₄	Ø8,5 × L300cm	53.50

Borduren

Mini-Palisaden

- gespitzt, gefast
- Kiefer von PL, grünlich imprägniert
- **Lieferfrist 1 Woche**

Artikelnr.	Masse	Zertifizierung	Preis/Stk.
761109722009 ²	Ø6 × L30 cm	PEFC	2.05
761109722019 ¹	Ø6 × L50 cm	PEFC	2.65
761109724010 ⁶	Ø8 × L50 cm		3.25
761109724059 ⁵	Ø8 × L75 cm	PEFC	4.30



Rollboard rund

- gespitzt, gefast
- mit Draht und Edelstahlklammern zusammen geheftet
- Kiefer von PL, grünlich imprägniert
- **Lieferfrist 1 Woche**

Artikelnr.	Masse	Preis/Stk.
761109793909 ³	Ø6,2 × H30 × L80 cm	19.85



Rollboard

- aus Halbrundhölzer, gefast oder abgeschrägt
- mit zwei Drähten und Edelstahlklammern zusammengeheftet
- Kiefer von PL, grünlich oder braun imprägniert im Vakuum-Druck-Verfahren
- **Lieferfrist 1 Woche**

gefast, grünlich imprägniert, PEFC zertifiziert

Artikelnr.	Masse	Preis/Stk.
761109793979 ⁶	Ø6 × H20 × L200 cm	13.25
761109793959 ³	Ø6 × H30 × L200 cm	19.05



gefast

abgeschrägt, braun imprägniert

Artikelnr.	Masse	Preis/Stk.
761109793903 ¹ *	Ø7 × H40 × L175 cm	45.95



abgeschrägt

Fixbordure

- zylindrisch gefräst, oben gefast, auf zwei Traversen 3,0 / 1,5 cm genagelt
- Anfang und Ende mit Halbrundhölzern 60 cm lang
- Kiefer von PL, grünlich imprägniert, PEFC zertifiziert
- **Lieferfrist 1 Woche**

Artikelnr.	Masse	Preis/Stk.
761109798070 ⁵	Ø7 × H30/60 × L97 cm	17.10



Mini-Staketenzaun

- 9 Staketen 6,0 / 1,4 × L 30 cm, 2 Staketen 6,0 / 1,4 × L 45 cm
- Staketen oben abgerundet; auf Traversen 3,0 / 1,5 cm genagelt
- Kiefer von PL, grünlich imprägniert oder Europäische Lärche von PL natur
- **Lieferfrist 1 Woche**

grünlich imprägniert, PEFC zertifiziert

Artikelnr.	Masse	Preis/Stk.
761109793922 ²	H30/45 × L120 cm	11.05

grünlich



Lärche, natur, PEFC zertifiziert

Artikelnr.	Masse	Preis/Stk.
761109793004 ⁵	H30/45 × L120 cm	16.75

natur



Bretter/Dielen aus Fichte

- Längsseiten leicht gefast, Fichte von CH (LSH Lignum-30-0179), braun imprägniert im Vakuum-Druck-Verfahren
- fettgedruckte Artikel ab Lager, falls nicht Lager Lieferfrist ca. 3 Wochen

Artikelnr.	Masse	Ausführung	Einheit	Preis
7611097 389126	B11 × D2,6 × L500 cm	gehobelt	Stk	50.75
7611097389102	B11 × D2,6 cm	gehobelt	Lfm	15.40
7611097389119	B13 × D2,6 cm	gehobelt	Lfm	17.95



Bodendiele Kiefer

- Längsseiten leicht gefast, Kiefer von IT/AT, grünlich imprägniert im Vakuum-Druck-Verfahren, Lieferfrist 1 Woche

Artikelnr.	Masse	Ausführung	Preis/Stk.
8005938 418929 *	11,5/2,5 × L420 cm	sauber gehobelt	43.25
8005938 359062 *	11,5/2,5 × L420 cm	zweiseitig genutet	42.15

Kiefer grünlich imprägniert

- einseitig geriffelt, einseitig Anti-Slip-Nutung
- Kiefer von PL, grünlich imprägniert im Vakuum-Druck-Verfahren, PEFC zertifiziert, Lieferfrist 1 Woche

Kiefer grünlich imprägniert, mit Konnektornut

Artikelnr.	Masse	Ausführung	Preis/Stk.
7611097 933121	14,2 × 2,5 × 250 cm	einseitig geriffelt, einseitig Anti-Slip-Nutung	18.40

beidseitig genutet, mit Konnektornut



Terrassenclip

- Abstand 7 mm, Befestigung über Konnektornut, inkl. rostfreier Schraube 5 x 50mm, schwarz beschichtet, fünf unsichtbare Verschraubung, Lieferfrist ca. 1 Woche

Artikelnr.	Preis/Stk.
8005938 357808	1.95



Bodendiele Lärche

- Längsseiten leicht gefast, Lärche, natur, unbehandelt oder braun imprägniert im Vakuum-Druck-Verfahren, Lieferfrist 1 Woche

Europäische Lärche von CH/DE, braun imprägniert

Artikelnr.	Masse	Ausführung	Preis/Stk.
7611097 389133	11/2,6 × L500 cm	sauber gehobelt	74.20



Lärche braun imprägniert

Europäische Lärche von CH/DE, natur, splintfrei

Artikelnr.	Masse	Ausführung	Preis/Stk.
7611097 389140	11/2,6 × L500 cm	sauber gehobelt	78.15



Lärche natur, splintfrei

Europäische Lärche von IT/AT, natur, mit Konnektornut

Artikelnr.	Masse	Ausführung	Preis/Stk.
8005938 178571 *	14,0/2,5 × L500 cm	gerillt, genutet	71.35
8005938 178601 *	14,0/2,5 × L500 cm	gebürstet	82.15



Lärche natur mit Konnektornut



Schwellen

- sägeroh, grob gekappt; Kiefer von PL, grünlich imprägniert oder Eiche von CH/DE, natur

Kiefer, grünlich imprägniert, Lieferfrist 1 Woche

Artikelnr.	Masse	Zertifizierung	Preis/Stk.
7611097 930625 *	15 × 25 × 60 cm	PEFC	35.65
7611097 930724	15 × 25 × 100 cm	PEFC	52.95
7611097 930847	15 × 25 × 125 cm		63.80
7611097 930939	15 × 25 × 250 cm	PEFC	131.90

Eiche, natur, Lieferfrist 2 Wochen

Artikelnr.	Masse	Preis/Stk.
7611097930120	12 × 10 × 100 cm	35.20
7611097930526	15 × 25 × 80 cm	80.60
7611097930823	15 × 25 × 125 cm	118.60
7611097930922	15 × 25 × 250 cm	209.45
7611097090046	Aufpreis beidseitiger Winkelschnitt	10.80



Eiche natur mit Winkelschnitt

Sockelbretter

- Fichte von CH (LSH Lignum-30-0179), braun imprägniert im Vakuum-Druck-Verfahren
- z.T. eine Kante nicht vollständig (zum Eingraben)
- **fettgedruckte Artikel ab Lager**, falls nicht Lager Lieferfrist ca. 3 Wochen

Artikelnr.	Masse	Ausführung	Einheit	Preis.
7611097 380024	B15 × D3 × L500 cm	sägeroh	Stk	48.20
7611097 380109	B20 × D3 × L500 cm	sägeroh	Stk	64.80
7611097 380208	B25 × D3 × L500 cm	sägeroh	Stk	81.80
7611097 380307	B30 × D3 × L500 cm	sägeroh	Stk	98.60
7611097380048	B15 × D3 cm	sägeroh	Lfm	11.45
7611097380147	B20 × D3 cm	sägeroh	Lfm	15.15
7611097380246	B25 × D3 cm	sägeroh	Lfm	18.95
7611097380345	B30 × D3 cm	sägeroh	Lfm	22.65
7611097 380000	B15 × D3 × L500 cm	gehobelt	Stk	78.60
7611097380703	B15 × D3 cm	gehobelt	Lfm	18.60



Sichtschutzbretter

- Sichthöhe gefälzt und Nut und Kamm 13,5 cm
- Fichte von CH (LSH Lignum-30-0179), braun imprägniert im Vakuum-Druck-Verfahren
- **fettgedruckte Artikel ab Lager**, falls nicht Lager Lieferfrist ca. 3 Wochen

Artikelnr.	Masse	Ausführung	Bemerkung	Einheit	Preis
7611097 359754	B10 × D2 × L500 cm	sägeroh	nicht gefälzt	Stk	25.85
7611097 359952	B15 × D2 × L500 cm	sägeroh	nicht gefälzt	Stk	38.75
7611097359709	B10 × D2 cm	sägeroh	nicht gefälzt	Lfm	5.75
7611097359907	B15 × D2 cm	sägeroh	nicht gefälzt	Lfm	8.45
7611097359600	B10 × D2 cm	gehobelt	nicht gefälzt	Lfm	7.70
7611097359808	B15 × D2 cm	gehobelt	nicht gefälzt	Lfm	11.35
7611097359921	B15 × D2,4 cm	gehobelt	gefälzt	Lfm	13.95
7611097359914	B15 × D2,4 cm	sägeroh	gefälzt	Lfm	10.80
7611097359549	B9,0 × D2,6 cm	gehobelt	rhombusförmig	Lfm	17.20
7611097359204	B15 × D2,4 cm	gehobelt	Nut und Kamm	Lfm	14.40
7611097358900	B15 × D2,4 cm	sägeroh	Nut und Kamm	Lfm	11.05



nicht gefälzt



gefälzt



Rhombus



mit Nut und Kamm

Sichtschutzbretter in Lärche

- andere Abmessung möglich
- Europäische Lärche von CH/DE/IT/AT, natur
- **fettgedruckte Artikel ab Lager**, falls nicht Lager Lieferfrist ca. 3 Wochen

Artikelnr.	Masse	Ausführung	Einheit	Preis
7611097 933008	B11,5 × D2 × L400 cm	gebürstet	Stk	41.55
7611097359563	B15,0 × D2,0 cm	sägeroh, bis Länge 195 cm	Lfm	11.15
7611097359532	B9,0 × D2,6 cm	gehobelt, rhombusförmig	Lfm	20.40

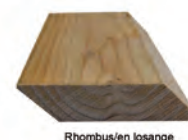

Rhombus/en losange

Bretter

- geriffelt, gehobelt oder sägeroh, beidseitig gekappt
- Kiefer von PL, grünlich imprägniert oder Fichte von CH (LSH Lignum-30-0179), braun imprägniert
- **Lieferfrist 1 Woche**

gehobelt, Kiefer, grünlich imprägniert

Artikelnr.	Masse	Zertifizierung	Preis/Stk.
7611097 932032	9,0 × 2,0 × 250 cm	PEFC	13.35
7611097 932131*	13,0 × 2,0 × 250 cm		17.85
7611097 933022	14,0 × 2,6 × 250 cm	PEFC	18.40
7611097 932230*	19,0 × 2,0 × 250 cm		24.65

geriffelt, Kiefer, grünlich imprägniert

Artikelnr.	Masse	Preis/Stk.
7611097 938232*	13,0 × 2,0 × 250 cm	17.85
7611097 933503*	12,0 × 2,8 × 400 cm	29.20
7611097 938331*	19,0 × 2,0 × 250 cm	24.45



sägeroh, Fichte, braun imprägniert

Artikelnr.	Masse	Preis/Stk.
7611097 002605	20,0 × 2,4 × 250 cm	31.00

1-seitig geriffelt, 1-seitig glattgehobelt, Kiefer, grünlich imprägniert

Artikelnr.	Masse	Zertifizierung	Preis/Stk.
7611097 933393*	14,4 × 2,7 × 300 cm	PEFC	24.40

Bodendielen/Konstruktionshölzer/Bretter

Konstruktionshölzer

– gehobelt, Längskanten gefast, Kiefer von IT/AT/PL grünlich imprägniert im Vakuum-Druck-Verfahren, **Lieferfrist 1 Woche**

Artikelnr.	Masse	Preis/Stk.
8005938419018*	4,5 × 9,5 × 420 cm	60.55
8005938650473*	7,0 × 7,0 × 300 cm	51.90
8005938650480*	7,0 × 7,0 × 400 cm	68.10
8005938650541*	9,0 × 9,0 × 300 cm	67.00
8005938650558*	9,0 × 9,0 × 400 cm	88.65



Konstruktionshölzer

– beidseitig gekappt, sägeroh oder gehobelt, Kiefer von PL, grünlich imprägniert im Vakuum-Druck-Verfahren, **Lieferfrist 1 Woche**

gehobelt

Artikelnr.	Masse	Zertifizierung	Preis/Stk.
7611097931028*	4,4 × 2,0 × 250 cm	PEFC	4.30
7611097931233	4,5 × 4,5 × 250 cm	PEFC	14.05
7611097935026	7,5 × 5,5 × 250 cm	PEFC	18.40
7611097937723*	7,0 × 7,0 × 250 cm	PEFC	24.85
7611097931127*	8,0 × 3,0 × 250 cm	PEFC	15.15
7611097937020*	11,5 × 7,5 × 250 cm	PEFC	24.85



sägeroh, PEFC zertifiziert

Artikelnr.	Masse	Preis/Stk.
7611097930038	4,8 × 2,4 × 250 cm	4.30

Unterkonstruktion Lärche

– gehobelt, Längskanten gefast, Europäische Lärche von CH/DE, braun imprägniert im Vakuum-Druck-Verfahren, **Lieferfrist 1 Woche**

Artikelnr.	Masse	Preis/Stk.
7611097388921	4,0 × 8,0 × 400 cm	47.00



Holzfliesen

– geriffelt-gehobelt, rutschfeste Oberfläche, Fliesen genagelt, **Lieferfrist 1 Woche**

Kiefer von PL, grünlich imprägniert im Vakuum-Druck-Verfahren, PEFC zertifiziert

Artikelnr.	Masse	Preis/Stk.
7611097981290	50 × 50 × 3,6 cm	8.65
7611097981191	100 × 100 × 3,6 cm	36.75



Europäische Lärche natur von PL, PEFC zertifiziert

Artikelnr.	Masse	Preis/Stk.
7611097983096	50 × 50 × 3,2 cm	9.75



von links nach rechts: Lärche 50 cm, Kiefer 100 cm, Kiefer 50 cm

Handlaufbrett

– gehobelt, 2 Längskanten abgerundet, Länge max. 500cm, Fichte von CH (LSH Lignum-30-0179), braun imprägniert im Vakuum-Druck-Verfahren, **Lieferfrist ca. 2 Wochen**



Artikelnr.	Masse	Preis/Lfm.
7611097389034	B15 × D3,6 cm	62.05

Distanzklötzli für Handlaufbrett

– Distanzklötzli für Handlaufbrett auf Holzpfosten, Fichte von CH/DE/EE, braun imprägniert im Vakuum-Druck-Verfahren, **Lieferfrist ca. 2 Wochen**



Artikelnr.	Masse	Preis/Stk.
7611097389010	ø5,5 × H4,4 cm	7.35

Handlauf Profil F

– gehobelt, profiliert, Länge max. 500cm, Esche von CH (LSH Lignum-30-0179), braun imprägniert im Vakuum-Druck-Verfahren; **Lieferfrist ca. 2 Wochen**

Artikelnr.	Masse	Preis/Lfm.
7611097389027	B4,5 × H6,0 cm	77.45



Handlaufstütze

– Stahl blau verzinkt, Ausladung verstellbar, zum Aufschrauben, **fettgedruckte Artikel ab Lager**, falls nicht Lager **Lieferfrist ca. 2 Wochen**

Artikelnr.	Preis/Stk.
7611097389041	39.40



Blumenkasten

- aus Vierkanthölzer 6 x 4 oder 7 x 7 cm, vier- oder sechseckig, mit Bretterboden, mit Pflanzfolie ausgekleidet, lange Lebensdauer
- Europäische Lärche von CH/DE, braun imprägniert im Vakuum-Druck-Verfahren oder natur, Massanfertigung möglich, Lieferfrist 1-2 Wochen

natur, Lattenprofil 6 x 4 cm

Artikelnr.	Masse		Preis/Stk.
7611097955024	B50 x H30 x L50 cm		357.80

braun imprägniert, Lattenprofil 6 x 4 cm

Artikelnr.	Masse		Preis/Stk.
7611097955000	B50 x H30 x L50 cm		377.25



natur, Lattenprofil 7 x 7 cm

Artikelnr.	Masse		Preis/Stk.
7611097955123	B50 x H35 x L50 cm		384.85
7611097955222	B60 x H35 x L60 cm		468.05
7611097955321	B60 x H42 x L60 cm		496.20
7611097955420	B60 x H42 x L90 cm		567.55
7611097955529	B90 x H42 x L90 cm		611.85
7611097955628	B60 x H42 x L120 cm		639.95
7611097955727	B120 x H42 x L120 cm		757.80
7611097955826	Ø120 x H35 cm		635.65
7611097955925	Ø120 x H42 cm		694.00
7611097956021	Ø180 x H42 cm		807.50

braun imprägniert, Lattenprofil 7 x 7 cm

Artikelnr.	Masse		Preis/Stk.
7611097955109	B50 x H35 x L50 cm		403.20
7611097955208	B60 x H35 x L60 cm		487.55
7611097002773	B60 x H42 x L60 cm		521.05
7611097002780	B60 x H42 x L90 cm		595.65
7611097955505	B90 x H42 x L90 cm		639.95
7611097002797	B60 x H42 x L120 cm		664.80
7611097955703	B120 x H42 x L120 cm		797.80
7611097955802	Ø120 x H35 cm		668.05
7611097955901	Ø120 x H42 cm		727.50
7611097956007	Ø180 x H42 cm		852.90



- aus Vierkanthölzer 5 x 6 cm, mit Bretterboden, mit Pflanzfolie ausgekleidet, Sibirische Lärche von RU, natur, Lieferfrist 1 Woche

Artikelnr.	Masse	Preis/Stk.
7611097956229	B90 x H42 cm x L60	458.35

Blumenkasten Calla

- Bretter 2 cm, Rahmenhölzer 4,5 x 4,5 cm, gehobelt, Kanten gefast, fertig montiert mit Stoffeinsatz
- Europäische Lärche von PL, natur, unbehandelt, Lieferfrist 1 Woche

Artikelnr.	Masse	Zertifizierung	Preis/Stk.
7611097950227	B35 x H40 x L35 cm		74.60
7611097950234	B45 x H55 x L45 cm		110.80
7611097950166	B45 x H70 x L55 cm	PEFC	148.10



Blumenkasten Dahlia

- aus Kanthölzer 3,5 x 5,5 cm, gehobelt, Kanten gefast, fertig montiert mit Boden, inkl. Stoffeinsatz
- Europ. Lärche von PL, natur, unbehandelt, Lieferfrist 1 Woche

Artikelnr.	Masse	Zertifizierung	Preis/Stk.
7611097950180	B50 x H31 x L 90 cm	PEFC	139.55
7611097950265	B50 x H31 x L120 cm		165.40



Blumenrankkasten

- Bausatz inkl. Rankgitter diagonal, Fichte/Kiefer von PL, grünlich druckimprägniert
- PEFC zertifiziert, **Lieferfrist 1 Woche**

Artikelnr.	Masse	Preis/Stk.
7611097 951835	B40×H140×L90 cm	107.00



Multiroller 240

- aus verzinktem Stahlblech 4 mm
- mit 4 Doppel-Gummiräder, 2 Räder mit Stopper
- Tragkraft bis 240 kg, **Lieferfrist 1 Woche**



Artikelnr.	Masse	Preis/Stk.
7611097 620014	Ø36 cm	163.25

Multiroller Vario

- aus verzinktem Stahlblech 4 mm
- mit 4 Doppel-Gummiräder, 2 Räder mit Stopper
- Tragkraft bis 240 kg, **Lieferfrist 1 Woche**



Artikelnr.	Masse	Preis/Stk.
7611097 620021	Ø36 cm	216.20

Hochbeet

- Bausatz: Bretter 10 x 2,6 cm, Kanthölzer 7 x 7 cm, gehobelt
- Spax rostfrei, inkl. Noppenmatte und Wühlmausgitter
- Europäische Lärche von CH/DE, natur, unbehandelt oder Fichte von CH, braun imprägniert im Vakuum-Druck-Verfahren, lange Lebensdauer, Massanfertigung möglich



Lärche natur, Lieferfrist 1 Woche

Artikelnr.	Masse	Preis/Stk.
7611097 956977	B107×H60×L123 cm	601.05
7611097 956939	B107×H80×L123 cm	691.85
7611097 956984	B125×H80×L250 cm	985.85

Fichte braun imprägniert, Lieferfrist 1 Woche

Artikelnr.	Masse	Preis/Stk.
7611097 956991	B125×H80×L250 cm	807.50



Abdeckrand zu Hochbeet

- Bretter 100/26 mm gehobelt, lange Lebensdauer, andere Abmessungen möglich
- Fichte CH (LSH Lignum-30-0179), Europäische Lärche CH/DE, **Lieferfrist ca. 2-3 Wochen**



Artikelnr.	Masse	Behandlung	Masse	Preis/Stk.
7611097 956960	Fichte	braun imprägniert	L250×B125 cm	80.10
7611097 956946	Lärche	natur	L123×B107 cm	72.30
7611097 956953	Lärche	natur	L250×B125 cm	101.50

Hochbeet für Balkone und Terrassen Lärche

- Bausatz: Bretter 12 x 2 cm, Pfosten 7 x 4 cm, für 3 Pflanzbehälter (nicht im Lieferumfang begriffen)
- Europäische Lärche von PL, natur, unbehandelt
- **Lieferfrist 1 Woche**

Artikelnr.	Masse	Preis/Stk.
7611097 981542	B37×H80×L100 cm	232.40



Pflanzbehälter

Artikelnr.	Masse	Preis/Stk.
7611097 981528	B32×H36×L32 cm	14.85



Hochbeet schmal

- Bausatz: vorgefertigte Wandelemente, mit Abdeckrand
- Europäische Lärche von PL, natur, unbehandelt, **Lieferfrist 1 Woche**

Artikelnr.	Masse	Preis/Stk.
7611097 981924*	B45×H80×L125 cm	257.30



Hochbeet Svenja

- Bausatz mit Folie und Schraubensatz
- Bretter 16 x 80 mm, gehobelt
- Lärche von PL, natur
- **Lieferfrist 1 Woche**



Artikelnr.	Masse	Preis/Stk.
7611097981931	B45 x H80 x L125 cm	161.05



Hochbeet Sennes

- Bretter unbehandelt inkl. Folie
- Europäische Lärche von IT/AT, natur, unbehandelt
- **Lieferfrist 1 Woche**



Artikelnr.	Masse	Preis/Stk.
8005938178175*	B62 x H82 x L124 cm	375.10
8005938178182*	B62 x H82 x L184 cm	431.30



Hochbeet Fanes

- Bretter unbehandelt
- inkl. Folie und verzinktem Netzdraht mit sechseckigen Maschen
- mit Abdeckrand
- Europäische Lärche von IT/AT, natur, unbehandelt
- **Lieferfrist 1 Woche**



Artikelnr.	Masse	Preis/Stk.
8005938178199*	B89 x H86,5 x L198 cm	820.50



Pergola aus Kastanienholz

- Knüppelholz (z.T. krumm), geschält, ungespitzt
- 4 Pfosten Ø 12-14 cm, 2,5 m lang
- 2 Pfetten Ø 12-14 cm, 3,0 m lang
- 9 Sparren Ø 8-10 cm, 3,0 m (für 3 x 3 m) bzw. 4,0 m (für 3 x 4 m) lang
- ohne Befestigungsmaterial und Schrauben
- Kastanie von FR
- **Lieferfrist 1 Woche (3x4 m), 5 Wochen (3x3 m)**

Artikelnr.	Masse	Preis/Stk.
7611097959619	B300 x L400cm	1'078.85
7611097959626	B300 x L300cm	928.60



Foto: Pergola mit spezieller Abmessung

Arkadenpergola mit Bogen

- Bausatz
- 4 Pfosten 7 x 7 x 210 cm
- 2 Leimholzbögen 7 x 4 x 160 cm
- 5 Reiter 7 x 4 x 62 cm
- 2 Rankgitter 40 x 160 cm
- Durchgangsbreite 114 cm
- Kiefer von PL, grünlich druckimprägniert
- PEFC zertifiziert
- **Lieferfrist 1 Woche**

Artikelnr.	Masse	Preis/Stk.
7611097959718	B160 x H220 x T62 cm	272.40



Einzelpergola

- Bausatz, ohne Beschläge und Bodenbefestigung
- 3 Pfosten 9 x 9 x 210 cm
- 2 Sattelbalken 9 x 9 x 225 cm
- 9 Reiter 7 x 9 x 50 cm
- 4 Streben 7 x 9 x 42 cm
- Kiefer von PL, grünlich druckimprägniert, PEFC zertifiziert
- **Lieferfrist 1 Woche**



Artikelnr.	Masse	Preis/Stk.
7611097959725	B450 x H210 x T50 cm	410.80

Komposter

- aus Streckmetall, 4-teilig
- verzinkt
- **Lieferfrist 1 Woche**



Durchwurfsieb zu Komposter

Artikelnr.	Masse	Preis/Stk.
4013514915117	B100 x H80 x L100 cm	116.75

Artikelnr.	Masse	Preis/Stk.
4013514912703	B60 x H100 cm	45.95

Roll-Komposter

- geschweisstes Gitter
- Maschenweite 50 x 50 mm
- Draht verzinkt
- **Lieferfrist 1 Woche**

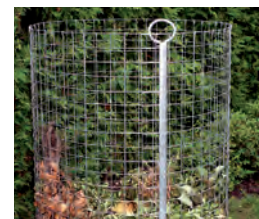

Artikelnr.	Masse	Preis/Stk.
4013514005900	Ø80 x H95 cm	52.95

Komposter stabil

- 4 Pfosten 9 x 9 x 100 cm mit Ausfräsung
- 32 Bretter 2 x 10 x 98 cm einzel entfernbar
- 4 Abdeckbretter 3,5 x 10 x 113 cm inkl. 8 rostfreien Schrauben
- 4 Metallbügel inkl. Ringschrauben zur Fixierung unten
- Europäische Lärche von CH/DE, natur, splintfrei oder Fichte von CH (LSH Lignum-30-0179), braun imprägniert im Vakuum-Druck-Verfahren
- Massanfertigung möglich
- **Lieferfrist 2 Wochen**



Lärche natur

Artikelnr.	Masse	Preis/Stk.
7611097980101	B113 x H100 x L113 cm	951.30

Fichte, braun imprägniert

Artikelnr.	Masse	Preis/Stk.
7611097980118	B113 x H100 x L113 cm	839.95

Erweiterung zu Komposter stabil

- 2 Pfosten 9 x 9 x 100 cm mit zweiseitiger Ausfräsung und Nut für Tannenbretter
- 16 Bretter 2 x 10 x 98 cm
- 9 Trennbretter 2 x 10 x 98 cm
- 2 Abdeckbretter 3,5 x 10 cm inkl. 4 rostfreien Schrauben
- 4 Metallbügel inkl. Ringschrauben zur Fixierung
- Europäische Lärche von CH/DE, natur, splintfrei oder Fichte von CH (LSH Lignum-30-0179), braun imprägniert im Vakuum-Druck-Verfahren
- Massanfertigung möglich
- **Lieferfrist 2 Wochen**



Lärche natur

Artikelnr.	Masse	Preis/Stk.
7611097980125	B113 x H100 x L105 cm	669.15

Fichte, braun imprägniert

Artikelnr.	Masse	Preis/Stk.
7611097980132	B113 x H100 x L105 cm	582.65

Sitzbank

- elegante, geschwungene Sitzbank, fertig montiert oder unmontiert
- Konstruktion Stahl feuerverzinkt, Holzlatten gehobelt
- andere Holzarten und Abmessungen auf Anfrage
- **Lieferfrist: unmontiert 1 Woche, montiert 2 Wochen**

Fichte von CH, grünlich druckimprägniert

Artikelnr.	Masse	Variante	Preis/Stk.
7611097959015	B150 cm	montiert	896.15
7611097959022	B180 cm	montiert	928.60
7611097002278	B150 cm	unmontiert	679.95
7611097002285	B180 cm	unmontiert	712.40

Europäische Lärche natur von CH/DE/IT/AT

Artikelnr.	Masse	Variante	Preis/Stk.
7611097959039	B150 cm	montiert	1'002.10
7611097959046	B180 cm	montiert	1'056.15
7611097002292	B150 cm	unmontiert	785.90
7611097002308	B180 cm	unmontiert	839.95



Hollywoodschaukel

- Bausatz
- sehr stabile Konstruktion
- Standhölzer 7,0 x 7,0 x 209,5 cm
- Kettenaufhängung mit Karabinerhaken
- Fichte von EE, grünlich druckimprägniert
- **Lieferfrist 1 Woche**

Artikelnr.	Masse	Preis/Stk.
7611097959589	B194 x H198 x T161 cm	502.65



Gartenmöbel aus Halbrundhölzern

- Lehne 18 x 200 cm
- Fichte von CH, grünlich oder braun imprägniert im Vakuum-Druck-Verfahren
- **Lieferfrist 3-4 Wochen**

Holzbank ohne Lehne, grünlich imprägniert

Artikelnr.	Masse	Preis/Stk.
7611097959206	B35 x H42 x L200 cm	716.70

Holzbank mit Lehne, grünlich imprägniert

Artikelnr.	Masse	Preis/Stk.
7611097959107	B35 x H85 x L200 cm	937.25

Tisch, grünlich imprägniert

Artikelnr.	Masse	Preis/Stk.
7611097959411	B75 x H75 x L200 cm	1'256.10

Holzbank ohne Lehne, braun imprägniert

Artikelnr.	Masse	Preis/Stk.
7611097959008	B35 x H42 x L200 cm	716.70

Holzbank mit Lehne, braun imprägniert

Artikelnr.	Masse	Preis/Stk.
7611097959602	B35 x H85 x L200 cm	937.25

Tisch, braun imprägniert

Artikelnr.	Masse	Preis/Stk.
7611097959404	B75 x H75 x L200 cm	1'256.10



Sitzgarnitur

- formschöne, massive Holzgarnitur, mit Edelstahlschrauben verschraubt
- zerlegt geliefert, Sitzfläche zweiteilig, Tischplatte 4,5 cm stark
- Kiefer/ Fichte von PL, grünlich imprägniert
- robuste Ausführung
- **Lieferfrist 1 Woche**

Stuhl

Artikelnr.	Masse	Preis/Stk.
7611097 959114	B55 × H88 × T40 cm	154.55

Bank, PEFC zertifiziert

Artikelnr.	Masse	Preis/Stk.
7611097 959213	B170 × H88 × T40 cm	269.15

Tisch

Artikelnr.	Masse	Preis/Stk.
7611097 959329	B140 × H80 × T78 cm	312.40



Picknicktisch

- Bausatz, massive Ausführung
- Tisch- und Sitzfläche 3,5 cm stark
- Kiefer/ Fichte von PL, grünlich druckimprägniert
- **Lieferfrist 1 Woche**

Artikelnr.	Masse	Preis/Stk.
7611097 959534	B180 × H70 × T160 cm	307.00



Picknicktisch Lärche

- massive Ausführung, zerlegt geliefert
- Bretter 38mm
- Lärche von PL, natur
- PEFC zertifiziert
- **Lieferfrist 1 Woche**



Artikelnr.	Masse	Preis/Stk.
7611097 959527	B178 × H70 cm × T150	417.25



Picknicktisch massiv Lärche

- Tischplatte und Sitzbretter 3,5 cm stark
- zerlegt geliefert
- Europäische Lärche von IT/AT, natur
- hochwertige und edle Ausführung



Lieferfrist 1 Woche

Artikelnr.	Masse	Preis/Stk.
8005938 709935	B178 × H44/74 × T153 cm	1'075.60



Spielgeräte und Zubehör

Sandkasten Felix & Elsa

- geliefert als Bund zur Selbstmontage, mit umlaufender Sitzfläche
- gehobelt und gefast, ohne Bodenbretter, ohne Deckel, **Lieferfrist 1 Woche**

Kiefer von PL, grünlich druckimprägniert

Artikelnr.	Masse	Zertifizierung	Preis/Stk.
7611097940297*	B120 × H25 × L120 cm		70.25
7611097940310	B150 × H25 × L150 cm		85.40
7611097942192*	B160 × H32 × L160 cm	PEFC	141.60
7611097940327*	B180 × H30 × L180 cm		210.80

Europäische Lärche natur, PEFC zertifiziert

Artikelnr.	Masse	Preis/Stk.
7611097000977	B150 × H25 × L150 cm	148.10

NEW!



Sandkasten Lana

- Bausatz mit 2 Sitzbrettern, Kanthölzer 70 x 70 mm, gehobelt, Bretter 26 mm, gehobelt
- Europäische Lärche von CH/DE, natur, unbehandelt, Massanfertigung möglich; **Lieferfrist 1 Woche**

Artikelnr.	Masse	Preis/Stk.
7611097940723	B150 × H32 × L150 cm	398.90
7611097940709	B150 × H32 × L200 cm	433.50
7611097940716	B200 × H32 × L200 cm	468.05



Sandkasten 6-eckig

- Bausatz
- Europ. Lärche von PL, natur
- **Lieferfrist 1 Woche**

Artikelnr.	Masse	Preis/Stk.
7611097940754	Ø155/174 × H30 cm	161.05



Sandkasten Selma

- Bausatz mit 6 Sitzbrettern
- Bretter 30 mm stark
- geriffelt und gefast
- Europäische Lärche von PL, natur, unbehandelt
- **Lieferfrist 1 Woche**



Artikelnr.	Masse	Preis/Stk.
7611097940693	Ø230 × H30 cm	236.75

Abdeckplane sechseckig

- aus PE-Gewebefolie, Farbe blau
- mit elastischer Kordel
- **Lieferfrist 1 Woche**



Artikelnr.	Masse	Preis/Stk.
7611097940730	Ø230 cm	63.80

Sandkastenabdeckung

- aus grünem Polyäthylen
- an zwei Enden ein Rundholz Ø 4.5 cm aus Fichte von CH
- **Lieferfrist 1 Woche**



Artikelnr.	Masse	Preis/Stk.
7611097940082	B150 × L175 cm	108.10
7611097940068	B150 × L225 cm	138.90
7611097940099	B200 × L225 cm	157.55
7611097940075	Sondermass Preis/m ²	62.35

- **Netz ohne Rundholz, Lieferfrist 1 Woche**

Artikelnr.	Masse	Preis/Stk.
7611097939901	B150 × L175 cm	86.45
7611097939918	B150 × L225 cm	115.65
7611097939925	B200 × L225 cm	132.95

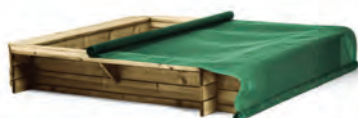

Abdeckplane

- aus PE-Gewebefolie, mit Ösen zur Befestigung
- Farbe blau; in der Mitte mit einem Loch
- **Lieferfrist 1 Woche**

Artikelnr.	Masse	Preis/Stk.
7611097000984	B120 × L120 cm	31.35
7611097000991	B150 × L150 cm	46.50
7611097001004	B180 × L180 cm	51.90



Schaukelgestelle

- Tannenrundhölzer ø 12 cm zylindrisch gefräst
- fertig bearbeitet für bauseitige Montage, inkl. 4 Schlüsselschrauben 12 x 180 mm, 2 Schlossschrauben 16 x 260 mm verzinkt und Unterlagsscheiben
- ohne Sitzli, ohne Schaukelaufhängungen
- grünlich imprägniert möglich, privater und öffentlicher Bereich
- Rundhölzer können Trockenrisse aufweisen
- Fichte von CH/DE/EE, braun imprägniert im Vakuum-Druck-Verfahren
- **Lieferfrist ca. 3 Wochen**



Artikelnr.	Masse	Bemerkung	Preis/Stk.
7611097800041	B230 x L250 x H250 cm	Schaukelgestell 1-sitzig	627.00
7611097800058	B230 x L350 x H250 cm	Schaukelgestell 2-sitzig	690.75

Schaukelgestelle massiv privat

- Tannenrundhölzer ø 12 cm, zylindrisch gefräst
- 1 Jochbalken und 4 Pfosten L350 cm (L290 cm bei Verwendung von Pfostenfuss)
- fertig bearbeitet für bauseitige Montage, ohne Bodenverankerung
- zwei Gummisitzli, 4 Schaukelschellen mit Schrauben
- grünlich imprägniert möglich, privater Bereich
- Rundhölzer können Trockenrisse aufweisen
- Fichte von CH/DE/EE, braun imprägniert im Vakuum-Druck-Verfahren
- **Lieferfrist ca. 3 Wochen**



Artikelnr.	Masse	Ausführung	Preis/Stk.
7611097800102	B230 x L350 x H250 cm	zweisitzig	877.75
7611097800119	B230 x L450 x H250 cm	zweisitzig mit seitr. Klettertaut, 5 Schaukelschellen mit Schrauben	1'057.20
7611097800126	B230 x L434 x H250 cm	zweisitzig mit seitr. Podest H150 cm für Rutschbahn, inkl. Rutschbahn, 6 Pfosten	2'008.50

Schaukelgestelle massiv öffentlich

- Tannenrundhölzer ø 12 cm, zylindrisch gefräst
- fertig bearbeitet für bauseitige Montage
- 1 Jochbalken und 4 Pfosten L350 cm (L290 cm bei Verwendung von Pfostenfuss)
- Gummischaukelsitze mit Kettenaufhängung, 4 Schaukelschellen mit Schrauben
- sehr robuste Schaukelaufhängung verzinkt, öffentlicher Bereich
- Rundhölzer können Trockenrisse aufweisen
- grünlich imprägniert möglich, Fichte von CH/DE/EE, braun imprägniert im Vakuum-Druck-Verfahren
- **Lieferfrist ca. 3 Wochen**



Artikelnr.	Masse	Ausführung	Preis/Stk.
7611097800133	B230 x L350 x H250 cm	zweisitzig	1'025.85
7611097800140	B230 x L450 x H250 cm	zweisitzig mit seitr. Klettertaut, 5 Schaukelschellen mit Schrauben	1'246.40
7611097800157	B230 x L534 x H250 cm	zweisitzig mit seitr. Podest H150 cm für Rutschbahn, ohne Rutschbahn, 6 Pfosten	1'856.10

Schaukelgestell mit Nestschaukel

- Tannenrundhölzer ø 14 cm, zylindrisch gefräst, Schaukelbalken ø 16 cm
- Nestschaukel ø 120 cm, robuste Ausführung
- fertig bearbeitet für bauseitige Montage
- Kardangelenke aus Edelstahl, inkl. Bodenanker zum Einbetonieren
- privater und öffentlicher Bereich
- Rundhölzer können Trockenrisse aufweisen
- grünlich imprägniert möglich, Fichte von CH/DE/EE, braun imprägniert im Vakuum-Druck-Verfahren
- **Lieferfrist ca. 3 Wochen**



Artikelnr.	Masse	Preis/Stk.
7611097800164	B205 x L400 x H230 cm	3'139.20

Spielsystem Mats

- Grundbausatz: Bausatz inkl. Schrauben
- Anbauschaukel: Bausatz inkl. Schrauben und 2 Schaukelsitzen
- Kletterwand: Bausatz inkl. Schrauben und Klettersteinen
- Brücke: Bausatz inkl. Schrauben
- Podesthöhe 120 cm
- ohne Rutschbahn
- Fichte von EE, braun imprägniert
- **Lieferfrist 1 Woche**

Artikelnr.	Masse		Preis/Stk.
7611097 941591	B120 × H314 × T120 cm	Grundbausatz	819.40
7611097 941607	B241 × H215 × T208 cm	Anbauschaukel	273.50
7611097 941614	B102 × H138 × T 11 cm	Kletterwand	203.25
7611097 941638	B235 × H 89 × T116 cm	Brücke	340.50
7611097 949016	B 45 × L 255 cm	Rutschbahn blau	150.25



Brücke zur Verbindung zweier Spieltürme

Spielanlage Jan

- Montageset; sehr stabile Konstruktion
- Rutschpodest und Leiter Höhe 150 cm
- inkl. 2 Kunststoffschaukelbretter und 1 Strickleiter, ohne Rutschbahn
- Schaukelbalken Ø 10 cm, Pfosten Ø 10,0 cm (Seiten abgesägt)
- CE-geprüft, geeignet für den privat-häuslichen Bereich
- Rundhölzer können Trockenrisse aufweisen
- Kiefer von PL, grünlich imprägniert
- **Lieferfrist 1 Woche**

Artikelnr.	Masse	Preis/Stk.
7611097 941270	B450 × H200 × T225 cm	524.30
7611097 949009	B 45 × H290 cm	171.90



Schaukel Mathias

- kompletter Bausatz
- inkl. Kunststoffschaukelbretter und Schaukelschellen
- Schaukelbalken Ø 10 cm, Pfosten Ø 8 cm
- geeignet für den privat-häuslichen Bereich
- Rundhölzer können Trockenrisse aufweisen
- Kiefer von PL, grünlich imprägniert
- **Lieferfrist 1 Woche**

Einzelschaukel, TÜV-geprüft, PEFC zertifiziert

Artikelnr.	Masse	Preis/Stk.
7611097 941058	B240 × H220 × T190 cm	255.10

Doppelschaukel, CE-geprüft

Artikelnr.	Masse	Preis/Stk.
7611097 941300	B310 × H230 × T194 cm	254.05



Doppelschaukel Ben

- Komplettbausatz inkl. Beschlägen, Schrauben und 2 Schaukelsitzen
- aus Vierkantpfosten 9 x 9 cm
- Lärche von PL, natur
- PEFC zertifiziert
- **Lieferfrist 1 Woche**



Artikelnr.	Masse		Preis/Stk.
7611097941324*	B300 x H220 x T190 cm		494.00



Schaukel Leo

- Kompletter Bausatz inkl. Beschläge
- Vierkantpfosten 9x9 cm, Schaukelbalken 9x9 cm
- Seitliche Leiter mit Podest H 141 cm, 5 Schaukelhaken, 2 Kunststoffschaukelbretter, 1 Strickleiter, ohne Bodenverankerung
- Kiefer von PL, grünlich imprägniert
- ohne Rutschbahn
- **Lieferfrist 1 Woche**



Artikelnr.	Masse	Preis/Stk.
7611097001493	B430 x H220 x T190 cm	593.45

Wippe mit Rundholzbalken massiv

- fertig bearbeitet für bauseitige Montage
- Rundholz Ø 18 cm, zylindrisch gefräst
- 2 Griffe CNS, Stahlstütze verzinkt mit Drehgelenk, 2 Stossdämpfer und Schrauben
- geeignet für den privaten und öffentlichen Bereich
- Fichte von CH/DE/EE, braun imprägniert im Vakuum-Druck-Verfahren
- **Lieferfrist 2 Wochen**



Artikelnr.	Masse	Preis/Stk.
7611097800096	B20 x H100 x L400 cm	1'091.80

Zubehör für Wippe



Metall-Handgriff aus rostfreiem Stahlrohr

Artikelnr.	Masse	Preis/Stk.
7611097940051	B19 x L10 x H18 cm	59.45

Stossdämpfer aus Gummi

Artikelnr.	Masse	Preis/Stk.
7611097940150	B15 x L8 x H15 cm	97.30

Scharnier mit Standfuss

Artikelnr.	Masse	Preis/Stk.
7611097940259	B43 x L108 x H17 cm	513.50

Spielgeräte und Zubehör

Wellenrutsche

- Kunststoff blau
- TÜV-geprüft
- geeignet für den privat-häuslichen Bereich
- **Lieferfrist 1 Woche**



Artikelnr.	Masse	Preis/Stk.
7611097 949009	B45 x L290 cm für Podest H150 cm	171.90
7611097 949016	B45 x L255 cm für Podest H120 cm	150.25

Leiter zu Wellenrutsche

- Metallgestell
- pulverbeschichtet blau-grün
- **Lieferfrist 1 Woche**



Artikelnr.	Masse	Preis/Stk.
7611097 949429	L306xB150xH196 cm	232.40

Rutschbahnen

- hochwertiger Polyester, glasfaserversärkt, schlagfest
- mit hohem Einstieg
- geeignet für den privaten und öffentlichen Bereich
- **Lieferfrist 2 Wochen**



Artikelnr.	Masse	Preis/Stk.
7611097 949023	B48 x L460 cm für Podest H200 cm	2'377.10
7611097 949030	B48 x L380 cm für Podest H160 cm	1'977.15
7611097 949047	B48 x L480 cm für Podest H220 cm	2'485.20



Schaukelschelle mit Erdnagel

- gelb-/blauverzinkt
- zur Verankerung der Spielgeräte im Boden
- Erdnagel 40 cm lang
- **Lieferfrist 1 Woche**



Artikelnr.	Masse	Preis/Stk.
7611097 949139	Ø 8,0 cm	29.20
7611097 949146	Ø10,0 cm	31.90

Pfostenfuss

- 1 Paar wie abgebildet (2 Halbschalen für 1 Pfosten)
- für Rundhölzer Ø 12 und 14 cm
- Materialstärke 6 mm; verzinkt
- **Lieferfrist 1 Woche**



Artikelnr.	Masse	Preis/Stk.
7611097 160053	L96 cm	118.90

Spezialanker L-Form

- zum Einschlagen oder Einbetonieren der Spielgeräte
- Materialstärke 4 mm
- verzinkt
- **Lieferfrist 1 Woche**



Artikelnr.	Masse	Preis/Stk.
7611097 987155	B9,0 x L75 x T5,0 cm	49.75

Schaukelhaken Premium

- Nylon
- Gewindestange M12 x 160 mm
- feuerverzinkt
- geeignet für den privaten und öffentlichen Bereich
- **Lieferfrist 1 Woche**



Artikelnr.	Preis/Stk.
7611097 809099	32.40

Schaukelgelenk Duo

- Stahl verzinkt mit Nylonlager
- geeignet für Rundholz Ø 9-12 cm oder Kantholz 9 x 9 cm
- geeignet für den privaten Bereich
- **Lieferfrist 1 Woche**



Artikelnr.	Preis/Stk.
7611097 949450	46.10

Kardangelenk

- Edelstahl mit Nylonlager
- geeignet für Rundholz oder Kantholz
- Gewindestange M16 x 220 mm
- inkl. Sicherungskette und Schraube M12
- geeignet für den privaten und öffentlichen Bereich
- **Lieferfrist 1 Woche**



Artikelnr.	Preis/Stk.
7611097 809105	206.45

Schaukelaufhängung

- inkl. Karabinerhaken
- geeignet für diverse Spielgeräte
- geeignet für den privaten Bereich
- **Lieferfrist 1 Woche**



Artikelnr.	Masse	Preis/Stk.
7611097 949108	Ø10 cm	12.50
7611097 949207	Ø12 cm	18.90

Spielgeräte und Zubehör

Schaukelbalken Metall

- geeignet für Kantholz 9,0-12,5 cm
- für zwei Schaukelsitze, inkl. montierten Schaukelhaken
- TÜV-geprüft
- geeignet für den privaten und öffentlichen Bereich
- **Lieferfrist 1 Woche**



Artikelnr.	Masse	Preis/Stk.
7611097940990*	B300 x H37 x T45 cm	1'361.00

Bodenanker

- 1 Paar
- feuerverzinkt
- zum Einbetonieren
- Löcher Ø 14 mm
- **Lieferfrist 1 Woche**



Artikelnr.	Masse	Preis/Stk.
7611097941997	B8,0 x H78 x T8,0 cm	66.70

Fallschutzplatten

- mit Drainageverbindung, Gummi eingefärbt, Farbe rotbraun
- **Lieferfrist 1 Woche**



Artikelnr.	Masse	Fallhöhe	Preis/Stk.
7611097949511	B50 x L50 x H2,5 cm	100 cm	37.60
7611097949504	B50 x L50 x H4,5 cm	130 cm	52.00

Schaukelseil-Verlängerung

- Verlängerung 60-95 cm, 1 Seil
- **Lieferfrist 1 Woche**



Artikelnr.	Masse	Preis/Stk.
7611097949467		12.85

Kunststoff-Schaukelbrett

- aus geblasenem Kunststoff
- Kunststoffseile Ø 10 mm, verstellbar
- TÜV-geprüft
- geeignet für den privat-häuslichen Bereich
- **Lieferfrist 1 Woche**



Artikelnr.	Preis/Stk.
7611097949153	27.50



Holz-Schaukelsitz

- Kunststoffseile Ø 10 mm, verstellbar
- TÜV-geprüft
- geeignet für den privat-häuslichen Bereich
- Kiefer von CN, grünlich imprägniert
- **Lieferfrist 1 Woche**



Artikelnr.	Preis/Stk.
7611097949160	26.50



Gummi-Schaukelsitz

- PP-Seile Ø 10 mm, verstellbar
- EPDM mit Metallplatte verstärkt
- geeignet für den privat-häuslichen Bereich
- **Lieferfrist 1 Woche**



Artikelnr.	Preis/Stk.
7611097949054	66.90

Gummi-Schaukelsitz

- schwarz
- mit verzinkter Kettenaufhängung
- geeignet für den privaten und öffentlichen Bereich
- **Lieferfrist 1 Woche**



Artikelnr.	Preis/Stk.
7611097809082	104.85

Kleinkinder-Sicherheits-Schaukelsitz

- aus Kunststoff
- Kunststoffseile Ø 10 mm, verstellbar
- zweiteiliger Sicherheitsbügel und Sicherheitsgürtel
- geeignet für den privat-häuslichen Bereich
- **Lieferfrist 1 Woche**



Artikelnr.	Preis/Stk.
7611097949351	63.80



Baby-Schaukelsitz Jan

- aus Kunststoff
- Kunststoffseile Ø 10 mm, verstellbar
- geeignet für den privat-häuslichen Bereich
- **Lieferfrist 1 Woche**



Artikelnr.	Preis/Stk.
7611097949269	39.65



Spielgeräte und Zubehör

Trapez

- Rundholz Ø 35 mm, 580 mm lang
- Kunststoffseil Ø 10 mm, verstellbar
- geeignet für den privat-häuslichen Bereich
- **Lieferfrist 1 Woche**

Artikelnr.	Preis/Stk.
7611097 94997 9	22.05



Reckstange

- 90 cm lang
- rot farbbeschichtet
- **Lieferfrist 1 Woche**

Artikelnr.	Preis/Stk.
7611097 94923 8	35.00



Strickleiter

- 5 Holzspalten Ø 22 mm, 300 mm lang
- Kunststoffseile Ø 10 mm
- ca. 175 cm lang
- geeignet für den privat-häuslichen Bereich
- **Lieferfrist 1 Woche**

Artikelnr.	Preis/Stk.
7611097 94921 4	29.20



Ankerschaukel

- Kunststoffanker rot
- Kunststoffseil Ø 12 mm, verstellbar
- geeignet für den privat-häuslichen Bereich
- **Lieferfrist 1 Woche**

Artikelnr.	Preis/Stk.
7611097 94996 2	53.55



Kletterseil

- Kunststoffseil 25 mm
- ca. 200 cm lang
- 3 Knoten
- geeignet für den privat-häuslichen Bereich
- **Lieferfrist 1 Woche**

Artikelnr.	Preis/Stk.
7611097 94995 5	38.60



Kletterseil

- Kunststoffseil 28 mm
- ca. 200 cm lang
- 3 Knoten, grün
- geeignet für den privaten und öffentlichen Bereich
- **Lieferfrist 1 Woche**

Artikelnr.	Preis/Stk.
7611097 80904 4	96.20



Tellerschaukel

- Farbe grün, Ø 28 cm
- Kunststoffseil Ø 12 mm, Balkenhöhe 185-250 cm
- aus geblasenem Kunststoff
- geeignet für den privat-häuslichen Bereich
- **Lieferfrist 1 Woche**

Artikelnr.	Preis/Stk.
7611097 94937 5	35.65



Nestschaukel Birdy 1

- Ø 98 cm, PE-Gewebe (Blache)
- wasserabweisend, faltbar, Randeinfassung 60 mm
- Schaukelbalkenhöhe 190-270 cm
- Seillänge stufenlos verstellbar
- ohne Schaukelhaken Premium
- geeignet für den privat-häuslichen Bereich
- **Lieferfrist 1 Woche**

Artikelnr.	Preis/Stk.
7611097 94943 6	128.65



Nestschaukel Birdy 2

- Ø 110 cm, PE-Gewebe
- Seilverbindungen PP 10 mm, Randeinfassung soft 75 mm
- Schaukelbalkenhöhe 190-270 cm
- Seillänge stufenlos verstellbar
- ohne Schaukelgelenk Duo
- geeignet für den privat-häuslichen Bereich
- **Lieferfrist 1 Woche**

Artikelnr.	Preis/Stk.
7611097 94944 3	214.05



Nestschaukel Birdy 3

- Ø 120 cm, Netz und Aufhängung mit verstärkten Seilen Ø 16 mm
- max. Balkenhöhe 250 cm
- Aufhängung mit verstellbarer Kette Ø 7 mm x L 50 cm
- ohne Kardangelen
- geeignet für den privaten und öffentl. Bereich
- **Lieferfrist 1 Woche**

Artikelnr.	Preis/Stk.
7611097 80911 2	1'462.60



Spielgeräte und Zubehör

Piratenflagge

- Set bestehend aus:
- 1 Seil, 2 Befestigungen
- 1 Fahne 55 x 45 cm, 4 Holzschrauben
- **Lieferfrist 1 Woche**



Artikelnr.	Preis/Stk.
7611097 949405	31.35

Klettersteine

- 5 Steine in verschiedener Form, Farbe gemischt
- Grösse Ø 10-12 cm
- Kunststoff verstärkt mit Metallring
- inkl. Schrauben für 2-fache Verschraubung für Bretter 20 mm
- geeignet für den privat-häuslichen Bereich
- **Lieferfrist 1 Woche**



Artikelnr.	Preis/Stk.
7611097 949399	45.40

Kinder-Picknicktisch Emma

- stabile Kindersitzgruppe als Bausatz bestehend aus einer stabilen Rahmenkonstruktion, 2 Sitzbretter, Tischplatte B100 x T45 cm, Sitzhöhe 27 cm, Brettstärke 25 mm, naturbelassen ohne Imprägnierung
- Fichte von PL
- **Lieferfrist 1 Woche**



Artikelnr.	Masse	Preis/Stk.
7611097 959473*	B100 x H050 x T100 cm	118.90

Kinderspielhaus Juna

- Komplettbausatz
- stabile Ausführung
- naturbelassene Nut- und Federholzbretter
- inkl. Tafel mit Wanduhr und Montagmaterial
- rote Rahmenhölzer und Dachgiebel
- Dachplane aus textilem Polyestergewebe (PES), Oeko-Tex zertifiziert
- Fichte von PL, natur
- **Lieferfrist 1 Woche**

Artikelnr.	Masse	Preis/Stk.
7611097 940457*	B135 x H150 x T123 cm	335.10



Kinderspielhaus Paul

- Wand- und Dachelemente aus Nut- und Federbretter 10 mm
- geeignet für den privat-häuslichen Bereich
- Kiefer von PL, grünlich druckimprägniert
- **Lieferfrist 1 Woche**

Artikelnr.	Masse	Preis/Stk.
7611097 940464*	B135 x H150 x T123 cm	387.00



Kinderspielhaus Willi

- vorgefertigte Wandelemente
- Türe 51 x 115 cm, Fenster 38 x 44 cm, Vorbau 70 cm
- Bohlen 16 mm
- ohne Dachpappe (1 Rolle)
- geeignet für den privat-häuslichen Bereich
- Fichte von EE, natur, unbehandelt
- **Lieferfrist 1 Woche**

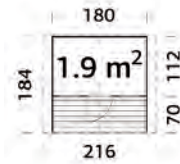

Artikelnr.	Masse	Preis/Stk.
7611097 940433	B184 x H169 x L216 cm	1'002.10

Kinderspielhaus Miriam

- zweistöckig, vorgefertigte Elemente
- Türe 51 x 115 cm, Fenster 35 x 35 cm
- Bohlen 16 mm
- ohne Dachpappe (1 Rolle)
- geeignet für den privat-häuslichen Bereich
- Fichte von EE, natur, unbehandelt
- **Lieferfrist ca. 5 Wochen**

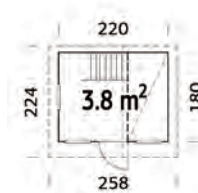

Artikelnr.	Masse	Preis/Stk.
7611097 940440	B258 x H2280 x T224 cm	1'663.65

Stelzenhaus Kevin

- vorgefertigte Wandelemente
- Podesthöhe 70 cm
- Bohlen 16 mm
- ohne Dachpappe (1 Rolle)
- geeignet für den privat-häuslichen Bereich
- Fichte von EE, natur, unbehandelt
- **Lieferfrist 1 Woche**

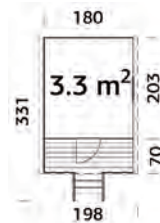

Artikelnr.	Masse	Preis/Stk.
7611097 940532	B331 x H225 x L198 cm	1'661.50

Stelzenhaus Nadine

- vorgefertigte Wandelemente
- Türe 51 x 115 cm, Fenster 38 x 44 cm, Vorbau 70 cm
- Bohlen 16 mm
- ohne Dachpappe (1 Rolle)
- geeignet für den privat-häuslichen Bereich
- Fichte von EE, natur, unbehandelt
- **Lieferfrist 1 Woche**

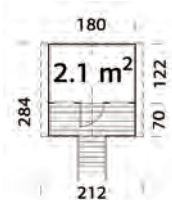

Artikelnr.	Masse	Preis/Stk.
7611097 940525	B284 x H287 x L212 cm	1'305.85

Schaukel zum Anbauen zu Stelzenhaus Nadine

- Schaukelbalken 9 x 9 cm Leimholz
- Eckpfosten 7 x 7 cm
- Sicherheitsbereich 445 x 700 cm
- Fichte von EE, natur, unbehandelt
- **Lieferfrist 1 Woche**

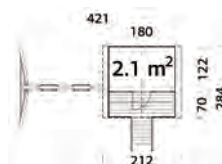

Artikelnr.	Masse	Preis/Stk.
7611097 940624	B208 x H215 x L241 cm	275.65

Pavillon Luna 1 & 2

- Nordische Fichte EE
- Pfosten 12 x 12 cm, Rahmenstärke 12 x 12 x 300 cm
- Dachbretter 19 mm
- Holz-Wandelemente, Bretter einzeln
- Heimlieferung CHF 140.00
- **Lieferfrist ca. 5 Wochen**

NEW!

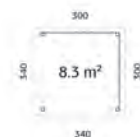

- Luna 1: Dachneigung 3.0 °, Dachfläche 11.6 m²,
- ohne Dachpappe
- Wandabmessungen 300 x 300 cm

Artikelnr.	Masse	Farbe	Preis/Stk.
7611097002483	B340 x H245 x L340 cm	unbehandelt	3'367.30
7611097002537	B340 x H245 x L340 cm	hellbraun tauchgrundiert	3'989.95
7611097002506	B340 x H245 x L340 cm	grau tauchgrundiert	3'989.95
7611097002490	B340 x H245 x L340 cm	transparent tauchgrundiert,	3'989.95



- Luna 2: Dachneigung 3.0 °, Dachfläche 21.4 m²,
- ohne Dachpappe
- Wandabmessungen 580 x 300 cm

Artikelnr.	Masse	Farbe	Preis/Stk.
7611097002544	B340 x H245 x L628 cm	unbehandelt	5'659.05
7611097002575	B340 x H245 x L628 cm	hellbraun tauchgrundiert	6'621.15
7611097002568	B340 x H245 x L628 cm	grau tauchgrundiert	6'621.15
7611097002551	B340 x H245 x L628 cm	transparent tauchgrundiert,	6'621.15



Blockbohlenhaus Amelie

- nordische Fichte von EE, unbehandelt
- Bohlen 44 mm
- Dachbretter 19mm
- Aluminium-Türen und – Fenster
- Doppeltüre 147x191 cm, Fenster 56 x 164 cm
- gehärtetes Isolierglas
- inkl. Fussboden, ohne Dachpappe
- Heimlieferung CHF 140.00
- **Lieferfrist ca. 5 Wochen**

NEW!

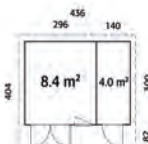

Artikelnr.	Masse	Preis/Stk.
7611097001813	B436xL300xH264cm 12,4m²	9'068.50
7611097001790	B296xL300xH264cm 8,4m²	6'653.55



Blockbohlenhaus Jana

- Fichte von EE
- Bohlen 28 mm
- Dachbretter 16 mm
- inkl. abschliessbarer Schiebetüre
- massive, nordische Fichte, unbehandelt
- ohne Boden (separat bestellbar)
- ohne Dachpappe (3 Rollen)
- Heimlieferung CHF 140.00
- **Lieferfrist ca. 5 Wochen**



Artikelnr.	Masse	Preis/Stk.
7611097965191	B429xH237xL351 cm	5'650.40

Artikelnr.	Preis/Stk.
7611097002315 Fussboden	712.40

NEW!

Gewächshaus Lisa

- Fichte von EE
- Gewächshaus: bei Starkregen nicht zu 100% dicht,
- trocknet von innen heraus
- Pfosten 44 x 95 mm
- gehärtetes Glas 4 mm, Fenster mit automatischem Fensteröffner
- (5,4 m² inkl. 1 Fenster, 8,2 m² inkl. 2 Fenster, 13.8m² inkl. 4 Fenster)
- Lisa 5.4m²; Lisa 8.2m²; Dachneigung 45°, Dachfläche 8,4 m², bzw. 12,5 m²
- Lisa 13.8m²; Dachneigung 39°, Dachfläche 19.1m²
- **grau kesseldruckimprägniert, bzw. dunkelgrau lackiert ähnlich RAL 7012**
- Heimlieferung CHF 140.00
- **Lieferfrist ca. 5 Wochen**

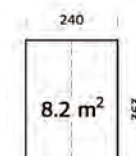
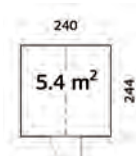

NEW!

Artikelnr.	Masse	Farbe	Preis/Stk.
7611097966075	B244 x H286 x L240 cm	grau kesseldruckimprägniert; 5,4 m ²	3'598.65
7611097001462	B244 x H286 x L240 cm	dunkelgrau lackiert; 5,4 m ²	3'598.65
7611097966082	B363 x H286 x L240 cm	grau kesseldruckimprägniert; 8,4 m ²	4'831.00
7611097001479	B363 x H286 x L240 cm	dunkelgrau lackiert; 8,4 m ²	4'831.00
7611097001448	B300 x H288 x L483 cm	grau kesseldruckimprägniert; 12,5 m ²	5'836.30
7611097001486	B300 x H288 x L483 cm	dunkelgrau lackiert; 12,5 m ²	5'836.30

Blockbohlenhaus Lia

- Fichte von EE
- inkl. Dachpappe
- ohne Fussboden
- Bohlen 19 mm
- **Lieferfrist 1 Woche**



Artikelnr.	Masse	Preis/Stk.
7611097965917*	B220 x H217 x L218 cm	1'140.45



Blockbohlenhaus Flip 1

- massive, unbehandelte nordische Fichte von EE
- Boden- und Dachbretter 19 mm
- Türe mit Glaseinsatz 75 x 175 cm
- ohne Dachpappe (1 Rolle)
- Bohlen 28 mm
- Heimlieferung CHF 140.00
- **Lieferfrist 1 Woche**



Artikelnr.	Masse	Preis/Stk.
7611097965498	B240 x H222 x L254 cm	2'045.25

Blockbohlenhaus Flip 2

- massive, unbehandelte nordische Fichte von EE
- Boden- und Dachbretter 19 mm
- Doppeltüre mit Glaseinsatz 151 x 175 cm
- ohne Dachpappe (2 Rollen)
- Bohlen 28 mm
- Heimlieferung CHF 140.00
- **Lieferfrist 1 Woche**

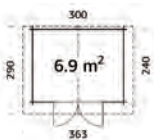

Artikelnr.	Masse	Preis/Stk.
7611097965351	B290 x H245 x L363 cm	3'114.35

Blockbohlenhaus Lara

- massive, unbehandelte nordische Fichte von EE
- Dachbretter 19 mm
- Doppeltüre mit gehärtetem Glas 151 x 175 cm
- ohne Boden
- ohne Dachpappe (Lara1: 5 Rollen, Lara 2: 2 Rollen)
- Dachlast Lara 1: 90 kg/m² / Lara 2: 250 kg/m²
- Bohlen 28 mm
- Heimlieferung CHF 140.00
- **Lieferfrist ca. 5 Wochen**



Blockbohlenhaus Lara 1

Artikelnr.	Masse	Preis/Stk.
7611097965108	B340 x H214 x L554 cm	4'420.20

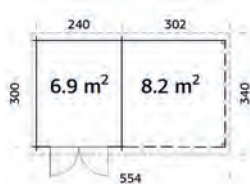

Boden zu Blockbohlenhaus Lara 1

Artikelnr.	Preis/Stk.
7611097965115	570.75

Blockbohlenhaus Lara 2

Artikelnr.	Masse	Preis/Stk.
7611097965238	B340 x H214 x L264 cm	2'664.65

Boden zu Blockbohlenhaus Lara 2

Artikelnr.	Preis/Stk.
7611097965115	570.75

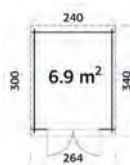

Blockbohlenhaus Leila 1

- unbehandelte nordische Fichte von EE
- Dachbretter 16 mm
- ohne Fussboden, ohne Dachpappe (3 Rollen)
- Türen 151 x 175 cm
- Bohlen 34 mm
- Heimlieferung CHF 140.00
- **Lieferfrist ca. 5 Wochen**

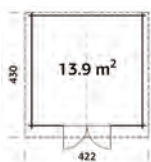

Artikelnr.	Masse	Farbe	Preis/Stk.
7611097965214	B430 x H245 x L422 cm	unbehandelt	4'058.05
7611097965955	B430 x H245 x L422 cm	hellbraun tauchgrundiert	4'809.35
7611097965962	B430 x H245 x L422 cm	grau tauchgrundiert	4'809.35
7611097965979	B430 x H245 x L422 cm	transparent tauchgrundiert.	4'809.35



unbehandelt



hellbraun



grau



transparent

Blockbohlenhaus Leila 3

- unbehandelte nordische Fichte von EE
- Boden- und Dachbretter 19 mm
- inkl. Fussboden, ohne Dachpappe (3 Rollen)
- Türen 151 x 186 cm
- Bohlen 44 mm
- Heimlieferung CHF 140.00
- **Lieferfrist ca. 5 Wochen**

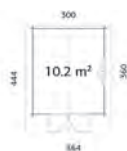

Artikelnr.	Masse	Farbe	Preis/Stk.
7611097965207	B444 x H263 x L364 cm	unbehandelt	5'201.75
7611097965924	B444 x H263 x L364 cm	hellbraun tauchgrundiert	6'106.55
7611097965931	B444 x H263 x L364 cm	grau tauchgrundiert	6'106.55
7611097965948	B444 x H263 x L364 cm	transparent tauchgrundiert.	6'106.55



unbehandelt



hellbraun



grau



transparent

Blockbohlenhaus Gabi

- unbehandelte nordische Fichte von EE
- Boden- und Dachbretter 19 mm
- Fenster 60 x 111 cm
- Türen 151 x 175 cm
- ohne Dachpappe (3 Rollen)
- Montage ohne Tür- und Fenstersprossen möglich
- Bohlen 44 mm
- Heimlieferung CHF 140.00
- **Lieferfrist ca. 5 Wochen**

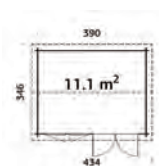

Artikelnr.	Masse	Farbe	Preis/Stk.
7611097965252	B346 x H245 x L434 cm	unbehandelt	6'030.90
7611097965986	B346 x H245 x L434 cm	hellbraun tauchgrundiert	6'993.00
7611097965993	B346 x H245 x L434 cm	grau tauchgrundiert	6'993.00
7611097966006	B346 x H245 x L434 cm	transparent tauchgrundiert.	6'993.00



unbehandelt



hellbraun



grau



transparent

Gerätehaus Erich

- unbehandelte Fichte von EE, Bohlen 12mm
- vorgefertigte Wandelemente
- Doppeltüre
- inkl. Bodenbretter, inkl. Dachpappe (1 Rolle)
- **Lieferfrist 1 Woche**

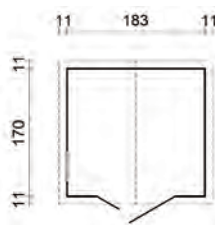

Artikelnr.	Masse	Preis/Stk.
7611097960721*	B183 x H218 cm x L170 cm	999.95

Gerätehaus Thomas

- unbehandelte Fichte von EE, Bohlen 16 mm
- vorgefertigte Wandelemente
- Doppeltüre 138 x 182 cm, seitliches Fenster 44 x 44 cm
- Bodenbretter 16 mm, ohne Dachpappe (1 Rolle)
- **Lieferfrist 1 Woche**

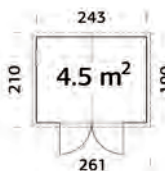

Artikelnr.	Masse	Preis/Stk.
7611097960622	B210 x H220 x L261 cm	1'612.85

Gerätehaus Lina

- unbehandelte nordische Fichte von EE
- vorgefertigte Wandelemente
- Einzeltüre 102 x 182 cm
- Inkl. Bodenbretter
- Wandstärke 16 mm
- **unbehandelt - Lieferfrist 1 Woche**
- **weiss, grau, hellbraun - Lieferfrist 5 Wochen**

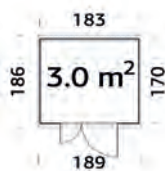

Artikelnr.	Masse	Farbe	Preis/Stk.
7611097000939	B183xT170xH230cm	unbehandelt	1'248.55
7611097000946	B183xT170xH230cm	weiss tauchgrundiert	1'477.75
7611097000953	B183xT170xH230cm	grau tauchgrundiert	1'477.75
7611097000960	B183xT170xH230cm	hellbraun tauchgrundiert	1'477.75

NEW!



Wandschrank Ida

- unbehandelte Fichte von EE, Bohlen 16 mm
- vorgefertigte Wandelemente
- Doppeltüre 104 x 160 cm
- Bodenbretter 16 mm
- ohne Rückwand, ohne Dachpappe (1 Rolle)
- **Lieferfrist 1 Woche**

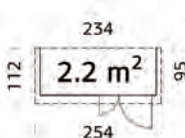

Artikelnr.	Masse	Preis/Stk.
7611097960493	B112 x H189 x L254 cm	756.70

Wandschrank Kim

- unbehandelte Fichte von EE, Bohlen 16 mm
- vorgefertigte Wandelemente, Seitenwände austauschbar
- Doppeltüre 103 x 166 cm
- Boden- und Dachbretter 16 mm
- ohne Rückwand, ohne Dachpappe (1 Rolle)
- **Lieferfrist ca. 5 Wochen**



Artikelnr.	Masse	Preis/Stk.
7611097960448	B178 x H210 x L244 cm	1'052.90

Marktstand

- massive, unbehandelte nordische Fichte von EE
- Dachbretter 16 mm
- Türe 76 x 169 cm, Fenster 118 x 82 cm
- ohne Dachpappe, ohne Boden
- Bohlen 16 mm
- Heimlieferung CHF 140.00
- **Lieferfrist ca. 5 Wochen**

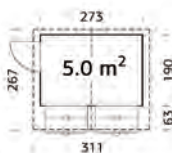

Artikelnr.	Masse	Preis/Stk.
7611097960646	B267 x H229 x L311 cm	1'899.30

Boden zu Marktstand

Artikelnr.	Masse	Preis/Stk.
7611097960677		362.15

Garage

- unbehandelte nordische Fichte von EE
- Dachbretter 19 mm
- Fenster 43 x 70 cm, Türe 73 x 183 cm
- Holztor 225 x 188 cm
- ohne Dachpappe
- Heimlieferung CHF 140.00
- **Lieferfrist ca. 5 Wochen**



Artikelnr.	Masse	Preis/Stk.
7611097965559	B598 x H253 x L420 cm	7'599.45

Dachschindeln

- zum Aufnageln
- Verschnittzuschlag beachten, ca. 10% bei Häusern
- Paket à 3,1 m²
- **Lieferfrist 1 Woche**

schiefer

Artikelnr.	Preis/Stk.
7611097969205*	74.60

rotbraun/braun

Artikelnr.	Preis/Stk.
7611097969229	74.60



Pappnägel

- 1 kg
- **Lieferfrist 1 Woche**

Artikelnr.	Masse	Preis/Stk.
7611097969243	L15mm	21.60



Dachpappe

- schwarz, Rollen à 10 m²
- **Lieferfrist 1 Woche**

Artikelnr.	Masse	Preis/Stk.
7611097969250	B100 X L1000 cm 1. Lage	72.45
7611097002582	B100 X L1000 cm 2. Lage	200.00



Flachdach-Einzel-Carport Hallau

- 4 Pfosten 12 x 12 cm
- inkl. H-Betonanker und Montageset
- Holzblende 3-seitig
- Fichte/Kiefer von PL, grünlich druckimprägniert
- Schneelast 100 kg/m²
- Heimlieferung CHF 180.00
- **Lieferfrist 6-7 Wochen**

mit verzinktem, beschichtetem Trapezblech

Artikelnr.	Masse	Preis/Stk.
7611097970140	B305 x H264 x L503 cm	2'783.60

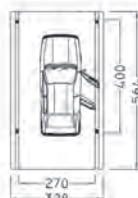

von Kunde weiss gestrichen

Zubehör zu Flachdach-Einzel-Carport Hallau

- Dachrinnenanlage aus dunkelbraunem Kunststoff, Fallrohr, Bögen, Einhangbleche, Befestigung
- Rückwand Deckelschalung 19 x 170 mm, inkl. Befestigung
- Seitenwand Deckelschalung 19 x 170 mm, inkl. Zusatzpfosten mit Befestigung
- Fichte/Kiefer von PL, grünlich druckimprägniert
- **Lieferfrist 6-7 Wochen**

Rückwand

Artikelnr.	Masse	Preis/Stk.
7611097976012	B250 x H200 cm	407.55

Seitenwand

Artikelnr.	Masse	Preis/Stk.
7611097976111	B450 x H200 cm	795.60

Leimholzbogen

Artikelnr.	Masse	Preis/Stk.
7611097970805	12 x 12 x 310 cm	491.85

Randabdeckprofil

Artikelnr.	Masse	Preis/Stk.
7611097979211	8 Stück x L200 cm	260.50

Einfahrtshöhe 300 cm

Artikelnr.	Preis/Stk.
7611097970812	150.25

Dachrinnenanlage

Artikelnr.	Preis/Stk.
7611097979105	248.65



Flachdach-Doppel-Carport Klettgau

- 4 Pfosten 12 x 12 cm, inkl. H-Betonanker und Montageset
- Holzblende 3-seitig
- Fichte/Kiefer von PL, grünlich druckimprägniert
- auch als lange Ausführung (L735 cm) erhältlich
- Schneelast 100 kg/m², Aufpreis siehe unten
- Heimlieferung CHF 240.00
- **Lieferfrist 6-7 Wochen**

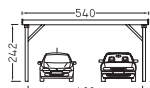
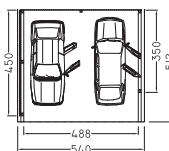

mit verzinktem, beschichtetem Trapezblech

Artikelnr.	Masse	Preis/Stk.
7611097970249	B540 x H264 x L512 cm	3'658.10



Zubehör zu Flachdach-Doppel-Carport Klettgau

- Dachrinnenanlage aus dunkelbraunem Kunststoff, Fallrohr, Bögen, Einhangbleche, Befestigung
- Rückwand Deckelschalung 19 x 170 mm
- Seitenwand Deckelschalung 19 x 170 mm
- Fichte/Kiefer von PL, grünlich druckimprägniert
- **Lieferfrist 6-7 Wochen**

Rückwand

Artikelnr.	Masse	Preis/Stk.
7611097976128	B488 x H200 cm	795.60

Seitenwand

Artikelnr.	Masse	Preis/Stk.
7611097976111	B450 x H200 cm	795.60

Leimholzbogen (Schneelast 100/150 kg/m²)

Artikelnr.	Masse	Preis/Stk.
7611097970805	12 x 12 x 310 cm	491.85

Randabdeckprofil

Artikelnr.	Masse	Preis/Stk.
7611097979617	9 Stück x L200 cm	292.95

Aufpreis für Schneelasterhöhung

Artikelnr.	Masse	Preis/Stk.
7611097970836	150kg/m ²	339.45
7611097970843	300kg/m ² inkl. 2 Pfosten	1'513.40

Einfahrtshöhe 300 cm (Schneelast 100/150 kg/m²)

Artikelnr.	Preis/Stk.
7611097970812	150.25

Dachrinnenanlage Kunststoff dunkelbraun

Artikelnr.	Preis/Stk.
7611097979112	339.45

Flachdach-Einzel-Carport Neunkirch

- 4 Pfosten 12 x 12 cm
- inkl. H-Betonanker und Montageset
- Holzblende 3-seitig
- Fichte/Kiefer von PL, grünlich druckimprägniert
- Schneelast 100 kg/m²
- Heimlieferung CHF 180.00
- **Lieferfrist 6-7 Wochen**

mit verzinktem, beschichtetem Trapezblech

Artikelnr.	Masse	Preis/Stk.
7611097970317	B328 x H256 x L564 cm	3'240.85

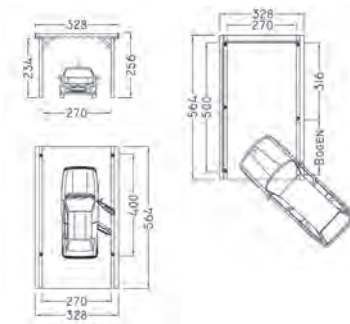

Ausführung mit Leimholzbogen

Zubehör zu Flachdach-Einzel-Carport Neunkirch

- Dachrinnenanlage aus dunkelbraunem Kunststoff, Fallrohr, Bögen, Einhangbleche und Befestigung
- Rückwand Deckelschalung 19 x 170 mm, inkl. Befestigung
- Seitenwand Deckelschalung 19 x 170 mm, inkl. Zusatzpfosten mit Befestigung
- Fichte/Kiefer von PL, grünlich druckimprägniert
- **Lieferfrist 6-7 Wochen**

Aufpreis für Schneelasterhöhung

Artikelnr.	Masse	Preis/Stk.
7611097970904	150kg/m ²	216.20
7611097970867	300kg/m ² inkl. 2 Pfosten	475.65

Rückwand

Artikelnr.	Masse	Preis/Stk.
7611097976210	B270 x H200 cm	444.30

Seitenwand

Artikelnr.	Masse	Preis/Stk.
7611097976517	B500 x H200 cm	899.40

Einfahrtshöhe 300 cm (Schneelast 100/150 kg/m²)

Artikelnr.	Preis/Stk.
7611097970812	150.25

Leimholzbogen (Schneelast 100/150 kg/m²)

Artikelnr.	Masse	Preis/Stk.
7611097970805	12 x 12 x 310 cm	491.85

Randabdeckprofil

Artikelnr.	Masse	Preis/Stk.
7611097979310	10 Stück x L200 cm	324.30

Dachrinnenanlage

Artikelnr.	Preis/Stk.
7611097979105	248.65

Flachdach-Einzel-Carport Neunkirch Anbau

- 2 Pfosten 12 x 12 cm
- inkl. H-Betonanker und Montageset
- Holzblende
- Fichte/Kiefer von PL, grünlich druckimprägniert
- Schneelast 100 kg/m²
- Heimlieferung CHF 180.00
- **Lieferfrist 6-7 Wochen**

mit verzinktem, beschichtetem Trapezblech

Artikelnr.	Masse	Preis/Stk.
7611097975015	B328 x H256 x L564 cm	2'714.40

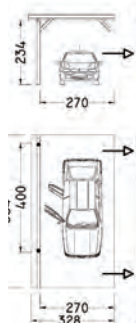

Zubehör zu Flachdach-Einzel-Carport Neunkirch Anbau

- Dachrinnenanlage aus dunkelbraunem Kunststoff, Fallrohr, Bögen, Einhangbleche, Befestigung
- Rückwand Deckelschalung 19 x 170 mm, inkl. Befestigung
- Seitenwand Deckelschalung 19 x 170 mm, inkl. Zusatzpfosten mit Befestigung
- Fichte/Kiefer von PL, grünlich druckimprägniert
- **Lieferfrist 6-7 Wochen**

Aufpreis für Schneelasterhöhung

Artikelnr.	Masse	Preis/Stk.
7611097970904	150kg/m ²	216.20
7611097971031	300kg/m ² inkl. 1 Pfosten	396.75

Rückwand

Artikelnr.	Masse	Preis/Stk.
7611097976210	B270 x H200 cm	444.30

Seitenwand

Artikelnr.	Masse	Preis/Stk.
7611097976517	B500 x H200 cm	899.40

Einfahrtshöhe 300 cm (Schneelast 100/150 kg/m²)

Artikelnr.	Preis/Stk.
7611097970850	74.60

Leimholzbogen (Schneelast 100/150 kg/m²)

Artikelnr.	Masse	Preis/Stk.
7611097970805	12 x 12 x 310 cm	491.85

Randabdeckprofil

Artikelnr.	Masse	Preis/Stk.
7611097979648	7 Stück x L200 cm	229.15

Dachrinnenanlage

Artikelnr.	Preis/Stk.
7611097979105	248.65

Flachdach-Einzel-Carport Randen lang

- 6 Pfosten 12 x 12 cm
- inkl. H-Betonanker und Montageset
- Holzblende 3-seitig
- Fichte/Kiefer von PL, grünlich druckimprägniert
- Schneelast 100 kg/m²
- Heimlieferung CHF 240.00
- **Lieferfrist 6-7 Wochen**

mit verzinktem, beschichtetem Trapezblech

Artikelnr.	Masse	Preis/Stk.
7611097970423	La328 x H256 x Lo787 cm	4'207.25

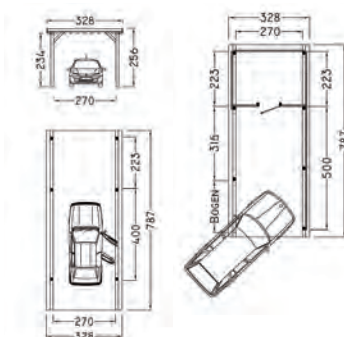

Zubehör zu Flachdach-Einzel-Carport Randen lang

- Dachrinnenanlage aus dunkelbraunem Kunststoff, Fallrohr, Bögen, Einhangbleche und Befestigung
- Rückwand/Seitenwand/Abstellraum Deckenschalung 19 x 170 mm, inkl. Befestigung
- Fichte/Kiefer von PL, grünlich druckimprägniert
- **Lieferfrist 6-7 Wochen**

Aufpreis für Schneelasterhöhung

Artikelnr.	Masse	Preis/Stk.
7611097970874	150kg/m ²	284.30
7611097970881	300kg/m ² inkl. 2 Pfosten	543.75

Rückwand

Artikelnr.	Masse	Preis/Stk.
7611097976210	B270 x H200 cm	444.30

Seitenwand

Artikelnr.	Masse	Preis/Stk.
7611097970928	B500 x H200 cm	899.40
7611097970935	B223 x H200 cm	362.15

Leimholzbogen Schneelast 100/150 kg/m²

Artikelnr.	Masse	Preis/Stk.
7611097970805	12 x 12 x 310 cm	491.85

Randabdeckprofil

Artikelnr.	Masse	Preis/Stk.
7611097979426	12 Stück x L200 cm	390.25

Einfahrtshöhe 300 cm (Schneelast 100/150 kg/m²)

Artikelnr.	Preis/Stk.
7611097970898	225.95

Abstellraum

Artikelnr.	Masse	Preis/Stk.
7611097976418	B270 x H200 x L223 cm	2'157.70

Dachrinnenanlage

Artikelnr.	Masse	Preis/Stk.
7611097979105		248.65

Flachdach-Einzel-Carport Gächlingen

- 4 Pfosten 12x12 cm, inkl. H-Betonanker und Montageset
- Holzblende 3-seitig
- Fichte/Kiefer von PL, grünlich druckimprägniert
- auch als lange Ausführung (L787 cm) erhältlich
- Schneelast 100 kg/m², Aufpreis siehe unten
- Heimlieferung CHF 180.00
- **Lieferfrist 6-7 Wochen**

mit verzinktem, beschichtetem Trapezblech

Artikelnr.	Masse	Preis/Stk.
7611097970072	B436 x H264 x L564 cm	3'712.15

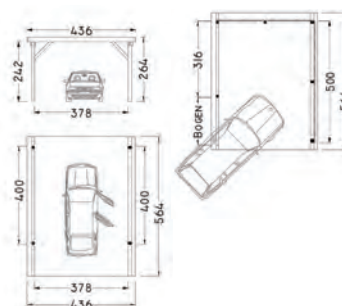

Zubehör zu Flachdach-Einzel-Carport Gächlingen

- Dachrinnenanlage aus dunkelbraunem Kunststoff, Fallrohr, Bögen, Einhangbleche und Befestigung
- Rückwand/Seitenwand Deckenschalung 19 x 170 mm, inkl. Befestigung
- Fichte/Kiefer von PL, grünlich druckimprägniert
- **Lieferfrist 6-7 Wochen**

Aufpreis für Schneelasterhöhung

Artikelnr.	Masse	Preis/Stk.
7611097970942	150kg/m ²	256.20
7611097970959	300kg/m ² inkl. 2 Pfosten	1'004.25

Rückwand

Artikelnr.	Masse	Preis/Stk.
7611097976258	B380 x H200 cm	663.75

Seitenwand inkl. Zusatzpfosten

Artikelnr.	Masse	Preis/Stk.
7611097976265	B500 x H200 cm	899.40

Einfahrtshöhe 300 cm (Schneelast 100/150 kg/m²)

Artikelnr.	Preis/Stk.
7611097970812	150.25

Leimholzbogen (Schneelast 100/150 kg/m²)

Artikelnr.	Masse	Preis/Stk.
7611097970805	12 x 12 x 310 cm	491.85

Randabdeckprofil

Artikelnr.	Masse	Preis/Stk.
7611097979419	11 Stück x L200 cm	358.90

Dachrinnenanlage

Artikelnr.	Preis/Stk.
7611097979112	339.45

Zäune/Wände aus Kunststoff/WPC/Alu

Kunststoffzaun Paris und Lyon

- Staketten Hohlkammerprofil 6,0 x 2,5 cm oder 8,5 x 2,5 cm, Kopf gerundet
- Traversen Hohlkammerprofil 8,5 x 2,5 cm, obere mit Stahlrohr 2,5 / 1,5 cm verstärkt
- Maximallänge 190 cm
- hochwertig, UV-beständig und lichtecht
- mit rostfreien Schrauben von vorne sichtbar verschraubt
- Farbe weiss, andere Farben auf Anfrage, Massanfertigung und andere Kopfformen auf Anfrage
- **Lieferfrist 2 Wochen**



Kunststoffzaun Paris, Staketten 6,0 x 2,5 cm

Artikelnr.	Masse	Preis/Stk.
7611097820001	B189 x H 60 cm	280.00
7611097820018	B189 x H 80 cm	300.50
7611097820025	B189 x H100 cm	309.15
7611097820032	B189 x H120 cm	323.20

Kunststoffzaun Lyon, Staketten 8,5 x 2,5 cm

Artikelnr.	Masse	Preis/Stk.
7611097820100	B189 x H 60 cm	247.55
7611097820117	B189 x H 80 cm	263.75
7611097820124	B189 x H100 cm	273.50
7611097820131	B189 x H120 cm	285.40



Kunststoffzaun Paris, Staketten 6,0 x 2,5 cm

Artikelnr.	Masse	Preis/Lfm.
7611097826003	H 60 cm	156.75
7611097826010	H 80 cm	167.55
7611097826027	H100 cm	172.95
7611097826034	H120 cm	180.55

Kunststoffzaun Lyon, Staketten 8,5 x 2,5 cm

Artikelnr.	Masse	Preis/Lfm.
7611097826102	H 60 cm	141.60
7611097826119	H 80 cm	150.25
7611097826126	H100 cm	154.60
7611097826133	H120 cm	162.15

Normtüre zu Kunststoffzaun Paris und Lyon

- Staketten Hohlkammerprofil 6,0 x 2,5 cm oder 8,5 x 2,5 cm, Kopf gerundet
- Schlossbrett 13,0 x 2,5 cm
- Traversen Hohlkammerprofil 8,5 x 2,5 cm, obere mit Stahlrohr 2,5/1,5 cm verstärkt
- hochwertig, UV-beständig und lichtecht, mit rostfreien Schrauben von vorne sichtbar verschraubt
- ohne Beschläge (siehe Beschläge für Normtüren)
- Farbe weiss, andere Farben auf Anfrage, Massanfertigung und andere Kopfformen auf Anfrage
- **Lieferfrist 2 Wochen**



Normtüre zu Kunststoffzaun Paris, Staketten 6,0 x 2,5 cm

Artikelnr.	Masse	Preis/Stk.
7611097828007	B100 x H 60 cm	274.55
7611097828014	B100 x H 80 cm	288.65
7611097828021	B100 x H100 cm	296.20
7611097828038	Sondermass bis 120 x 120 cm	324.30

Normtüre zu Kunststoffzaun Lyon, Staketten 8,5 x 2,5 cm

Artikelnr.	Masse	Preis/Stk.
7611097828106	B100 x H 60 cm	274.55
7611097828113	B100 x H 80 cm	288.65
7611097828120	B100 x H100 cm	296.20
7611097828137	Sondermass bis 120 x 120 cm	324.30



Staketten zu Kunststoffzaun Paris und Lyon

- Hohlkammerprofil mit aufgeklebter Zaunkappe rund
- andere Kopfformen auf Anfrage, Farbe weiss, andere Farben auf Anfrage
- hochwertig, UV-beständig und lichtecht, **Lieferfrist 2 Wochen**

Staketten Paris

Artikelnr.	Masse	Preis/Stk.
7611097822005	6,0/2,5 x L 60 cm	8.90
7611097822012	6,0/2,5 x L 80 cm	10.15
7611097822029	6,0/2,5 x L100 cm	10.85
7611097822036	6,0/2,5 x L120 cm	11.85

Staketten Lyon

Artikelnr.	Masse	Preis/Stk.
7611097822104	8,5/2,5 x L 60 cm	9.25
7611097822111	8,5/2,5 x L 80 cm	10.60
7611097822128	8,5/2,5 x L100 cm	11.35
7611097822135	8,5/2,5 x L120 cm	12.45

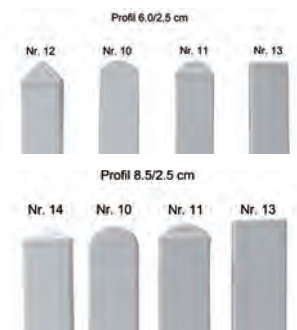

Traversen zu Kunststoffzaun Paris und Lyon

- Hohlkammerprofil inkl. zwei Abschlusskappen, hochwertig, UV-beständig und lichtecht
- Farbe weiss, andere Farben auf Anfrage, **Lieferfrist 2 Wochen**



Artikelnr.	Masse	Preis/Stk.
7611097824306	8,5/2,5 x 189 cm	18.45

Traversen mit Stahlrohr verstärkt

Artikelnr.	Masse	Preis/Stk.
7611097824313	8,5/2,5 x 189 cm	47.95

Stahlrohr

Zäune/Wände aus Kunststoff/WPC/Alu

Pfosten zu Kunststoffzaun Paris und Lyon

- Hohlkammerprofil inkl. Pfostenkappe Pyramide, andere Pfostenkappen auf Anfrage
- hochwertig, UV-beständig und lichtecht
- Farbe weiss, andere Farben auf Anfrage
- **Lieferfrist 2 Wochen**

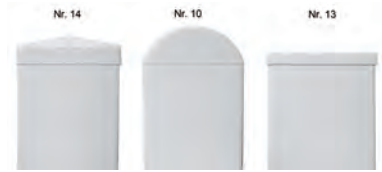

Artikelnr.	Masse	Preis/Stk.
7611097823002	10,0/10,0 x L 60 cm	20.00
7611097823019	10,0/10,0 x L 80 cm	24.30
7611097823026	10,0/10,0 x L100 cm	26.70
7611097823033	10,0/10,0 x L120 cm	30.10
7611097823040	10,0/10,0 x L140 cm	35.20
7611097823057	10,0/10,0 x L160 cm	43.60

Pfosten verstärkt

Artikelnr.	Masse	Preis/Stk.
7611097823101	10,0/10,0 x L 60 cm	25.50
7611097823118	10,0/10,0 x L 80 cm	32.20
7611097823125	10,0/10,0 x L100 cm	35.95
7611097823132	10,0/10,0 x L120 cm	41.20
7611097823149	10,0/10,0 x L140 cm	49.00
7611097823156	10,0/10,0 x L160 cm	62.05

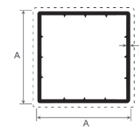

Pfosten hohl

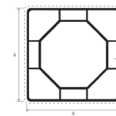

Pfosten verstärkt

Achtkantwelle für Pfosten

- zur Verstärkung des Pfostens, verzinkt, passend zu Pfosten verstärkt, zum Einbetonieren
- **Lieferfrist 2 Wochen**

Artikelnr.	Masse	Preis/Stk.
7611097824009	L 60 cm	14.80
7611097824016	L 80 cm	19.55
7611097824023	L100 cm	22.25
7611097824030	L120 cm	26.00
7611097824047	L140 cm	31.55
7611097824054	L160 cm	40.90



Dichtschrauben

- zur Befestigung der Staketen, rostfrei A2, mit Linsenkopf und Dichtscheibe, Karton à 200 Stück
- **Lieferfrist 1 Woche**

Artikelnr.	Masse	Preis/Stk.
7611097985106	4,5 x 45 mm T x 25	74.60
7611097985113	4,5 x 70 mm T x 20	85.40



Stiftanker für Pfosten

- feuerverzinkt, passend zu Pfosten verstärkt
- zum Einbetonieren in Aussparung
- **Lieferfrist 2 Wochen**

Artikelnr.	Masse	Preis/Stk.
7611097824207	Ø7,0 x L50 cm	28.65



Dübelanker für Pfosten

- feuerverzinkt, passend zu Pfosten verstärkt
- zum Aufdübeln (Dübellöcher Ø1,05 cm)
- **Lieferfrist 2 Wochen**

Artikelnr.	Masse	Preis/Stk.
7611097824108	10,0/10,0 x L30 cm	36.75



Zuschläge für Staketen/Pfosten

Artikelnr.	Beschreibung	Preis/Stk.
7611097369999	Zuschlag für Bohren von Schraubenlöchern	0.70
7611097820858	Staketen/Pfosten andere Kopfformen Nr. 11, 12, 13, 14	0.00

Profil 8.5/2.5 cm

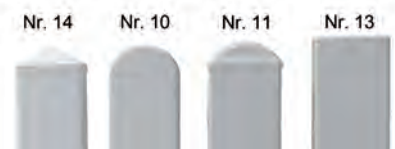

Einzeltorbeschlag für Normtüre

- weiss beschichtet
- **Lieferfrist 1 Woche**

Artikelnr.	Preis/Stk.
7611097003527	125.40



Zaunhalter

- Aluminium oder Stahl, weiss beschichtet
- **Lieferfrist 1 Woche**

Aluminium, 4 Stück	
Artikelnr.	Preis/Stk.
7611097824405	27.05

Stahl, 1 Stück	
Artikelnr.	Preis/Stk.
7611097986042	6.50



Zäune/Wände aus Kunststoff/WPC/Alu

Kunststofftüre

- Staketen Hohlkammerprofil 6.0/2.5 oder 8.5/2.5 cm, Kopf gerundet, Schlossbrett 13.0/2.5 cm
- Traversen Hohlkammerprofil 8.5/2.5 cm, obere mit Stahlrohr 2.5/1.5 cm verstärkt
- mit feuerverzinkten Beschlägen, verstellbaren Kloben, Schloss mit Zifferschlüssel oder Kaba-Zylinder-Ausschnitt, mit rostfreien Schrauben von vorne sichtbar verschraubt
- hochwertig, UV-beständig und lichteht, lange Lebensdauer
- Lichtbreite 80-120 cm
- Farbe weiss, andere Farben auf Anfrage, Zuschläge siehe Kapitel Zuschläge Kunststofftüre
- Angabe Staketen und Kopfform bei Bestellung
- **Lieferfrist ca. 2 Wochen**



Artikelnr.	Höhe	Preis/Stk.
7611097828205	bis 90 cm	718.85
7611097828212	91-120 cm	755.60

Kunststoff-Sichtschutzwand mit Überdeckung

- mit Überdeckung vertikal
- Wandbretter Hohlkammerprofil 13 x 2.5 cm, oben mit Abschlusskappe
- Traversen Hohlkammerprofil 8.5 x 2.5 cm inkl. Endkappen
- Traversen mit Stahlrohr 2.5/1.5 cm verstärkt
- hochwertig, UV-beständig und lichteht
- mit rostfreien Schrauben sichtbar verschraubt
- Farbe weiss
- andere Farben auf Anfrage möglich
- Massanfertigung möglich
- **Lieferfrist 4 Wochen**



Artikelnr.	Masse	Preis/Stk.	Artikelnr.	Masse	Preis/Lfm.
7611097825112	B200 x H150cm	611.85	7611097825150	H150 cm	364.30
7611097825129	B200 x H175cm	698.35	7611097825167	H175 cm	406.45
7611097825136	B200 x H200cm	714.55	7611097825174	H200 cm	417.25

Kunststoff-Sichtschutzwand wechselseitig

- wechselseitig vertikal
- Wandbretter Hohlkammerprofil 13 x 2.5 cm, oben mit Abschlusskappe
- Traversen Hohlkammerprofil 8.5 x 2.5 cm inkl. Endkappen
- Traversen mit Stahlrohr 2.5/1.5 cm vertärkt
- hochwertig, UV-beständig und lichteht
- mit rostfreien Schrauben sichtbar verschraubt
- Farbe weiss
- andere Farben auf Anfrage möglich
- Massanfertigung möglich
- **Lieferfrist 4 Wochen**



Artikelnr.	Masse	Preis/Stk.	Artikelnr.	Masse	Preis/Lfm.
7611097825013	B200 x H150cm	713.45	7611097825051	H150 cm	415.10
7611097825022	B200 x H175cm	818.30	7611097825068	H175 cm	467.00
7611097825037	B200 x H200cm	837.80	7611097825075	H200 cm	476.70

Stahlposten für Kunststoff-Sichtschutzwand

- feuerverzinkt und weiss beschichtet
- lange Lebensdauer
- Massanfertigung möglich
- **Lieferfrist 4 Wochen**



Artikelnr.	Masse	Preis/Stk.
7611097178997	7/7/0,8 x L200cm	299.45
7611097178980	7/7/0,8 x L210cm	315.65
7611097178973	7/7/0,8 x L240cm	357.80

Zäune/Wände aus Kunststoff/WPC/Alu

Sichtschutzwand aus Kunststoff-Füllprofilen geschlossen

- Bausatz bestehend aus: steckbare Füllprofile 15,3 x 2,0 cm, U-Profile zur Führung der Füllprofile zur Befestigung an den Pfosten, U-Profil zur oberen Abdeckung der Wand
- inkl. 2 Sichtschutzmontagehalter transparent, hochwertig, UV-beständig und lichtecht
- Farbe weiss oder Eiche vergraut mit Holzstruktur, andere Farben auf Anfrage möglich
- Massanfertigung möglich, **Lieferfrist 2 Wochen**

weiss

Artikelnr.	Masse	Preis/Stk.
7611097825211	B180 x H150 cm	201.05
7611097825228	B180 x H180 cm	227.00
7611097825235	B180 x H197 cm	262.70

Eiche vergraut

Artikelnr.	Masse	Preis/Stk.
7611097825310	B180 x H150 cm	394.55
7611097825327	B180 x H180 cm	455.10
7611097825334	B180 x H197 cm	529.70



Sichtschutzwand aus Kunststoff-Füllprofilen offen

- Bausatz bestehend aus: Füllprofile (Parallelogramme) 10,5 x 8,7 x 2,0 cm
- Ausführung mit Alu-Vierkantrohr in jedem Füllprofil für höhere seitliche Stabilität
- U-Profile zur Führung der Füllprofile, zur Befestigung an den Pfosten
- inkl. Distanzhalter weiss oder schwarz (müssen ins U-Profil eingeleimt werden)
- inkl. 2 Sichtschutzmontagehalter transparent / schwarz
- Farbe weiss oder Eiche vergraut mit Holzstruktur, andere Farben auf Anfrage möglich
- hochwertig, UV-beständig und lichtecht, Massanfertigung möglich, **Lieferfrist 2 Wochen**

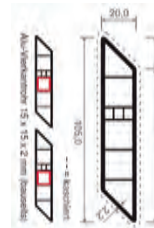

weiss ohne Alu-Vierkantrohr

Artikelnr.	Masse	Preis/Stk.
7611097825419	B180 x H147 cm	309.15
7611097825426	B180 x H179 cm	358.90
7611097825433	B180 x H200 cm	392.40

Eiche vergraut ohne Alu-Vierkantrohr

Artikelnr.	Masse	Preis/Stk.
7611097825518	B180 x H147 cm	516.70
7611097825525	B180 x H179 cm	606.45
7611097825532	B180 x H200 cm	668.05

weiss mit Alu-Vierkantrohr

Artikelnr.	Masse	Preis/Stk.
7611097825617	B180 x H147 cm	513.50
7611097825624	B180 x H179 cm	607.50
7611097825631	B180 x H200 cm	670.20

Eiche vergraut mit Alu-Vierkantrohr

Artikelnr.	Masse	Preis/Stk.
7611097825716	B180 x H147 cm	719.95
7611097825723	B180 x H179 cm	855.05
7611097825730	B180 x H200 cm	944.80

Pfosten zu Sichtschutzwand aus Kunststoff-Füllprofilen

- Hohlkammerprofil, innen verstärkt, inkl. Pfostenkappe Pyramide, andere Pfostenkappen auf Anfrage möglich
- Farbe weiss oder Eiche vergraut mit Holzstruktur, andere Farben auf Anfrage möglich
- hochwertig, UV-beständig und lichtecht, **Lieferfrist 2 Wochen**

weiss

Artikelnr.	Masse	Preis/Stk.
7611097823156	10,0/10,0 x L160 cm	62.05
7611097823217	10,0/10,0 x L190 cm	72.45
7611097823224	10,0/10,0 x L210 cm	86.50
7611097823231	10,0/10,0 x L230 cm	90.80
7611097823248	10,0/10,0 x L250 cm	98.35

Eiche vergraut

Artikelnr.	Masse	Preis/Stk.
7611097823309	10,0/10,0 x L160 cm	88.65
7611097823316	10,0/10,0 x L190 cm	94.05
7611097823323	10,0/10,0 x L210 cm	123.25
7611097823330	10,0/10,0 x L230 cm	126.50
7611097823347	10,0/10,0 x L250 cm	136.20

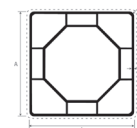

Achtkantwelle für Pfosten

- zur Verstärkung des Pfosten, verzinkt, zum Einbetonieren
- **Lieferfrist 2 Wochen**

Artikelnr.	Masse	Preis/Stk.
7611097824061	L200 cm	41.10
7611097824078	L230 cm	57.30
7611097824085	L250 cm	63.80



Dübelanker für Pfosten

- feuerverzinkt, zum Aufdübeln (Dübellöcher Ø 1,05 cm)
- **Lieferfrist 2 Wochen**

Artikelnr.	Masse	Preis/Stk.
7611097824115	L90 cm	75.65



Zäune/Wände aus Kunststoff/WPC/Alu

Sichtschutzwand WPC

- Bausatz bestehend aus:
- Lamellen 15,0 x 2,4 cm (Pfostenabstand Mitte-Mitte 178 cm)
- farblich passende Alu-Profile
- Abdeckleiste
- ohne Pfosten

WPC titangrau, Lieferfrist 1 Woche

Artikelnr.	Masse	Preis/Stk.
7611097817100	B175 x H180 cm	514.55

WPC anthrazit oder kastanienbraun, Lieferfrist 4 Wochen, Mindestbestellwert Wand + Pfosten: Fr. 1500.00

Artikelnr.	Masse	Farbe	Preis/Stk.
7611097817148	B175 x H180	anthrazit	514.55
7611097817155	B175 x H180	braun	514.55



Pfosten zu Sichtschutzwand WPC

- aus Aluminium pulverbeschichtet zum Einbetonieren
- Abdeckkappe aus Kunststoff
- Eckpfosten auf Anfrage

WPC titangrau, Lieferfrist 1 Woche

Artikelnr.	Masse	Preis/Stk.
7611097817124	6,7/7,3 x L245 cm	248.65

WPC anthrazit oder kastanienbraun, Lieferfrist 4 Wochen, Mindestbestellwert Wand + Pfosten: Fr. 1500.00

Artikelnr.	Masse	Preis/Stk.
7611097817162	6,7/7,3 x L245 cm	248.65



Aluminium-Staketten

- Aluminium roh, farbbeschichtet, Farbe RAL nach Wahl
- zwei Längsseiten gerundet, Kappe rund, aufgesteckt
- Massanfertigung möglich, Kleinmengenzuschlag bis Fr. 500.00: Fr. 100.00
- Lieferfrist 5 Wochen



Artikelnr.	Masse	Preis/Stk.	Artikelnr.	Masse	Preis/Stk.
7611097470008	B6,0/2,0 x L 50 cm	53.85	7611097470060	B6,0/2,0 x L110 cm	72.00
7611097470015	B6,0/2,0 x L 60 cm	57.75	7611097470077	B6,0/2,0 x L120 cm	76.00
7611097470022	B6,0/2,0 x L 70 cm	58.80	7611097470084	B6,0/2,0 x L130 cm	80.00
7611097470039	B6,0/2,0 x L 80 cm	62.80	7611097470091	B6,0/2,0 x L140 cm	84.00
7611097470046	B6,0/2,0 x L 90 cm	64.00	7611097470107	B6,0/2,0 x L150 cm	88.00
7611097470053	B6,0/2,0 x L100 cm	68.00	7611097475102	Zuschlag für Bohren von Schraubenlöchern	1.10

Aluminium Staktenzaun

- U-Stahltraversen feuerverzinkt und farbbeschichtet, Farbe RAL nach Wahl
- Aluminiumstaketten vierkant, zwei Längsseiten gerundet, Kappe rund, aufgesteckt, mit Alu-Nieten auf Traversen montiert, lange Lebensdauer
- andere Abmessung möglich, Lieferfrist ca. 5 Wochen

Artikelnr.	Masse	Staketten	Traversen	Zwischenraum	Preis/Lfm.
7611097471005	H 50 cm	6,0/2,0 cm	3,5/1,5/0,4 cm	5,1 cm	604.30
7611097471043	H 60 cm	6,0/2,0 cm	4,0/2,0/0,5 cm	5,1 cm	634.55
7611097471050	H 70 cm	6,0/2,0 cm	4,0/2,0/0,5 cm	5,1 cm	654.00
7611097471067	H 80 cm	6,0/2,0 cm	4,0/2,0/0,5 cm	5,1 cm	669.15
7611097471074	H 90 cm	6,0/2,0 cm	4,0/2,0/0,5 cm	5,1 cm	673.45
7611097471012	H100 cm	6,0/2,0 cm	4,0/2,0/0,5 cm	5,1 cm	712.40
7611097471029	H110 cm	6,0/2,0 cm	4,0/2,0/0,5 cm	5,1 cm	734.00
7611097471036	H120 cm	6,0/2,0 cm	4,0/2,0/0,5 cm	5,1 cm	772.90



Zäune/Wände aus Kunststoff/WPC/Alu

T-Stahlpfosten zu Aluminium-Staketenzaun

- feuerverzinkt und weiss beschichtet, weitere RAL-Farben auf Anfrage
- lange Lebensdauer, Massanfertigung möglich
- **Lieferfrist 5 Wochen**



Artikelnr.	Masse	Zaunhöhe	Preis/Stk.
7611097160800	4,0/4,0/0,5 × L100 cm	H 60 cm	99.45
7611097160817	4,0/4,0/0,5 × L120 cm	H 80 cm	103.80
7611097160824	4,0/4,0/0,5 × L135 cm	H100 cm	108.10
7611097160831	5,0/5,0/0,6 × L150 cm	H120 cm	156.75

Aluminium-Staketentor mit Stahlrahmen

- Aluminiumstaketten vierkant, zwei Längsseiten gerundet
- Kappe rund, aufgesteckt und farbbeschichtet, Farbe RAL nach Wahl
- UV-beständig und lichtecht
- U-Stahlrahmen feuerverzinkt und farbbeschichtet, Farbe RAL nach Wahl
- komplett mit feuerverzinkten Beschlägen, verstellbaren Kloben, Schloss mit Schlüssel oder Kaba-Zylinder-Ausschnitt
- lange Lebensdauer, Massanfertigung möglich
- **Lieferfrist 5 Wochen**



ohne Pfosten, bestehende Pfostenart angeben

Artikelnr.	Masse	Preis/Stk.
7611097472040	B 80-100 × H50- 90 cm	1'714.45
7611097472057	B101-120 × H50- 90 cm	1'783.65
7611097472064	B 80-100 × H91-120 cm	1'772.85
7611097472071	B101-120 × H91-120 cm	1'887.45

mit T-Stahlpfosten 6.0/6.0 cm

Artikelnr.	Masse	Preis/Stk.
7611097472088	B 80-100 × H50- 90 cm	1'902.55
7611097472095	B101-120 × H50- 90 cm	1'947.95
7611097472101	B 80-100 × H91-120 cm	1'955.55
7611097472118	B101-120 × H91-120 cm	2'079.85



Aluminium-Staketendoppeltor mit Stahlrahmen

- Aluminiumstaketten vierkant, zwei Längsseiten gerundet
- Kappe rund, aufgesteckt und farbbeschichtet, Farbe RAL nach Wahl
- UV-beständig und lichtecht
- U-Stahlrahmen feuerverzinkt und farbbeschichtet, Farbe RAL nach Wahl
- Öffnung gleichflügelig
- komplett mit feuerverzinkten Beschlägen, verstellbaren Kloben, Schloss mit Schlüssel oder Kaba-Zylinder-Ausschnitt, inkl. Sperrriegel und Bodenhülse
- lange Lebensdauer, Massanfertigung möglich
- **Lieferfrist 5 Wochen**



ohne Pfosten, bestehende Pfostenart angeben

Artikelnr.	Masse	Preis/Stk.
7611097472002	B200-300 × H50- 90 cm	3'439.75
7611097472026	B200-300 × H91- 120 cm	3'572.70

mit T-Stahlpfosten 6,0/6,0 cm

Artikelnr.	Masse	Preis/Stk.
7611097472019	B200-300 × H50- 90 cm	3'543.50
7611097472033	B200-300 × H91- 120 cm	3'741.35

Zuschläge für Aluminium/Tore

- Mehrpreis für Öffnung nach aussen auf Anfrage, Mehrpreis für ungleichflügelige Doppeltore auf Anfrage

Artikelnr.	Beschreibung	Preis/Stk.
7611097529027	Mehrpreis für Türe in Steigung	145.95
7611097529034	Mehrpreis für Doppeltor in Steigung	302.70
7611097529096	Mehrpreis für Öffnung 180° Tür einflügelig	120.00
7611097529089	Mehrpreis für Öffnung 180° pro Flügel bei Doppeltoren	120.00
7611097529102	Mehrpreis für Aluminiumtüre mit Schweifung	112.70
7611097529119	Mehrpreis für Aluminiumdoppeltor mit Schweifung	225.35

Doppelstabmatten/Steinwand

Doppelstabmatten Typ L leicht

- senkrechte Gitterstäbe Ø 5 mm
- waagrechte Gitterstäbe Ø 6 mm
- Maschenweite 5,0 x 20 cm
- feuerverzinkt oder farbeschichtet
- **Lieferfrist 1 Woche**



feuerverzinkt

Artikelnr.	Masse	Preis/Stk.
4013514936341	B200 x H83 cm	52.95
4013514913427	B200 x H103 cm	61.60
4013514913434	B200 x H123 cm	71.35

beschichtet, RAL 6005 grün

Artikelnr.	Masse	Preis/Stk.
4013514927776	B200 x H83 cm	44.30
4013514913502	B200 x H103 cm	48.65
4013514913519	B200 x H123 cm	57.30

beschichtet, RAL 7016 anthrazit

Artikelnr.	Masse	Preis/Stk.
4013514927783	B200 x H83 cm	44.30
4013514919740	B200 x H103 cm	48.65
4013514919757	B200 x H123 cm	57.30

Türe zu Doppelstabmatten Typ L leicht

- Türe einflügelig, inkl. Pfosten 5,0 x 5,0 cm, Maschenweite 5,0 x 20 cm
- senkrechte Gitterstäbe Ø 5 mm, waagrechte Gitterstäbe Ø 6 mm
- inkl. Komplettzubehör, mit Schloss, ohne Profilzylinder
- feuerverzinkt oder farbeschichtet
- **Lieferfrist 1 Woche**



feuerverzinkt

Artikelnr.	Masse	Preis/Stk.
4013514958671	B100 x H80 cm	243.25
4013514921507	B100 x H100 cm	270.25
4013514921514	B100 x H120 cm	309.15

beschichtet, RAL 6005 grün

Artikelnr.	Masse	Preis/Stk.
4013514927943	B100 x H80 cm	205.40
4013514921521	B100 x H100 cm	240.00
4013514921538	B100 x H120 cm	257.30

beschichtet, RAL 7016 anthrazit

Artikelnr.	Masse	Preis/Stk.
4013514927950	B100 x H80 cm	205.40
4013514921545	B100 x H100 cm	228.10
4013514921552	B100 x H120 cm	257.30

Pfosten zu Doppelstabmatten Typ L leicht

- inkl. Pfostenkappe, Klemmhalter, Schrauben, Inbus-Zubehör in Pfosten verpackt
- Pfostenlänge 120 cm für Matte H 83 cm, 150 cm für H 103 cm, 175 cm für H 123 cm
- feuerverzinkt oder farbeschichtet
- **Lieferfrist 1 Woche**



Quadratrohrpfosten

Quadratrohr-Eckpfosten

LED Solarkappe, Set à 2 Stk.

Artikelnr.	Preis/Stk.
4013514985561	43.25



Quadratrohrpfosten, feuerverzinkt

Artikelnr.	Masse	Preis/Stk.
4013514958619	4/4 x L120 cm	22.70
4013514914974	4/4 x L150 cm	24.85
4013514914981	4/4 x L175 cm	29.20

Quadratrohrpfosten, RAL 6005 grün

Artikelnr.	Masse	Preis/Stk.
4013514927714	4/4 x L120 cm	23.80
4013514915025	4/4 x L150 cm	25.95
4013514915032	4/4 x L175 cm	30.25

Quadratrohrpfosten, RAL 7016 anthrazit

Artikelnr.	Masse	Preis/Stk.
4013514927721	4/4 x L120 cm	23.80
4013514919764	4/4 x L150 cm	25.95
4013514919771	4/4 x L175 cm	30.25

Quadratrohr-Eckpfosten, feuerverzinkt

Artikelnr.	Masse	Preis/Stk.
4013514958640	5/5 x L120 cm	36.75
4013514914998	5/5 x L150 cm	42.15
4013514915001	5/5 x L175 cm	47.55

Quadratrohr-Eckpfosten, RAL 6005 grün

Artikelnr.	Masse	Preis/Stk.
4013514927929	5/5 x L120 cm	36.75
4013514915049	5/5 x L150 cm	42.15
4013514915056	5/5 x L175 cm	47.55

Quadratrohr-Eckpfosten, RAL 7016 anthrazit

Artikelnr.	Masse	Preis/Stk.
4013514927936	5/5 x L120 cm	36.75
4013514919788	5/5 x L150 cm	42.15
4013514919795	5/5 x L175 cm	47.55

Montagefuss

- zum Aufdübeln der Quadratrohr- und Quadratrohr-Eckpfosten, Bodenplatte 10 x 10 cm, feuerverzinkt, **Lieferfrist 1 Woche**

Artikelnr.	Ausführung	Preis/Stk.
4013514918262	für Quadratrohrpfosten	17.30
4013514918279	für Quadratrohr-Eckpfosten	19.45



Quadratrohrpfosten

Quadratrohr-Eckpfosten

Sichtschutzstreifen

- PVC, Pack à 10 Stück
- andere Farben auf Anfrage, **Lieferfrist 1 Woche**

Artikelnr.	Masse	Farbe	Preis/Pack
7611097460603	B19 x L252 cm	grau	81.10
7611097460610	B19 x L252 cm	grün	81.10
7611097460627	B19 x L252 cm	anthrazit	81.10

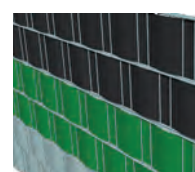

Doppelstabmatten/Steinwand

Doppelstabmatten Typ S schwer

- senkrechte Gitterstäbe +/Ø 6 mm, waagrechte Gitterstäbe +/Ø 8 mm
- Maschenweite 5,0 x 20 cm, RAL-Farben auf Anfrage

feuerverzinkt, Lieferfrist 1 Woche

Artikelnr.	Masse	Preis/Stk.
4013514914110	B250 x H 83 cm	94.05
4013514787936	B250 x H103 cm	111.35
4013514788063	B250 x H123 cm	131.90
4013514787943	B250 x H143 cm	150.25
4013514788070	B250 x H163 cm	170.80
4013514787950	B250 x H183 cm	185.95
4013514787967	B250 x H203 cm	205.40

anthrazit beschichtet, Lieferfrist H103/123 cm 1 Woche, restliche 5-6 Wochen

Artikelnr.	Masse	Preis/Stk.
4013514922801	B250 x H 83 cm	84.30
4013514916954	B250 x H103 cm	100.55
4013514950750	B250 x H123 cm	117.85
4013514950767	B250 x H143 cm	135.15
4013514922818	B250 x H163 cm	151.35
4013514922825	B250 x H183 cm	168.65
4013514922832	B250 x H203 cm	185.95



Türe zu Doppelstabmatten Typ S schwer

- Rahmen 6,0 x 4,0 cm, inkl. Pfosten, Alu-Drückergarnitur, Locinox-Einsteckschloss (Profilzylinder vorgerichtet)
- beidseitiger Zaunanschluss, inkl. Edelstahlwinkel zum Anschrauben, RAL-Farben auf Anfrage

feuerverzinkt, Lieferfrist H100/120 cm 1 Woche, restliche 5-6 Wochen

Artikelnr.	Masse	Preis/Stk.
4013514937652	B100 x H 80 cm	772.90
4013514937683	B100 x H100 cm	805.35
4013514937713	B100 x H120 cm	837.80
4013514937744	B100 x H140 cm	870.20
4013514963538	B100 x H160 cm	906.95
4013514937805	B100 x H180 cm	996.70
4013514937836	B100 x H200 cm	1'030.20

anthrazit beschichtet, Lieferfrist H100/120 cm 1 Woche, restliche 5-6 Wochen

Artikelnr.	Masse	Preis/Stk.
4013514937638	B100 x H 80 cm	896.15
4013514937669	B100 x H100 cm	941.55
4013514937690	B100 x H120 cm	983.70
4013514937720	B100 x H140 cm	1'029.10
4013514962425	B100 x H160 cm	1'082.10
4013514937782	B100 x H180 cm	1'179.35
4013514937812	B100 x H200 cm	1'226.95



Pfosten zu Doppelstabmatten Typ S schwer

- mit Alu-Pfostenkappe und Kunststoffhalte, inkl. Flacheisenabdeckleiste und Schrauben, RAL-Farben auf Anfrage

feuerverzinkt, Lieferfrist 1 Woche

Artikelnr.	Masse	Zaunhöhe	Preis/Stk.
4013514965563	6,0/4,0/0,2 x L130 cm	83 cm	50.80
4013514965624	6,0/4,0/0,2 x L160 cm	103 cm	58.35
4013514965686	6,0/4,0/0,2 x L180 cm	123 cm	65.95
4013514965747	6,0/4,0/0,2 x L200 cm	143 cm	73.50
4013514965808	6,0/4,0/0,2 x L220 cm	163 cm	80.00
4013514965860	6,0/4,0/0,2 x L240 cm	183 cm	87.55
4013514965921	6,0/4,0/0,2 x L260 cm	203 cm	94.05

anthrazit beschichtet, Lieferfrist H103/123 cm 1 Woche, restliche 5-6 Wochen

Artikelnr.	Masse	Zaunhöhe	Preis/Stk.
4013514965525	6,0/4,0/0,2 x L130 cm	83 cm	47.55
4013514965587	6,0/4,0/0,2 x L160 cm	103 cm	55.15
4013514965648	6,0/4,0/0,2 x L180 cm	123 cm	60.55
4013514965709	6,0/4,0/0,2 x L200 cm	143 cm	68.10
4013514965761	6,0/4,0/0,2 x L220 cm	163 cm	73.50
4013514965822	6,0/4,0/0,2 x L240 cm	183 cm	80.00
4013514965884	6,0/4,0/0,2 x L260 cm	203 cm	86.50



Steinwand-Grundelement

- robustes Baukastensystem, individuell anpassbar, bestehend aus 2 Doppelstabmatten 6 x 8 mm, feuerverzinkt, 2 Wandsäulen, feuerverzinkt, Universalklemmen und Distanzhalter, rostfrei
- ohne Befüllung, Lieferfrist 1 Woche

Artikelnr.	Masse	Höhe Wandsäule	Preis/Stk.
7611097439845*	H103 x L250,6 cm	160 cm	772.90
7611097439852*	H123 x L250,6 cm	200 cm	922.10
7611097439869*	H143 x L250,6 cm	200 cm	975.05
7611097439883*	H183 x L250,6 cm	240 cm	1'145.85
7611097439890*	H203 x L250,6 cm	260 cm	1'299.35



Doppelstabmatten/Steinwand

Steinwand-Erweiterungselement

- robustes Baukastensystem, individuell anpassbar, bestehend aus 2 Doppelstabmatten 6 x 8 mm, feuerverzinkt, 1 Wandsäule, feuerverzinkt, Universalklemmen und Distanzhalter, rostfrei
- ohne Befüllung; **Lieferfrist 1 Woche**

Artikelnr.	Masse	Höhe Wandsäule	Preis/Stk.
761109743974 ^{6*}	H103 x L250,6 cm	160 cm	541.60
761109743975 ^{3*}	H123 x L250,6 cm	200 cm	637.80
761109743976 ^{0*}	H143 x L250,6 cm	200 cm	689.70
761109743978 ^{4*}	H183 x L250,6 cm	240 cm	817.25
761109743979 ^{1*}	H203 x L250,6 cm	260 cm	922.10



Steinwand-Wandsäule für Erdmontage

- robustes Baukastensystem
- individuell anpassbar
- Querschnitt 22,5 / 7,0 cm
- Wandsäulen, feuerverzinkt
- fettgedruckte Artikel ab Lager, falls nicht Lager, **Lieferfrist ca. 2-3 Wochen**

Artikelnr.	Masse	Wandhöhe	Preis/Stk.
761109743900 ^{5*}	H160 cm	103 cm	215.10
761109743901 ^{2*}	H200 cm	143 cm	238.90
761109743902 ^{9*}	H240 cm	183 cm	280.00
761109743903 ^{6*}	H260 cm	203 cm	350.25



Steinwand-Wandsäule mit Fussplatte

- robustes Baukastensystem
- individuell anpassbar
- Querschnitt 22,5 / 7,0 cm
- feuerverzinkt
- **Lieferfrist ca. 4 Wochen**

Artikelnr.	Masse	Wandhöhe	Preis/Stk.
761109743910 ⁴	H 84 cm	83 cm	290.80
761109743912 ⁸	H104 cm	103 cm	312.40
761109743914 ²	H124 cm	123 cm	355.65



Zubehör Steinwand

- fettgedruckte Artikel ab Lager
- falls nicht Lager **Lieferfrist ca. 2-3 Wochen**

Artikelnr.	Beschreibung	Preis/Stk.
761109743999 ⁹	Universalklemmen rostfrei zu Steinwand, Beutel à 4 Stück	10.80
761109743998 ²	Distanzhalter rostfrei, zu Steinwand	3.25
761109743997 ⁵	Wandanschluss zu Steinwand, feuerverzinkt	85.40



Ranksäule

- Maschenweite 5,0 x 20 cm, Drahtstärke 6 / 8 mm, verschweisst und feuerverzinkt, zum Einbetonieren, **Lieferfrist 1 Woche**

Artikelnr.	Masse	Höhe Wandsäule	Preis/Stk.
401351496434 ^{4*}	27/27 x H180 cm	120 cm	244.30
401351496436 ^{6*}	27/27 x H220 cm	160 cm	297.30
401351496438 ^{2*}	27/27 x H260 cm	200 cm	328.60

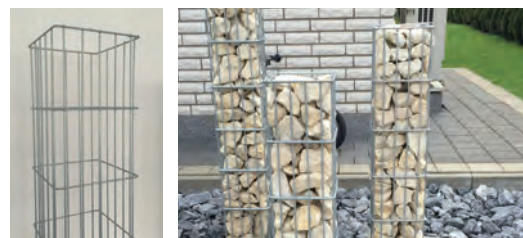

Zäune/Zubehör aus Draht/Metall/Cortenstahl

Diagonaldrahtgeflecht

- Stahldraht verzinkt, grün oder anthrazit ummantelt
- Draht Ø 2,2 mm verzinkt, Ø 2,8 mm grün oder anthrazit ummantelt
- Maschen 5 x 5 cm
- **Lieferfrist 1 Woche**



verzinkt

Artikelnr.	Masse	Preis/Stk.
4013514924041	H 80 x L1000 cm	54.05
4013514924058	H 80 x L2500 cm	128.65
4013514924065	H100 x L1000 cm	67.00
4013514924072	H100 x L2500 cm	161.05
4013514924089	H120 x L1000 cm	78.90
4013514924096	H120 x L2500 cm	192.40
4013514924782	H150 x L1000 cm	100.55
4013514924768	H150 x L2500 cm	241.05

grün ummantelt

Artikelnr.	Masse	Preis/Stk.
4013514924102	H 80 x L1250 cm	54.05
4013514760137	H 80 x L2500 cm	102.70
4013514924119	H100 x L1250 cm	67.00
4013514760144	H100 x L2500 cm	126.50
4013514924126	H120 x L1250 cm	78.90
4013514924133	H120 x L2500 cm	152.40
4013514924799	H150 x L1250 cm	99.45
4013514760168	H150 x L2500 cm	194.60

anthrazit ummantelt

Artikelnr.	Masse	Preis/Stk.
4013514964191	H 80 x L2500 cm	102.70
4013514964450	H100 x L1250 cm	67.00
4013514964108	H100 x L2500 cm	126.50
4013514964429	H120 x L1250 cm	78.90
4013514964115	H120 x L2500 cm	152.40

Gartentor

- Gitter 5,0 x 5,0 cm
- Schloss mit Schlüssel
- zwei Rohrpfosten Ø 6,0 cm
- **Lieferfrist 1 Woche**

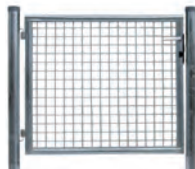

verzinkt

Artikelnr.	Masse	Preis/Stk.
4013514923853	B100 x H 80 cm	225.95
4013514923860	B100 x H100 cm	252.95
4013514924393	B100 x H120 cm	268.10
4013514924447	B100 x H150 cm	303.75

grün beschichtet

Artikelnr.	Masse	Preis/Stk.
4013514917494	B100 x H 80 cm	218.35
4013514916114	B100 x H100 cm	245.40
4013514924270	B100 x H120 cm	258.35
4013514917357	B100 x H150 cm	296.20

anthrazit beschichtet

Artikelnr.	Masse	Preis/Stk.
4013514942359	B100 x H 80 cm	218.35
4013514932404	B100 x H100 cm	245.40
4013514964184	B100 x H120 cm	258.35

Rohrpfosten

- Pfostenkappe und Spanndrahthalter aus Kunststoff
- **Lieferfrist 1 Woche**



verzinkt

Artikelnr.	Masse	Preis/Stk.
4013514926687	Ø4,0 x L120 cm	15.15
4013514926694	Ø4,0 x L150 cm	16.20
4013514926700	Ø4,0 x L170 cm	18.40
4013514924409	Ø4,0 x L200 cm	20.55

grün beschichtet

Artikelnr.	Masse	Preis/Stk.
4013514926717	Ø4,0 x L120 cm	14.05
4013514912802	Ø4,0 x L150 cm	15.15
4013514926731	Ø4,0 x L170 cm	17.30
4013514783969	Ø4,0 x L200 cm	19.45

anthrazit beschichtet

Artikelnr.	Masse	Preis/Stk.
4013514942342	Ø4,0 x L120 cm	14.05
4013514932343	Ø4,0 x L150 cm	15.15
4013514964177	Ø4,0 x L175 cm	17.30

Rohrstreben

- inkl. Strebenkappe und Schelle Ø 4,0 cm
- **Lieferfrist 1 Woche**

verzinkt

Artikelnr.	Masse	Preis/Stk.
4013514926748	Ø3,4 x L120 cm	12.95
4013514926755	Ø3,4 x L150 cm	16.20
4013514926762	Ø3,4 x L175 cm	18.40
4013514924416	Ø3,4 x L200 cm	19.45

grün beschichtet

Artikelnr.	Masse	Preis/Stk.
4013514926779	Ø3,4 x L120 cm	11.90
4013514926786	Ø3,4 x L150 cm	14.05
4013514926793	Ø3,4 x L175 cm	17.30
4013514912512	Ø3,4 x L200 cm	18.40

anthrazit beschichtet

Artikelnr.	Masse	Preis/Stk.
4013514942366	Ø3,4 x L120 cm	11.90
4013514932374	Ø3,4 x L150 cm	14.05
4013514932381	Ø3,4 x L175 cm	17.30



Zäune/Zubehör aus Draht/Metall/Cortenstahl

Drahtspule

- Spule
- Lieferfrist 1 Woche



verzinkt

Artikelnr.	Masse	Preis/Stk.
4013514924287	Ø0,7mm/100m	3.80
4013514924294	Ø1,25mm/25m	3.60

grün

Artikelnr.	Masse	Preis/Stk.
4013514924300	Ø1,25mm/50m	3.40
4013514924317	Ø1,6mm/25m	3.20

Ersatzkappe für Rohrstrebe

- für Rohrstrebe Ø 3,4 cm, 2er Set
- Lieferfrist 1 Woche



grau

Artikelnr.	Masse	Preis/Stk.
4013514926922		1.50

grün

Artikelnr.	Masse	Preis/Stk.
4013514926915		1.50

Ersatzkappe für Rohrfosten

- für Rohrfosten Ø 4,0 und 6,0 cm, 2er Set
- Lieferfrist 1 Woche



grau

Artikelnr.	Masse	Preis/Stk.
4013514926908	Ø4,0	1.50
4013514927806	Ø6,0	2.30

grün

Artikelnr.	Masse	Preis/Stk.
4013514926892	Ø4,0	1.50
4013514931148	Ø6,0	2.30

schwarz

Artikelnr.	Masse	Preis/Stk.
4013514932510	Ø4,0	1.50
4013514932527	Ø6,0	2.30

Ersatzschelle für Rohrstrebe

- für Rohrfosten Ø 4,0 und 6,0 cm, 2er Set
- Lieferfrist 1 Woche



verzinkt

Artikelnr.	Masse	Preis/Stk.
4013514926939	Ø4,0 cm	5.20
4013514927868	Ø6,0 cm	6.50

grün beschichtet

Artikelnr.	Masse	Preis/Stk.
4013514926946	Ø4,0 cm	4.80
4013514931156	Ø6,0 cm	5.70

anthrazit beschichtet

Artikelnr.	Masse	Preis/Stk.
4013514932473	Ø4,0 cm	4.80
4013514932497	Ø6,0 cm	5.70

Geflechtsspannstab

- Lieferfrist 1 Woche

grau

Artikelnr.	Masse	Preis/Stk.
4013514924218	Ø0,8 × L85 cm	3.60
4013514924225	Ø0,8 × L105 cm	4.25
4013514924232	Ø0,8 × L130 cm	5.45

grün

Artikelnr.	Masse	Preis/Stk.
4013514924249	Ø0,8 × L85 cm	3.60
4013514924256	Ø0,8 × L105 cm	4.25
4013514924263	Ø0,8 × L130 cm	5.45

anthrazit

Artikelnr.	Masse	Preis/Stk.
4013514942373	Ø0,8 × L85 cm	3.50
4013514932442	Ø0,8 × L105 cm	4.05
4013514932459	Ø0,8 × L130 cm	5.05



Hakenschelle für Geflechtsspannstab

- 2er Set, Lieferfrist 1 Woche

verzinkt

Artikelnr.	Masse	Preis/Stk.
4013514931087	Ø4,0 cm	5.90
4013514931100	Ø6,0 cm	6.90

grün

Artikelnr.	Masse	Preis/Stk.
4013514931070	Ø4,0 cm	5.90
4013514931094	Ø6,0 cm	6.90

anthrazit

Artikelnr.	Masse	Preis/Stk.
4013514932480	Ø4,0 cm	5.90
4013514932503	Ø6,0 cm	6.90



Stacheldraht

- Stahl Ø 1,6 mm verzinkt, Rolle à 100 m
- Lieferfrist 1 Woche



Artikelnr.	Preis/Stk.
4013514747244	47.75

Agraffen

- Grösse 3,2 cm / 1kg / ca. 320 Stück, Grösse 4,0 cm / 1kg / ca. 150 Stück
- verzinkt, Lieferfrist 1 Woche

Artikelnr.	Masse	Preis/Stk.
7611097460139	Ø0,31 × L3,2 cm	51.35
7611097460146	Ø0,40 × L4,0 cm	49.20



Zäune/Zubehör aus Draht/Metall/Cortenstahl

Allroundpfahl

- Allround-Pfahl mit Spezialkappe
- **Lieferfrist 1 Woche**

grün beschichtet

Artikelnr.	Masse	Preis/Stk.
4013514916206	Ø4,0 × L120 cm	3.90
4013514916145	Ø4,0 × L150 cm	4.60
4013514916152	Ø4,0 × L170 cm	5.55

anthrazit

Artikelnr.	Masse	Preis/Stk.
4013514968199	Ø4,0 × L120 cm	3.90
4013514968205	Ø4,0 × L150 cm	4.60
4013514968212	Ø4,0 × L170 cm	5.55



Montagefüsse

- zum Aufdübeln, feuerverzinkt
- **Lieferfrist 1 Woche**



für Zaunpfähle

für Zaunpfähle Ø 4.0 cm

Artikelnr.	Masse	Preis/Stk.
4013514928216		5.70

für Zaunstreben



für Zaunstreben Ø 3.4 cm

Artikelnr.	Masse	Preis/Stk.
4013514928193		8.30

für Zaunstreben Ø 4.0 cm

Artikelnr.	Masse	Preis/Stk.
4013514964443		8.05

Spanndraht

- Draht verzinkt Ring à ca. 50 m
- Draht kunststoffummantelt Ø 3,1 mm, Ring à ca. 55 m
- **Lieferfrist 1 Woche**



verzinkt

Artikelnr.	Masse	Preis/Stk.
4013514924324	Ø 2,8 mm	12.05

grün ummantelt

Artikelnr.	Masse	Preis/Stk.
4013514743260	Ø 3,1 mm	8.55

anthrazit ummantelt

Artikelnr.	Masse	Preis/Stk.
4013514927233	Ø 2,0 mm	4.85
4013514927257	Ø 3,8 mm	10.65

Spanndrahthalter

- mit Schraube, für Rohrpfosten Ø 4,0 und 6,0 cm, 3er Set
- **Lieferfrist 1 Woche**

grau

Artikelnr.	Preis/Stk.
4013514926878	2.50

grün

Artikelnr.	Preis/Stk.
4013514926885	2.50

schwarz

Artikelnr.	Preis/Stk.
4013514968175	2.50



Bindedraht

- rostfrei (Spule 50m bzw. Schiffli 75m) oder anthrazit (Ring)
- **Lieferfrist 1 Woche**

Artikelnr.	Masse	Preis/Stk.
7611097460306	Ø0,9mm × L50m rostfrei	42.15
7611097460368	Ø1,2mm × L75m rostfrei	58.35



Zaunringklammern

- Blister à 200 Stück
- **Lieferfrist 1 Woche**

verzinkt

Artikelnr.	Preis/Stk.
3221631088015	19.45

grün beschichtet

Artikelnr.	Preis/Stk.
3221631088022	21.10



Drahtspanner

- Grösse 2 (ca. 10 cm lang), 3er Set
- **Lieferfrist 1 Woche**

verzinkt

Artikelnr.	Preis/Stk.
4013514924331	3.05

anthrazit beschichtet

Artikelnr.	Preis/Stk.
4013514968163	3.60

grün beschichtet

Artikelnr.	Preis/Stk.
4013514924348	3.60



Montagezange

Artikelnr.	Preis/Stk.
7313464681009	45.40

Zäune/Zubehör aus Draht/Metall/Cortenstahl

Zierritter

– Stahldraht, grün ummantelt, Maschen 9 x 15 cm, **Lieferfrist 1 Woche**

Artikelnr.	Masse	Preis/Stk.
4013514 76828 7	H40 x L1000 cm	27.90
4013514 76830 0	H65 x L1000 cm	36.50



Gartengitter

– Stahldraht Ø 2,2 mm, grün oder anthrazit ummantelt, Maschen 5 x 10 cm, **Lieferfrist 1 Woche**

grün ummantelt

Artikelnr.	Masse	Preis/Stk.
4013514 92436 2	H 80 x L1000 cm	33.50
4013514 92085 2	H 80 x L2500 cm	80.80
4013514 92435 5	H100 x L1000 cm	38.40
4013514 92086 9	H100 x L2500 cm	91.60
4013514 92445 4	H120 x L1000 cm	42.85
4013514 92087 6	H120 x L2500 cm	101.30

anthrazit ummantelt

Artikelnr.	Masse	Preis/Stk.
4013514 96258 6	H 80 x L1000 cm	33.50
4013514 96257 9	H 80 x L2500 cm	80.80
4013514 96260 9	H100 x L1000 cm	38.40
4013514 96259 3	H100 x L2500 cm	96.10



Sechseckgeflecht

– Stahldraht verzinkt oder grün ummantelt, **Lieferfrist 1 Woche**

verzinkt

Artikelnr.	Masse	Maschen	Preis/Stk.
4013514 76546 0	H 50 x L1000 cm	25 x 0,8mm	15.30
4013514 76548 4	H100 x L1000 cm	25 x 0,8mm	45.90
4013514 97437 4	H 50 x L300 cm	13 x 0,7mm	10.85
4013514 97439 8	H 50 x L500 cm	20 x 0,7mm	12.95
4013514 76539 2	H100 x L2500 cm	20 x 0,7mm	46.95
4013514 97438 1	H150 x L2500 cm	20 x 0,7mm	71.95

grün ummantelt

Artikelnr.	Masse	Maschen	Preis/Stk.
4013514 76689 4	H 50 x L1000 cm	25 x 1mm	13.40
4013514 76691 7	H 100 x L1000 cm	25 x 1mm	22.70
4013514 76684 9	H 50 x L1000 cm	13 x 1,1mm	14.55



Punktgeschweisstes Gitter

– verzinkt oder grün beschichtet, Maschen 1,27 x 1,27 cm, **Lieferfrist 1 Woche**

verzinkt

Artikelnr.	Masse	Maschen	Preis/Stk.
4013514 76745 7	H 50 x L 500 cm	12,7 x 1,05mm	21.80
4013514 76743 3	H100 x L500 cm	12,7 x 1,05mm	35.85
4013514 76746 4	H 50 x L 500 cm	19 x 1,05mm	13.40

grün ummantelt

Artikelnr.	Masse	Maschen	Preis/Stk.
4013514 76877 5	H 50 x L 500 cm	12,7 x 0,9mm	21.25
4013514 76878 2	H100 x L500 cm	12,7 x 0,9mm	34.85
4013514 76879 9	H 50 x L 500 cm	19 x 1,1mm	19.45

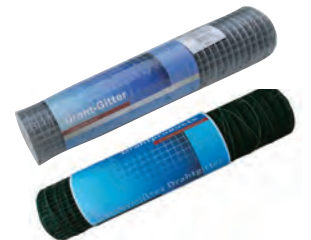

Fliegengitter aus Aluminium

– Maschenweite 1,31 mm, D 0,25 mm, ca. 30,5 Laufmeter
– **Lieferfrist 1 Woche**

Artikelnr.	Masse	Preis/Stk.
7611097 44302 6*	H 1,2m x L 30,5 m	297.30
7611097 44303 3*	H 1,0 m x L 30,5 m	247.55
7611097 44304 0*	H 0,8 m x L 30,5 m	200.00

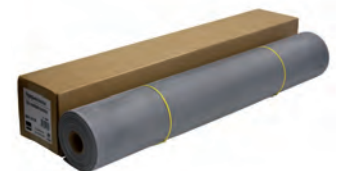
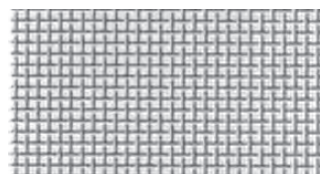

Rasenkante Garten

– Kunststoff, anthrazit
– **Lieferfrist 1 Woche**

Artikelnr.	Masse	Preis/Stk.
4013514 98525 7*	L1200xB10 cm	74.60



Zäune/Zubehör aus Draht/Metall/Cortenstahl

Koppelzaun aus Cortenstahl

- Pfosten aus Cortenstahl für Traversen Ø 75 / 76 mm mit Führungsbohrungen
- Eckpfosten 90 Grad mit Führungsbohrung, gleiche Ausführung
- Anfangspfosten gleiche Ausführung
- Fichte von CH/DE/EE, braun imprägniert im Vakuum-Druck-Verfahren
- Europäische Lärche von CH/DE/AT/CZ, natur
- **Lieferfrist 1 Woche**



Pfosten

Artikelnr.	Masse	Ausführung	Preis/Stk.
761109716200 ² *	Ø11,4 × H115 cm	Zwischenpfosten	204.30
761109716201 ⁹ *	Ø11,4 × H115 cm	Eckpfosten	242.15
761109716202 ⁵ *	Ø11,4 × H115 cm	Anfangspfosten	204.30

Befestigung

Artikelnr.	Ausführung	Preis/Stk.
761109716206 ⁴ *	UNP 500 + Befestigungskit zum Einbetonieren	38.90
761109716207 ⁷ *	Mehrpfeil angeschweisste Fussplatte	90.80

Traversen

Artikelnr.	Masse	Ausführung	Preis/Stk.
761109716203 ³ *	Ø7,6 × L260 cm	Cortenstahl	220.50
761109716204 ⁰ *	Ø7,5 × L250 cm	Fichte braun impräg.	31.90
761109716205 ⁷ *	Ø7,5 × L250 cm	Europ, Lärche natur	81.00

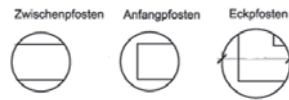

Beispiele für weitere Zaunausführungen aus Cortenstahl (Angebote auf Anfrage):

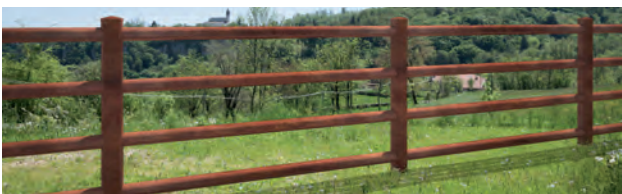

Selbstschutzprozess durch schützende Oxidoberflächenschicht mit starker Haftung:

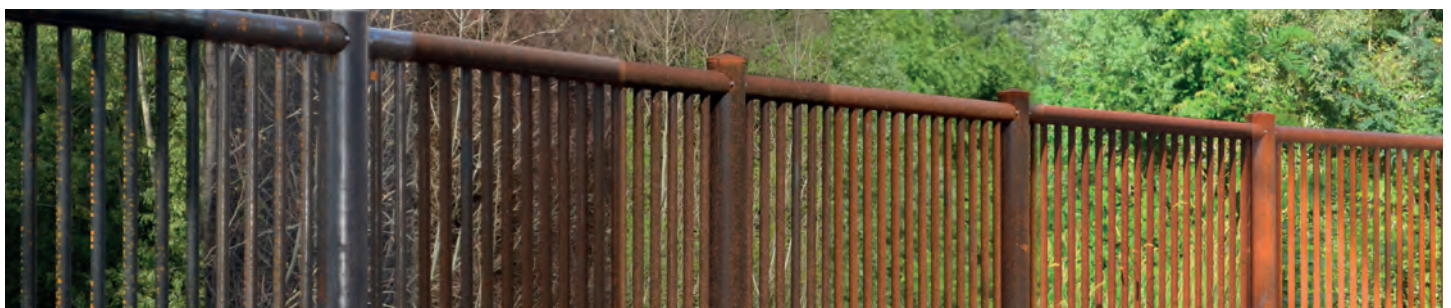

2 Monate

4 Monate

6 Monate

8 Monate

10 Monate

12 Monate

Allgemeine Informationen

Zeichenerklärung



hergestellt in der Schweiz in Eigenproduktion, Spezialanfertigungen möglich



Holz unbehandelt

*

solange Vorrat



Holz gebürstet

0000000000000

fettgedruckte Artikel an Lager

0000000000000

Artikel nicht an Lager

Herkunft Länderbezeichnungen:

CH Schweiz
AT Österreich
BG Bulgarien
DE Deutschland

EE Estland
FR Frankreich
IT Italien
PL Polen

RO Rumänien
RU Russland

LSH – Label Schweizer Holz



Holz, das in der Schweiz gewachsen ist und hier verarbeitet wird, darf das «Label Schweizer Holz» (LSH) tragen. Das rote Label ist quasi der Schweizer Pass für einen der wenigen Rohstoffe, die unser Land hervorbringt.

Alle unsere Produktlinien aus Kantholz Fichte tragen das Label Schweizer Holz (Registrierungsnummer Lignum-30-0179).

PEFC



Das Label PEFC garantiert, dass Holz- und Papierprodukte aus nachhaltig bewirtschafteten Wäldern stammen. Wir sind einer von über 200 PEFC zertifizierten Betrieben in der Schweiz mit Engagement für nachhaltige Waldbewirtschaftung und fairen, transparenten Handel. PEFC steht für Nachhaltigkeit, Glaubwürdigkeit und Versorgungssicherheit. Alle im Katalog mit PEFC bezeichneten Produkte sind zu 100% aus PEFC-Holz gefertigt.

Holz ist ein Naturprodukt

Rissbildung, Harzaustritt, stellenweise raue Struktur, Verwitterung, Schimmelbildung an der Oberfläche und grün-weissliche Verfärbungen (Imprägnierung) können auftreten.



Preise / Technische Änderungen

Preisänderungen, technische Änderungen, Abweichungen möglich (z.B. Sichtschutz Länge / Breite bis 2 cm). Irrtum (auch bei Preisen/Holzart/-herkunft) und Liefermöglichkeiten vorbehalten.

Willkommen in der Welt der Zäune und Tore.



Zäune für Heim und Garten



Zäune für Sicht- und Lärmschutz



Zäune für mehr Sicherheit



Zäune für die Tierhaltung

Wer sich vollumfassend über Zäune informieren will, der findet bei Zaunteam die grösste Auswahl auf dem Markt. Von funktionalen Klassikern über hochwertige Zäune bis zu individuellen Lösungen, die wir nur für Sie anfertigen. Trends und Neuheiten spüren wir durch unsere Zusammenarbeit mit den führenden Herstellern und unserem Netzwerk mit internationalen Zaun-Profis als Erste auf. Vieles gibt es exklusiv bei Zaunteam.

Die Zaunteam Zufriedenheitsgarantie

