



Le bois dans le jardin

Catalogue 2024



Montage professionnel

Swissclôture est l'entreprise leader pour les clôtures, portails et garde-corps en Suisse. Un service professionnel de montage se charge de l'installation de vos clôtures et vous assure un résultat optimal. Les formations et le suivi professionnels des installateurs tout au long de l'année vous garantissent une installation professionnelle de vos clôtures et portails. Grâce également à l'utilisation de machines et outils spéciaux nous vous assurons un montage efficace, rapide et à bon prix.



Une énergie écologique

La clôture solaire fait d'une pierre deux coups - elle est à la fois une protection visuelle et un fournisseur d'énergie durable. L'énergie verte est installée par des monteurs compétents. La clôture solaire n'est qu'un exemple parmi d'autres de la manière dont Swissclôture prend à cœur la durabilité sous ses formes les plus diverses - elle reste ainsi à la pointe du progrès.



Conseil personnalisé

Une clôture de Swissclôture est toujours un travail personnel. Dans tous les cas chaque collaborateur de Swissclôture peut vous conseiller pour la clôture de vos rêves. Afin de planifier votre projet dans les moindres détails, il se déplacera volontiers chez vous pour vérifier sur place les conditions du terrain. N'hésitez pas à lui faire part du moindre de vos désirs. Ensemble vous trouverez assurément la clôture de vos rêves! Ainsi se crée un lien de confiance et de partage. C'est ça Swissclôture!



Jardins modèles / expositions

Laissez-vous inspirer par la diversité des clôtures dans nos jardins modèles! Votre Swissclôture sur place vous présente une grande variété de modèles différents de clôtures aux matériaux, formes, traitements et couleurs divers. Dans le même temps, vous pourrez vous convaincre de leur excellente qualité.

Contenu

Panneaux pare-vue massifs	4
Panneaux pare-vue	9
Parois pare-vue et accessoires Profi	11
Parois antibruit et accessoires	18
Clôtures en bois/accessoires pour clôtures	21
Treillis	22
Clôtures en bois/accessoires pour clôtures	24
Ferrures/poteaux carrés/couleurs	35
Poteaux/montants/bois ronds	41
Bordures	45
Lames de plancher/bois de construction/planches	46
Bac à fleurs/bac potager/pergola/composteur/mobilier de jardin	49
Jeux et accessoires	55
Maisons/pavillon/remis/accessoires	63
Carports	70
Clôtures/pare-vue en PVC/alu/WPC	73
Grillages à double fils/paroi en pierre	79
Clôtures/accessoires en fil/métal/acier corten	82

Panneaux pare-vue massifs

Pare-vue Country

- madriers avec rabane et résidu, écorcé
- épaisseur 18 mm
- montés sur les deux côtés
- face visible avec des vis en acier inoxydables
- mélèze d'Europe de IT/AT, naturel



délaï de livraison 1 semaine

N° d'article	Dimension	Prix/pce.
8005938703926	La179 x H179 cm	249.00
8005938703902	La 89 x H179 cm	146.00

délaï de livraison env. 4-5 semaines

N° d'article	Dimension	Prix/pce.
8005938703919	La119 x H179 cm	179.00
8005938185838	La179 x H 89 cm	159.00

Pare-vue Garbino

- cadre env. 4.5 x 7 cm, planches 2.4 x 11.5 cm
- visées avec vis inoxydables
- mélèze, naturel, brossés, épicéa, lasuré coloré ou pin, imprégné verdâtre
- poteaux voir chapitre ferrures/poteaux carrés/couleurs
- stabilité solide
- délaï de livraison 1 semaine, Sondermass env. 6-7 semaines



mélèze d'Europe de IT/AT, naturel, délaï de livraison 1 semaine

N° d'article	Dimension	Prix/pce.
8005938178861	La179 x H178cm	598.00
8005938178854	La119 x H178cm	469.00
8005938178847	La 89 x H178cm	409.00
8005938178830	La 89 x H90/178cm	435.00
8005938179165	mesure spéciale	389.00/m ²

mélèze d'Europe de IT/AT, gris, délaï de livraison 6-7 semaines

N° d'article	Dimension	Prix/pce.
8005938269279	La179 x H178cm	837.00
8005938269262	La119 x H178cm	659.00
8005938269255	La 89 x H178cm	559.00
8005938269248	La 89 x H90/178cm	577.00
8005938269231	mesure spéciale	348.00/m ²



épicéa commun de IT/AT, huilé en couleur, délaï de livr. 6-7 semaines

N° d'article	Dimension	Prix/pce.
8005938517790	La179 x H178cm	589.00
8005938517677	La119 x H178cm	488.00
8005938517615	La 89 x H178cm	427.00
8005938517851	La 89 x H90/178cm	479.00
8005938517554	mesure spéciale	429.00/m ²



103 gris clair



109 gris brun



112 brun noisette



Panneaux pare-vue massifs

Pare-vue Variant

- lamelles env 2.0 x 5.5 cm
- planches 2.5 x 11.5 cm
- mélèze d'Europe de IT/AT, brossés, naturel ou gris par traitement avec des hydro-huiles
- poteaux voir chapitre ferrures/poteaux carrés/couleurs
- pare-vue massif

naturel, délai de livraison 1 semaine

N° d'article	Dimension	Prix/pce.
8005938186484	La179 x H179cm	514.00
8005938186477	La119 x H179cm	385.00
8005938186453	La 89 x H179cm	292.00

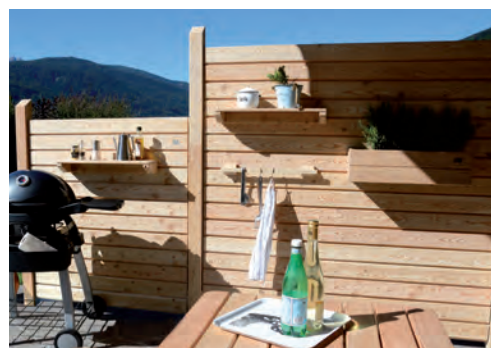

gris, délai de livraison 26980P 1 semaines, autres env. 6-7 semaines

N° d'article	Dimension	Prix/pce.
8005938269804	La179 x H179cm	724.00
8005938269798	La119 x H179cm	542.00
8005938269774	La 89 x H179cm	419.00



Tablette pour pare-vue Variant

- charge max. 5 kg
- mélèze d'Europe de IT/AT
- brossés, naturel ou gris par traitement avec des hydro-huile

naturel, délai de livraison 4-5 semaines

N° d'article	Dimension	Prix/pce.
8005938186514	La18,6 x H9 x Lo66cm	103.00



gris, délai de livraison env. 6-7 semaines

N° d'article	Dimension	Prix/pce.
8005938269842	La18,6 x H9 x Lo66cm	129.00



Jardinière pour pare-vue Variant

- charge max. 18 kg
- mélèze d'Europe de IT/AT, brossés, naturel ou gris par traitement avec des hydro-huile

naturel, délai de livraison 4-5 semaines

N° d'article	Dimension	Prix/pce.
8005938186507	La18,6 x H22 x Lo66cm	254.00



gris, délai de livraison env. 6-7 semaines

N° d'article	Dimension	Prix/pce.
8005938269835	La18,6 x H22 x Lo66cm	319.00



Panneaux pare-vue massifs

Pare-vue Lindos

- lamelles 0.8 x 9.5 cm
- cadre 7.0 x 4.5 cm
- visés avec vis inoxydables
- poteaux voir chapitre ferrures/poteaux carrés/couleurs
- supports voir chapitre ferrures/poteaux carrés/couleurs
- mélèze d'Europe de IT/AT, naturel, brossés ou pin commun de IT/AT/FI/SE, imprégné verdâtre
- **délai de livraison 1 semaine, Sondermass env. 6-7 semaines**



mélèze, naturel, brossés

N° d'article	Dimension	Prix/pce.
8005938178823	La178xH178cm	386.00
8005938178816	La119xH178cm	291.00
8005938178809	La 89xH178cm	245.00
8005938179158	Sondermass	349.00/m ²



pin, imprégné verdâtre

N° d'article	Dimension	Prix/pce.
8005938358799	La178xH178cm	276.00
8005938358782	La119xH178cm	212.00
8005938358775	La 89xH178cm	186.00
8005938358805	Sondermass	269.00/m ²



Pare-vue Scala

- planches 2.0 x 9.3 cm, avec treillis, lamelles de la grille 2.0 x 7.3 cm
- visés avec vis inoxydables
- mélèze d'Europe de IT/AT, brossés, naturel ou gris par traitement avec des hydro-huile
- poteaux voir chapitre ferrures/poteaux carrés/couleurs

naturel, délai de livraison 1 semaine

N° d'article	Dimension	Version	Prix/pce.
8005938703971	La179xH179cm		334.00
8005938703957	La 89xH179cm		238.00
8005938704015	La 89xH89/179cm	gauche	298.00
8005938703995	La 89xH179/89cm	droite	298.00



gris, délai de livraison env. 6-7 semaines

N° d'article	Dimension	Version	Prix/pce.
8005938268869	La179xH179cm		547.00
8005938268852	La 89xH179cm		355.00
8005938268883	La 89xH89/179cm	gauche	407.00
8005938268876	La 89xH179/89cm	droite	407.00



version gauche

version droite

Barre en inox pour la couverture supérieure, délai de livraison 1 semaine

N° d'article	Dimension	Prix/pce.
8005938705692	Lo179cm	49.50
8005938705685	Lo 89cm	25.50



Pare-vue Baltrum

- lamelles 1.8 x 6.8 cm, cadre 2.8 x 6.8 cm, vissé visible de l'avant
- poteaux voir chapitre ferrures/poteaux carrés/couleurs
- mélèze d'Europe de PL, naturel, non traité, **délai de livraison 1 semaine**

N° d'article	Dimension	Prix/pce.
7611097906071	La180xH180cm	219.00
7611097906088	La150xH180cm	215.00





Panneaux pare-vue massifs



Pare-vue Capri

- cadre et montant central env. 4.4 x 8.8 cm, raboté lisse
- cadre reinuré, stabilité solide
- planches 1.8 x 12 cm avec à emboîtement
- raccord d'angle avec assemblage à tenon et mortaise et fixation par vis
- pin commun de PL, imprégné verdâtre
- **délai de livraison 1 semaine**

sans treillis

N° d'article	Dimension		Prix/pce.
7611097905142	La180 x H180cm		198.00
7611097905043	La 90 x H180cm		148.00
7611097904336	La 90 x H180/90cm		148.00

avec treillis

N° d'article	Dimension		Prix/pce.
7611097905166	La180 x H180cm		205.00
7611097905203	La 90 x H180cm		152.00
7611097904350	La 90 x H180/90cm		152.00



Panneau Pare-vue Ibiza

- cadre env. 4.4 x 8.8 cm, raboté lisse, assemblage à tenon et mortaise
- planches env. 1.8 x 12 cm, raboté lisse
- raccord d'angle avec assemblage à tenon et mortaise et fixation par vis
- mélèze d'Europe de PL, naturel, non traité
- stabilité solide, **délai de livraison 1 semaine**



N° d'article	Dimension	Prix/pce.
7611097905159	La180 x H180cm	279.00
7611097905050	La 90 x H180cm	182.00
7611097904343	La 90 x H180/90cm	182.00



Panneau Pare-vue Paros

- cadre environnant, lattes horizontales
- lemelles 8.5x1.2cm, cadre 6.8 x 3.8 cm
- épicea commun de PL, imprégné verdâtre
- **délai de livraison 1 semaine**

N° d'article	Dimension	Prix/pce.
7611097906309	La180 x H180cm	219.00
7611097906316	La 90 x H180cm	149.00

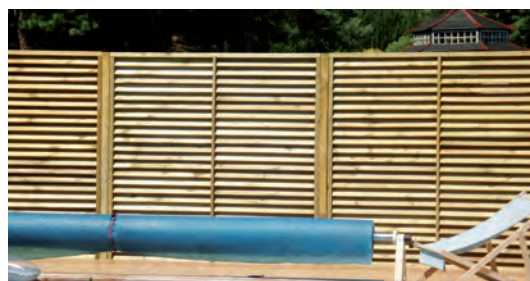

Panneau pare-vue Crète

- lamelles horizontales en losange 1.9 x 6.9 cm
- planches de construction verticales 1.9 x 6.9 cm
- vissage à l'arrière
- mélèze d'Europe de PL, naturel, non traité
- stabilité solide, **délai de livraison 1 semaine**



N° d'article	Dimension	Prix/pce.
7611097906279	La180 x H180cm	289.00
7611097906286	La 90 x H180cm	189.00



Panneaux pare-vue massifs

Pare-vue Amrum

- lattes 3.5 x 5.5 cm biseautées en haut
- traverses 3.5 x 5.5 cm
- vissé par arrière
- poteaux voir chapitre ferrures/poteaux carrés/couleurs
- mélèze d'Europe de PL, naturel, non traité
- **délai de livraison 1 semaine**



N° d'article	Dimension	Prix/pce.
7611097906095	La180 x H180cm	269.00
7611097906293	La 90 x H180cm	169.00
7611097905814	La180 x H 90cm	169.00

porte sans ferrures

N° d'article	Dimension	Prix/pce.
7611097905821	La100 x H180cm	219.00

Clôture en lattes Sonnentau

- traverses 2.0 x 7.0 cm, rabotées, lattes 1.6 x 12 cm, rabotées
- têtes arrondies
- lattes vissées alternativement d'un côté à l'autre
- pin commun de PL, imprégné verdâtre
- **délai de livraison 1 semaine**

N° d'article	Dimension	Prix/pce.
7611097904625	La180 x H180cm	129.00
7611097904725	La 90 x H90/172cm	98.00
7611097904800	La180 x H160/180cm	138.00
7611097904916	La 90 x H72/152cm	91.00



Porte de clôture en lattes Sonnentau

- traverses 2.0 x 7.0 cm, rabotées
- lattes 1.6 x 12 cm, rabotées
- têtes arrondies, lattes vissées alternativement d'un côté à l'autre
- sans ferrures, voir chapitre ferrures/poteaux carrés/couleurs
- pin commun de PL, imprégné verdâtre
- **délai de livraison 1 semaine**

N° d'article	Dimension	Prix/pce.
7611097905035	La100 x H180cm	139.00
7611097904879	La100 x H160/180cm	149.00



Clôture en lattes en mélèze

- traverses 2.0 x 7.0 cm, rabotées
- lattes 1.6 x 12 cm, rabotées
- têtes arrondies, lattes vissées alternativement d'un côté à l'autre
- mélèze d'Europe de PL, natur
- **délai de livraison 1 semaine**









N° d'article	Dimension	Prix/pce.
7611097904633	La180 x H180	225.00
7611097904732	La 90 x H180	139.00



Panneaux pare-vue

Panneaux pare-vue droits Rhodos

- cadre env. 4.4 x 4.4 cm, raboté lisse
- lamelles env. 0.8 x 9.5 cm, rabotées structurées
- lamelles visées avec vis inoxydables
- pin commun de PL, imprégné verdâtre
- **délai de livraison 1 semaine**

N° d'article	Dimension		Prix/pce.
761109790044 ⁴	La180 x H180cm		79.00
761109790045 ¹	La180 x H150cm		76.00
761109790110 ⁵	La180 x H 90cm		59.00
761109790160 ¹	La150 x H180cm		78.00
761109790201 ¹	La100 x H180cm		62.00
761109790210 ³	La 90 x H90/180cm		62.00
761109790151 ⁹	La 60 x H180/210cm		74.00



lamelles vissés

Panneau pare-vue droit KEA gris

- cadre env. 4.4 x 4.4 cm, raboté lisse
- lamelles env. 0.8 x 9.5 cm, rabotées structurées, lamelles visées avec vis inoxydables
- pin commun de PL, imprégné gris, **délai de livraison 1 semaine**

N° d'article	Dimension	Prix/pce.
761109790046 ⁸	La180 x H180cm	129.00
761109790202 ⁸	La 90 x H180cm	109.00
761109790211 ⁰	La 90 x H90/180cm	105.00



Panneaux pare-vue en forme d'arc Korfu

- cadre env. 4.4 x 4.4 cm, raboté lisse
- lamelles env. 0.8 x 9.5 cm, rabotées structurées, lamelles visées avec vis inoxydables
- pin commun de PL, imprégné verdâtre, **délai de livraison 1 semaine**

N° d'article	Dimension	Prix/pce.
761109790123 ⁶	La180 x H160/180cm	93.00
761109790140 ³	La180 x H160/140cm	125.00



Panneaux pare-vue en forme d'arc San Remo

- cadre env. 4.4 x 4.4 cm, raboté lisse
- lamelles env. 0.8 x 9.5 cm, rabotées structurées, lamelles visées avec vis inoxydables
- partie supérieure en bois lamellé-collé
- pin commun de PL, imprégné verdâtre, **délai de livraison 1 semaine**



N° d'article	Dimension	Prix/pce.
761109790231 ⁸	La180 x H160/180cm	115.00
761109790221 ⁹	La180 x H160/140cm	115.00
761109790240 ⁰	La 90 x H140/160cm	82.00
761109790251 ⁶	La 90 x H120/140cm	82.00



Panneaux pare-vue

Panneau pare-vue en diagonale Corse

- cadre env. 4.4 x 4.4 cm, raboté lisse
- lamelles env. 0.8 x 9.5 cm, rabotées structurées, lamelles visées avec vis inoxydables
- pin commun de PL, imprégné verdâtre, **délai de livraison 1 semaine**

N° d'article	Dimension		Prix/pce.
7611097900703	La180 x H180cm		114.00
7611097900581*	La180 x H 90cm		58.00



Porte pare-vue



- cadre env. 4.5 x 7.0 cm, raboté lisse, lamelles env. 0.8 x 9.5 cm, rabotées structurées, lamelles visées avec vis inoxydables
- sans ferrures, voir chapitre ferrures/poteaux carrés/couleurs
- pin commun de PL, imprégné verdâtre, **délai de livraison 1 semaine**

N° d'article	Dimension		Prix/pce.
7611097901168	La100 x H180cm		179.00



Clôture ornementale Tenerife

- cadre env. 4.2 x 6.5 cm, raboté lisse, assemblage à tenon et mortaise
- angles arrondis, lamelles profilées env. 0.8 x 9.5 cm, lamelles fixées par vis en acier inoxydable
- pin commun de PL, imprégné verdâtre, **délai de livraison 1 semaine**

N° d'article	Dimension		Prix/pce.
7611097903315	La180 x H180cm		146.00
7611097903513	La 90 x H90/180cm		128.00
7611097903711	La180 x H160/180cm		183.00



Porte Tenerife

- cadre env. 4.2 x 6.5 cm, raboté lisse, assemblage à tenon et mortaise
- angles arrondis, lamelles profilées env. 0.8 x 9.5 cm, lamelles fixées par vis en acier inoxydable
- sans ferrures, voir chapitre ferrures/poteaux carrés/couleurs
- pin commun de PL, imprégné verdâtre, **délai de livraison 1 semaine**

N° d'article	Dimension		Prix/pce.
7611097903100	La 90 x H180cm		110.00



Panneaux à lamelles Mallorca

- cadre avec assemblage par tenon et mortaise aux angles
- lamelles découpées à env. 0.5 x 6.0 cm, double tressage
- pin commun de PL, imprégné verdâtre, **délai de livraison 1 semaine**

N° d'article	Dimension	Cadre	Prix/pce.
7611097909515	La180 x H180cm	2,1 x 5,4cm	39.00
7611097909638	La180 x H150cm	2,1 x 5,4cm	35.00
7611097909713	La100 x H180cm	2,1 x 5,4cm	29.00
7611097909911	La180 x H180cm	3,4 x 5,4cm	55.00
7611097909829	La100 x H180cm	3,4 x 5,4cm	45.00
7611097909218	La180 x H150cm	3,4 x 5,4cm	53.00
7611097909119	La180 x H120cm	3,4 x 5,4cm	51.00



Panneaux pare-vue et accessoires profi

Panneau pare-vue en madriers

- système simple avec montant en profilé U ou bois
- hauteur de vue madriers 12.5 cm (photo ci-dessus) ou 8.2 cm (photo ci-dessous)
- épicéa commun de CH/DE/IT/AT, imprégné brun sous pression et sous vide, ou mélèze d'Europe de CH/DE/IT/AT, naturel, sans aubier
- toutes les versions jusqu'à éautées à 45°, y compris 2 entretoises en PVC
- possibilité d'avoir d'autres mesures et versions spéciales
- Attention: Le bois va se rétrécir et peut se déformer. Pour minimiser ce problème au moins 3 lames verticales sont installés par élément (ou une latte centrale et fixation dans l'acier en U)
- **délai de livraison 1 semaine**



scié, fermé, imprégné brun

N° d'article	Dimension	Prix/pce.
7611097359402	12,5 x 3 x Lo198cm	20.40

raboté, fermé/avec forme de toiture, mélèze, naturel

N° d'article	Dimension	Prix/pce.
7611097359303	13,5 x 3 x Lo198cm	28.45

raboté, fermé/avec forme de toiture, imprégné brun

N° d'article	Dimension	Prix/pce.
7611097359327	13,5 x 3 x Lo198cm	38.55

raboté, avec espace intermédiaire, 45° biseauté, imprégné brun

N° d'article	Dimension	Prix/pce.
7611097359501	12,5 x 3 x Lo198cm	24.35

raboté, avec espace intermédiaire, 45° biseauté, mélèze, naturel

N° d'article	Dimension	Prix/pce.
7611097359426	12,5 x 3 x Lo198cm	39.50

raboté, avec espace intermédiaire, 45° biseauté, imprégné brun

N° d'article	Dimension	Prix/pce.
7611097359624	8,2 x 3 x Lo198cm	18.50

raboté, avec espace intermédiaire, 45° biseauté, mélèze, naturel

N° d'article	Dimension	Prix/pce.
7611097359631	8,2 x 3 x Lo198cm	28.40



45° abgeschragt/
45° biseauté

45° abgeschragt/
45° biseauté

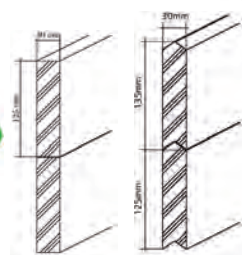

fermé

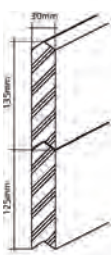

fermé avec forme de toiture

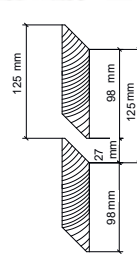

avec espace intermédiaires

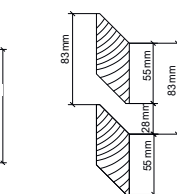

Latte verticale

- pour le vissage des madriers (empêche l'affaissement et le glissement des madriers)
- 2-3 pces. par élément de paroi
- épicéa commun de CH, imprégné brun sous pression et sous vide ou mélèze d'Europe de CH/DE, naturel, sans aubier
- **délai de livraison 1 semaine**



épicéa, imprégné brun

N° d'article	Dimension	Prix/pce.
7611097359518	6,0/2,6 x Lo200cm	16.95



mélèze, naturel, sans aubier

N° d'article	Dimension	Prix/pce.
7611097359228	6,0/2,6 x Lo200cm	23.40



Latte en aluminium

- bandes d'aluminium de 3 mm
- arêtes de coupe brute, non perforé
- incolore anodisé
- **délai de livraison 1 semaine**



N° d'article	Dimension	Prix/pce.
7611097460405	4,0/0,3 x Lo200cm	32.00

Panneaux pare-vue et accessoires profi

Montant en acier U pour pare-vue en madriers

- en acier U enroulé à froid, galvanisé à chaud, avec perçage d'un côté ou sans perçage
- U-barre pour la connexion de deux montants (montants intermédiaires)

montant en acier U, délai de livraison 1 semaine

N° d'article	Dimension	Version	Prix/pce.
7611097170205	4/4/0,4 × Lo200cm		66.00
7611097170007	4/4/0,4 × Lo225cm		75.00
7611097170106	4/4/0,4 × Lo250cm		83.00
7611097170601	4/4/0,4 × Lo200cm	pré-percé 125mm	72.00
7611097170700	4/4/0,4 × Lo225cm	pré-percé 125mm	81.00
7611097170809	4/4/0,4 × Lo250cm	pré-percé 125mm	89.00

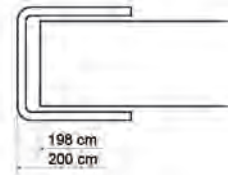

montant début et fin



U-barre, délai de livraison 1 semaine

N° d'article	Prix/pce.
7611097460450	7.00

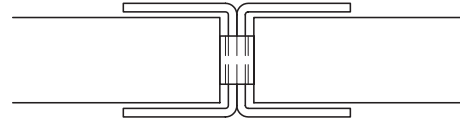

montant intermédiaire, incl. U-barre

plus-value semelle soudée, délai de livraison 2 semaines

N° d'article	Prix/pce.
7611097169971	55.00

Poteaux en bois pour pare-vue en madriers

- rainurés des deux côtés, rabotés
- épicea commun de CH (LSH Lignum-30-0179, imprégné brun sous pression et sous vide)

poteaux en bois, délai de livraison 4 semaines

N° d'article	Dimension	Prix/pce.
7611097209004	12/12 × Lo150cm	127.70
7611097209103	12/12 × Lo175cm	140.60
7611097209202	12/12 × Lo200cm	154.45



ancre à béton H 12/12 cm, galvanisé, délai de livraison 1 semaine

N° d'article	Dimension	Prix/pce.
7611097987902	6 × 0,6 × Lo80cm	44.00

vis pour ancre à béton H, galvanisé, délai de livraison 1 semaine

N° d'article	Dimension	Prix/pce.
7611097987087	M10-150	2.70

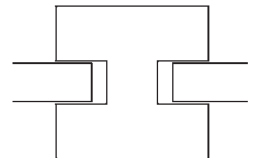

Panneau pare-vue alterné

- Eléments de panneau fini cloués, se composant de: traverses en mélèze d'Europe de CH/DE, carrées, rabotées; planches en épicea commun de CH 15 x 2 cm clouées avec 5 cm d'interstice
- espacement des poteaux env. 200 cm; imprégné brun sous pression et sous vide, verdâtre sur demande
- poteaux voir chapitre ferrures/poteaux carrés/couleurs; construction très solide
- possibilité d'avoir d'autres mesures et versions spéciales; **délai de livraison 4 semaines**

planches sciées

N° d'article	Dimension	Traverses	Prix/ml.
7611097350287	H150cm	10 × 4,5cm	271.00
7611097350300	H160cm	10 × 4,5cm	286.00
7611097350324	H175cm	10 × 4,5cm	296.00
7611097350348	H190cm	12 × 4,5cm	313.00
7611097350362	H200cm	12 × 4,5cm	323.00

planches rabotées

N° d'article	Dimension	Traverses	Prix/ml.
7611097350294	H150cm	10 × 4,5cm	310.00
7611097350317	H160cm	10 × 4,5cm	326.00
7611097350331	H175cm	10 × 4,5cm	340.00
7611097350355	H190cm	12 × 4,5cm	362.00
7611097350379	H200cm	12 × 4,5cm	376.00

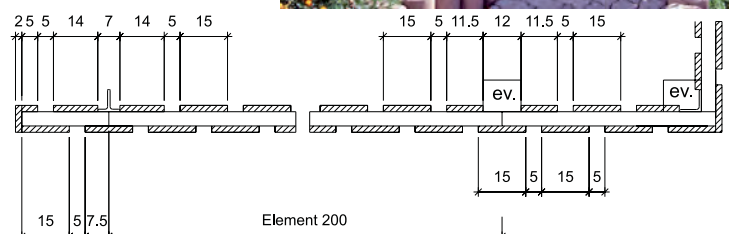

Panneaux pare-vue et accessoires profi

Panneau pare-vue avec recouvrement

- Eléments de panneau fini cloués, se composant de:
 - traverses en mélèze, carrées, rabotées
 - planches en épicéa commun 15x2 cm et 10x2 cm clouées avec env. 2.5 cm de recouvrement
 - espacement des poteaux env. 200 cm
 - épicéa de CH / mélèze d'Europe de CH/DE, imprégné brun sous pression et sous vide, verdâtre sur demande
 - poteaux voir chapitre ferrures/poteaux carrés/couleurs
 - construction très solide
 - possibilité d'avoir d'autres mesures et versions spéciales, p. ex. mélèze naturel
- **délai de livraison 4 semaines**

planches sciées

N° d'article	Dimension	Traverses	Prix/ml.
7611097350102	H150cm	10 × 4,5cm	257.00
7611097350126	H160cm	10 × 4,5cm	271.00
7611097350140	H175cm	10 × 4,5cm	284.00
7611097350164	H190cm	12 × 4,5cm	298.00
7611097350188	H200cm	12 × 4,5cm	308.00

planches rabotées

N° d'article	Dimension	Traverses	Prix/ml.
7611097350119	H150cm	10 × 4,5cm	295.00
7611097350133	H160cm	10 × 4,5cm	310.00
7611097350157	H175cm	10 × 4,5cm	323.00
7611097350171	H190cm	12 × 4,5cm	347.00
7611097350195	H200cm	12 × 4,5cm	357.00

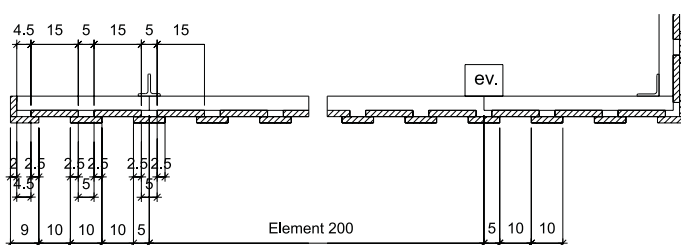

Panneau pare-vue avec planches feuillurées

- Eléments de panneau (sans montage) fini cloués, se composant de:
 - traverses en mélèze d'Europe de CH/DE, carrées, rabotées
 - planches en épicéa commun de CH 15 x 2.4 cm (largeur de visibilité 13.5 cm)
 - espacement des poteaux env. 200 cm
 - imprégné brun sous pression et sous vide, verdâtre sur demande
 - poteaux voir la fin de ce chapitre
 - construction très solide
 - possibilité d'avoir d'autres mesures et versions spéciales, p. ex. mélèze naturel
- **délai de livraison 4 semaines**

planches sciées

N° d'article	Dimension	Traverses	Prix/ml.
7611097350508	H150cm	10 × 4,5cm	274.00
7611097350584	H160cm	10 × 4,5cm	289.00
7611097350515	H175cm	10 × 4,5cm	298.00
7611097350522	H190cm	12 × 4,5cm	319.00
7611097350539	H200cm	12 × 4,5cm	344.00

planches rabotées

N° d'article	Dimension	Traverses	Prix/ml.
7611097350546	H150cm	10 × 4,5cm	312.00
7611097350591	H160cm	10 × 4,5cm	332.00
7611097350553	H175cm	10 × 4,5cm	347.00
7611097350560	H190cm	12 × 4,5cm	392.00
7611097350577	H200cm	12 × 4,5cm	415.00



Vue de l'extérieur

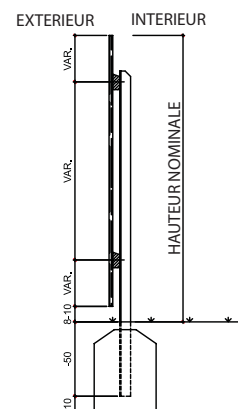
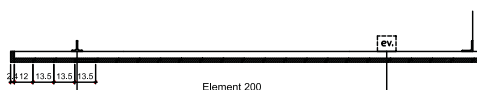

Panneaux pare-vue et accessoires profi

Encadrement de container

- traverses en bois de sapin 100/40 mm, carrées, rabotées, jusqu'à éautées en haut
- planches de sapin sciées, 100/20 mm et 150/20 mm, verticales clouées avec chevauchement sur des traverses
- épicéa commun de CH (LSH Lignum-30-0179), imprégnées sous pression et sous vide, couleur brune, imprégné verdâtre possible
- **délai de livraison env. 4 semaines**



N° d'article	Dimension	Unité	Prix
7611097359006	La104 × H130 cm	pce	253.00
7611097359013	La121 × H130 cm	pce	295.00
7611097359020	La161 × H130 cm	pce	392.00
7611097359037	La165 × H130 cm	pce	392.00
7611097359044	La336 × H130 cm	pce	761.00
7611097359105	H130 cm	ml	263.00

Poteaux pour encadrement de container

- galvanisé à chaud
- **délai de livraison env. 1 semaine**

N° d'article	Dimension	Remarque	Prix/pce.
7611097160015	montant en acier à cornière	5,0/5,0/0,6 × Lo164 cm	85.00
7611097160497	montant en acier T	5,0/5,0/0,6 × Lo164 cm	85.00

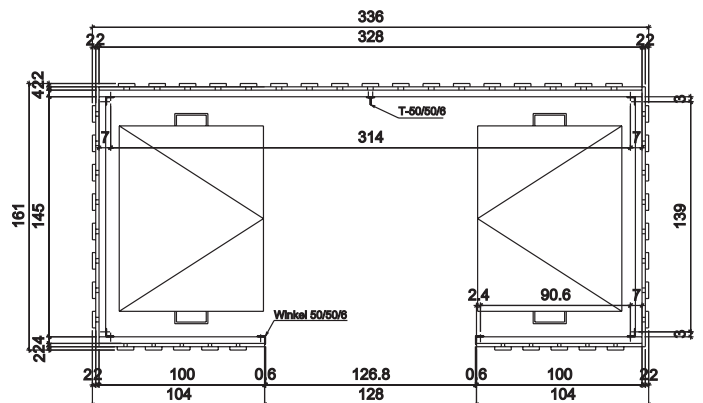
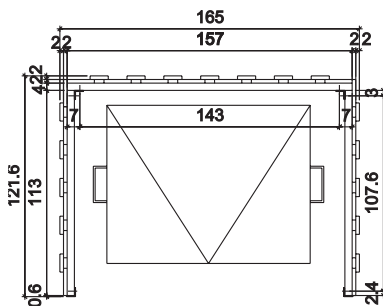
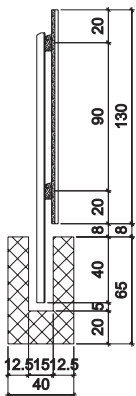

Paroi pare-vue alternée horizontal

- montants tubulaires carrés galvanisés 40/40 mm, pour les coups 40/25 mm, avec planches en sapin 100/20 mm
- utilisable dans les deux sens, horizontales, vissé avec vis autoperçues à tête cylindrique bombée inoxydable sur des montants
- épicéa commun de CH LSH Lignum-30-0179), imprégné sous pression et sous vide, couleur brune
- imprégné verdâtre possible, autre dimension possible, **délai de livraison env. 4 semaines**



grünlich Imprägniert / imprégné verdâtre

N° d'article	Hauteur	PoteauLongueur	Remarque	Prix/pce.
7611097350201	H150 cm	200 cm	sciée	356.00
7611097350218	H150 cm	200 cm	rabotée	387.00
7611097350225	H160 cm	210 cm	sciée	381.00
7611097350232	H160 cm	210 cm	rabotée	411.00
7611097350249	H175 cm	230 cm	sciée	416.00
7611097350256	H175 cm	230 cm	rabotée	457.00
7611097350263	H200 cm	250 cm	sciée	429.00
7611097350270	H200 cm	250 cm	rabotée	473.00

Panneaux pare-vue et accessoires profi

Panneau pare-vue en bois demi-ronds

- Eléments de panneau (sans montage) fini cloués, se composant de:
- traverses en mélèze d'Europe de CH/DE, carrées, rabotées
- palissades en épicéa commun de CH/DE/EE/BY, demi-ronds, fraisées cylindriques, 8.5 cm de large
- espacement des poteaux env. 200 cm
- imprégné brun sous pression et sous vide, verdâtre sur demande
- poteaux voir chapitre ferrures/poteaux carrés/couleurs; construction très solide
- possibilité d'avoir d'autres mesures et versions spéciales
- **délai de livraison 4 semaines**

N° d'article	Dimension	Traverses	Prix/ml.
7611097350003	H150cm	10 x 4,5cm	242.00
7611097350010	H160cm	10 x 4,5cm	260.00
7611097350027	H175cm	10 x 4,5cm	266.00
7611097350034	H190cm	12 x 4,5cm	297.00
7611097350041	H200cm	12 x 4,5cm	309.00

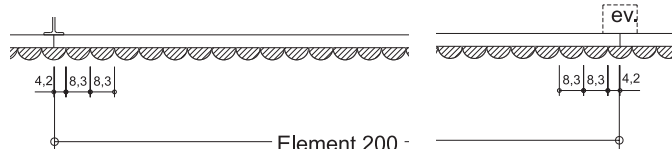

Panneau pare-vue en bois demi-ronds avec denture

- description du matériel voyez ci-dessus, **délai de livraison 4 semaines**

N° d'article	Dimension	Traverses	Prix/ml.
7611097350058	H150cm	10 x 4,5cm	297.00
7611097350065	H160cm	10 x 4,5cm	320.00
7611097350072	H175cm	10 x 4,5cm	336.00
7611097350089	H190cm	12 x 4,5cm	358.00
7611097350096	H200cm	12 x 4,5cm	369.00



Sichtschutzwand Rhombus

- Eléments de panneau fini vissés, se composant de:
- lattes horizontales 9.0 x 2.6 cm rabotées en losange
- 3 baguettes verticales 6.0 x 2.6 cm; visés avec vis inoxydables
- épicéa commun de CH, imprégné brun sous pression et sous vide ou mélèze d'Europe de CH/DE, naturel, sans aubier
- construction très solide
- possibilité d'avoir d'autres mesures et versions spéciales
- **délai de livraison 4 semaines**

épicéa, imprégné brun

N° d'article	Dimension	Unité	Prix.
7611097350621	La198 x H146cm	pce	556.00
7611097350614	La198 x H173cm	pce	626.00
7611097350607	La198 x H200cm	pce	695.00
7611097350683	H146cm	ml	304.00
7611097350676	H173cm	ml	346.00
7611097350669	H200cm	ml	384.00

mélèze, naturel

N° d'article	Dimension	Unité	Prix
7611097350652	La198 x H146cm	pce	709.00
7611097350645	La198 x H173cm	pce	806.00
7611097350638	La198 x H200cm	pce	915.00
7611097350713	H146cm	ml	389.00
7611097350706	H173cm	ml	442.00
7611097350690	H200cm	ml	501.00



EXTERIEUR

INTERIEUR



Panneaux pare-vue et accessoires profi

Panneau pare-vue alterné mélèze naturel

- Éléments de panneau fini cloués, se composant de:
- traverses 10 x 4.5 cm en mélèze carrées, rabotées; planches en mélèze 15 x 2 cm clouées avec 5 cm d'interstice; espacement des poteaux env. 200 cm
- mélèze d'Europe de CH, naturel, sans aubier
- poteaux voir chapitre ferrures/poteaux carrés/couleurs; construction très solide
- possibilité d'avoir d'autres mesures et versions spéciales; **délai de livraison 4 semaines**

planches sciées

N° d'article	Dimension	Prix/ml.
7611097350928	jusqu' à H165cm	357.00
7611097350942	jusqu' à H195cm	396.00

planches rabotées

N° d'article	Dimension	Prix/ml.
7611097350935	jusqu' à H165cm	390.00
7611097350959	jusqu' à H195cm	442.00

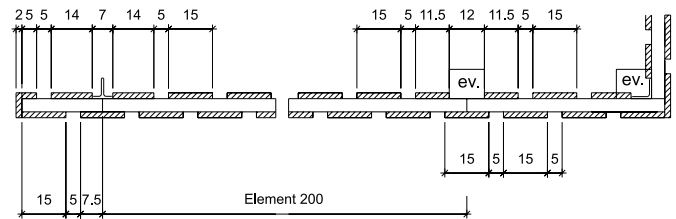

Panneau pare-vue horizontal

- Kit livré démonté, se composant de:
- montants en acier à cornière 5/5/0.5 cm galvanisés à chaud, percés, distance des trous 10 cm
- lattes horizontales en forme de rhombe 20°, rabotées en lattes 7.0/4.5 cm, dimensions finies 7.4 (6.0)/4.0 cm
- lattes percées au bouts, vis incl.; possibilité d'avoir d'autres mesures et versions spéciales
- mélèze d'Europe de CH/DE, naturel, sans aubier
- Attention: lattes peuvent se tortiller; **délai de livraison 4 semaines**

élément de base avec 2 montants en acier à cornière

N° d'article	Dimension	PoteauLongueur	Prix/ml.
7611097350805	La198 x H150cm	200cm	798.00
7611097350812	La198 x H180cm	220cm	963.00
7611097350829	La198 x H200cm	250cm	1'048.00

élargissement avec 2 montants en acier à cornière, percés latéraux

N° d'article	Dimension	PoteauLongueur	Prix/ml.
7611097350874	La198 x H150cm	200cm	798.00
7611097350881	La198 x H180cm	220cm	963.00
7611097350898	La198 x H200cm	250cm	1'048.00



Latte pour panneau pare-vue horizontal

- mélèze d'Europe de CH/DE
- **délai de livraison 3 semaines**

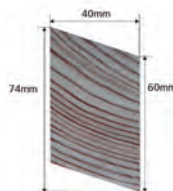

N° d'article	Dimension	Prix/pce.
7611097359525	6/4 x Lo198cm	33.90

Boulon à tête bombée inoxydable

- **délai de livraison 1 semaine**

N° d'article	Dimension	Prix/pce.
7611097600207	M6 x 5,5cm	1.20



Montant de début ou fin

- acier à cornière, percé
- galvanisé à chaud
- **délai de livraison 1 semaine**



N° d'article	Dimension	Prix/pce.
7611097160909	5/5/0,5 x Lo200cm	121.00
7611097160916	5/5/0,5 x Lo220cm	137.00
7611097160923	5/5/0,5 x Lo250cm	153.00

Montant central

- deux montants en acier à cornière, percés, vissés
- galvanisé à chaud
- **délai de livraison 2 semaines**



N° d'article	Dimension	Prix/pce.
7611097160749	10/5/0,5 x Lo200cm	242.00
7611097160756	10/5/0,5 x Lo220cm	274.00
7611097160763	10/5/0,5 x Lo250cm	306.00

Panneaux pare-vue et accessoires profi

Montants pour paroi pare-vue

- montants en acier, galvanisé à chaud
- montants en mélèze d'Europe, imprégné sous pression et sous vide, couleur brune, tête chanfreinée, non pointue
- **délai de livraison en acier 1 semaine / en mélèze 4 semaines**

en acier T

N° d'article	Dimension	Hauteur du mur	Prix/pce.
761109716060 ₂	7/7/0,8 × Lo200cm	140-160cm	157.00
761109716062 ₆	7/7/0,8 × Lo220cm	170-180cm	171.00
761109716064 ₀	7/7/0,8 × Lo240cm	190-200cm	189.00

en acier à cornière

N° d'article	Dimension	Hauteur du mur	Prix/pce.
761109716160 ₉	7/7/0,8 × Lo200cm	140-160cm	157.00
761109716162 ₃	7/7/0,8 × Lo220cm	170-180cm	171.00
761109716164 ₇	7/7/0,8 × Lo240cm	190-200cm	189.00

en mélèze

N° d'article	Dimension	Hauteur du mur	Prix/pce.
761109772300 ₅	10/12 × Lo200cm	150cm	72.10
761109772350 ₀	10/12 × Lo225cm	175cm	75.25
761109772390 ₆	10/12 × Lo240cm	190cm	83.60
761109772400 ₂	10/12 × Lo250cm	200cm	84.65



Porte de panneau pare-vue

- cadre renforcé en bois équarri ou cadre métallique, revêtement avec des planches ou des palissades, avec ferrures galvanisées à chaud, gonds réglables, bandes longitudinales, serrure avec clé ou section de cylindre Kaba / si cadre métallique serrure à mortaiser
- largeur d'ouverture 80-120 cm, indiquer le revêtement, autre dimension possible, imprégné verdâtre possible, construction très solide
- **délai de livraison 4 semaines**



N° d'article	Largeur	Hauteur du mur	Version	Prix/pce.
7611097351000	80-120cm	jusqu'à 150cm	cadre renforcé en bois équarri	972.00
7611097351017	80-120cm	151-175cm	cadre renforcé en bois équarri	1'156.00
7611097351024	80-120cm	176-200cm	cadre renforcé en bois équarri	1'339.00
7611097352007	80-120cm	jusqu'à 150cm	cadre tube d'acier 60/40	1'849.00
7611097352014	80-120cm	151-175cm	cadre tube d'acier 60/40	1'998.00
7611097352021	80-120cm	176-200cm	cadre tube d'acier 60/40	2'146.00
7611097529041	Plus-value pour portes en pente			163.00



Montants en T pour porte pare-vue

- en acier, galvanisé à chaud
- **délai de livraison env. 4 semaines**

N° d'article	Dimension	Hauteur de la porte	Prix/pce.
761109716071 ₈	8,0/8,0/0,9 × Lo200 cm	jusqu'à 150 cm	205.00
761109716072 ₅	8,0/8,0/0,9 × Lo225 cm	jusqu'à 175 cm	226.00
761109716073 ₂	8,0/8,0/0,9 × Lo250 cm	jusqu'à 200 cm	248.00



Montant pour porte pare-vue

- tête chanfreinée, non pointue
- chêne de CH/DE, imprégné sous pression, couleur brune; imprégné verdâtre possible
- **articles gras en stock, si pas en stock, délai de livraison env. 4 semaines**



N° d'article	Dimension	Hauteur de la porte	Prix/pce.
761109776300 ₁	12/12 × Lo200 cm	jusqu'à 150 cm	119.00
761109776350 ₆	12/12 × Lo225 cm	jusqu'à 175 cm	144.00
761109776400 ₈	12/12 × Lo250 cm	jusqu'à 200 cm	158.00



Parois antibruit et accessoires

Paroi antibruit type 28

- Éléments de panneau fini cloués/vissé se composant de:
- bois de construction/traverses en mélèze d'Europe de CH/DE, carrées, rabotées
- filière supérieure en mélèze d'Europe de CH/DE; palissades en épicéa commun de CH/DE/EE/BY, demi-ronds, fraisées cylindriques, 7.0 cm de large;
- planches en épicéa commun de CH 10 x 2 et 15 x 2 cm
- Isolation Isover PBA 40 mm (ou similaire) avec tissu de protection
- poids env. 28 kg/m²; poteaux voir fin de ce chapitre
- imprégné brun sous pression et sous vide, verdâtre sur demande
- testé EMPA (rapport de test no. 415892)
- possibilité d'avoir d'autres mesures et versions spéciales
- **délai de livraison 5 semaines**

N° d'article	Dimension	Remarque	Unité	Prix
7611097370001	La200 x H100 cm	scié	pce	753.00
7611097370018	La200 x H100 cm	raboté	pce	810.00
7611097370032	H100 cm	scié	ml	424.00
7611097370049	H100 cm	raboté	ml	454.00
7611097370056	La200 x H150 cm	scié	pce	890.00
7611097370063	La200 x H150 cm	raboté	pce	977.00
7611097370087	H150 cm	scié	ml	506.00
7611097370094	H150 cm	raboté	ml	547.00
7611097370100	La200 x H175 cm	scié	pce	984.00
7611097370117	La200 x H175 cm	raboté	pce	1'074.00
7611097370131	H175 cm	scié	ml	552.00
7611097370148	H175 cm	raboté	ml	597.00
7611097370155	La200 x H200 cm	scié	pce	1'045.00
7611097370162	La200 x H200 cm	raboté	pce	1'160.00
7611097370186	H200 cm	scié	ml	592.00
7611097370193	H200 cm	raboté	ml	649.00

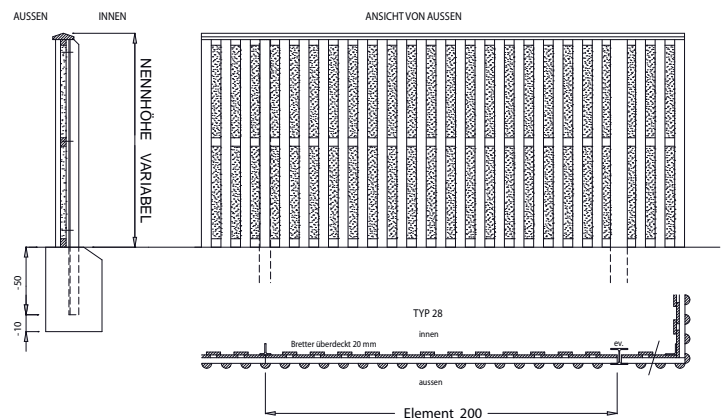
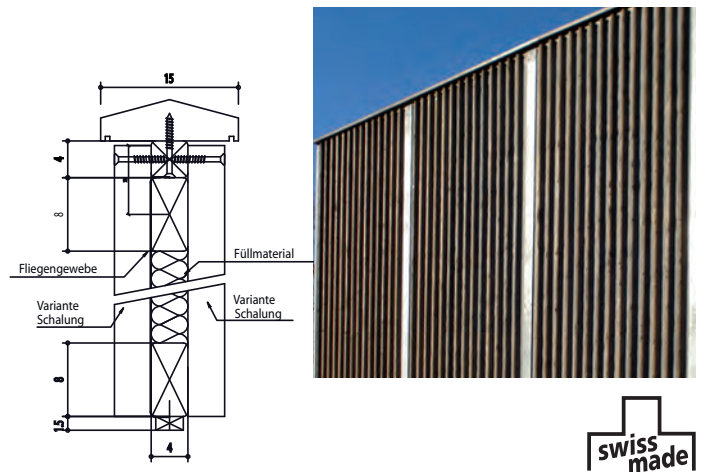

Paroi antibruit type 34

- Éléments de panneau (sans montage) fini cloués/vissés se composant de:
- bois de construction/traverses en mélèze d'Europe de CH/DE, carrées, rabotées
- filière supérieure en mélèze d'Europe de CH/DE
- palissades en épicéa commun de CH/DE/EE/BY, demi-ronds, fraisées cylindriques, 7.0 cm de large
- planches en épicéa commun de CH 15 x 2.4 cm
- Isolation Isover PBA 40 mm (ou similaire) avec tissu de protection
- poids env. 30 kg/m²
- poteaux voir la fin de ce chapitre
- imprégné brun sous pression et sous vide, verdâtre sur demande
- testé EMPA (rapport de test no. 452132)
- possibilité d'avoir d'autres mesures et versions spéciales
- **délai de livraison 5 semaine**

N° d'article	Dimension	Remarque	Unité	Prix
7611097370360	La200 x H150 cm	scié	pce	914.00
7611097370391	La200 x H150 cm	raboté	pce	984.00
7611097370308	H150 cm	scié	ml	523.00
7611097370339	H150 cm	raboté	ml	559.00
7611097370377	La200 x H175 cm	scié	pce	1'018.00
7611097370407	La200 x H175 cm	raboté	pce	1'099.00
7611097370315	H175 cm	scié	ml	569.00
7611097370346	H175 cm	raboté	ml	608.00
7611097370384	La200 x H200 cm	scié	pce	1'075.00
7611097370414	La200 x H200 cm	raboté	pce	1'167.00
7611097370322	H200 cm	scié	ml	603.00
7611097370353	H200 cm	raboté	ml	649.00

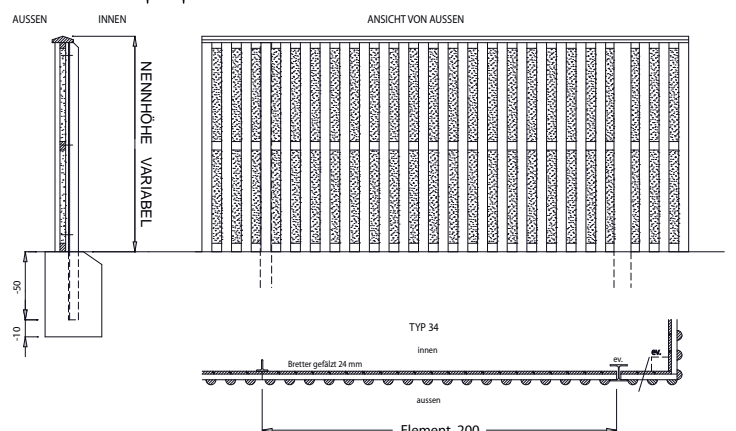
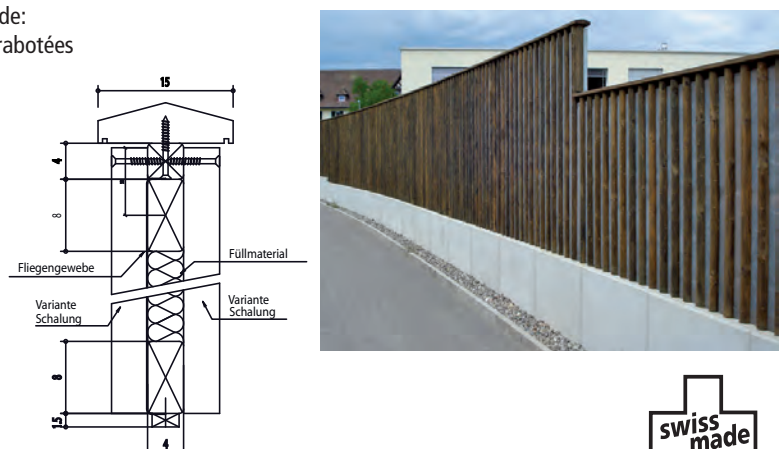

Parois antibruit et accessoires

	Norm Bewertung	Typ 34	Norm Bewertung	Typ28
Schallabsorption				
Empa-Prüfbericht		Nr. 452132.8		Nr. 415892.2
Schallabsorptionsgrad α_w	EN ISO 11654:1997	0.80	EN ISO 11654:1994	0.75
Schallabsorptionsklasse	EN ISO 11654:1997	B		
Einzahl-Angabe der Schallabsorption DL_{α}	EN 1793-1-2012	8.3	RLS 90 /ZTV-Lsw88	8.0
Kategorie der Schallabsorptionseigenschaften	EN 1793-1-2012	A3		
Bewertung	VDI 3755:2015-01	Höchst absorbierend	RLS 90 /ZTV-Lsw88	Hoch absorbierend
Luftschalldämmung				
Empa-Prüfbericht		Nr. 452132.9		Nr. 415892.1
Rw (C; Ctr)	EN ISO 717-1	34 (-1; -4) dB	EN ISO 717-1	28 (-2; -5) dB
Einzahl-Angabe der Luftschalldämmung DL_R	EN 1793-2 (8/2018)	30 dB		
Gruppe der Luftschalldämmung	EN 1793-1+2	B3		

Variantes de parois antibruits

- prix pour hauteurs spéciales sur demande
- indiquer le sens de développement des revêtements en diagonale et chevron
- **délai de livraison env. 5 semaines**

N° d'article	Description	Remarque	Plus-value/m2
7611097370209	Variantes de parois antibruits, côté extérieur avec des lattes en sapin 60/26 mm, imprégné brun	côté extérieur	22.95
7611097370216	Variantes de parois antibruits, côté extérieur avec des lattes en mélèze d'Europe 60/26 mm, imprégné brun,	côté extérieur	53.10
7611097370223	,Variantes de parois antibruits, côté extéri-eur revêtu en diagonale	côté extérieur	37.70
7611097370230	Variantes de parois antibruits, côté extéri-eur revêtu en chevron	côté extérieur	67.90
7611097370247	Variantes de parois antibruits, imprégné brun, côté intérieur avec cheveu-chement en bois de mélèze d'Europe	côté intérieur Typ 28	27.60
7611097370445	Variante paroi antibruit, imprégné brun, coté intérieur en planches de mélèze d'Europe raboté, feuilluré	côté intérieur Typ 34	27.60
7611097370278	Variantes de parois antibruits, côté intéri-eur revêtu en diagonale	côté intérieur	60.35
7611097370285	Variantes de parois antibruits, côté intéri-eur revêtu en chevron	côté intérieur	82.30
7611097370292	Variantes de parois antibruits, côté intéri-eur et extérieur vissé avec des vis inoxda-bles	côté extérieur/intérieur	67.20

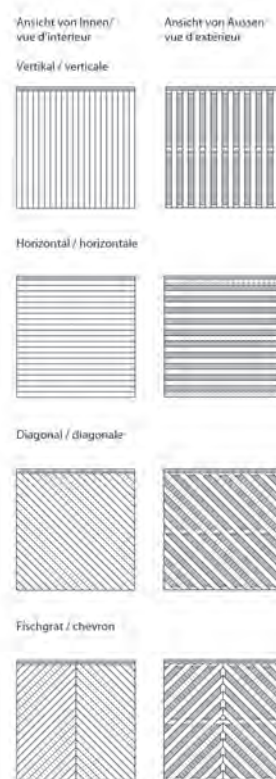

Parois anti-bruits Privato

- Éléments de panneau fini cloués/vissés, se composant de:
- lattes 2.5 x 5.5 cm, bois de cadre 4.5 x 7.0 cm
- treillis polyéthylène noir, remplissage avec laine de roche de 30mm et lattes de bois 2.0 cm
- paroi arrière 2.5 x 14.5 cm
- testé selon EN 1793-2: isolation au bruit aérien DLR = 25 dB (classe B3)
- absorption acoustique A3 (non testé)
- pin commun de IT/AT, imprégné verdâtre
- **délai de livraison env. 5 semaines**

N° d'article	Dimension	Prix/pce.
8005938182813	La200 x H130cm	498.00
8005938182783	La200 x H180cm	846.00



Parois antibruit et accessoires

Filière supérieur en mélèze

- filière supérieur en mélèze d'Europe 150/50 mm pour panneaux pare-vue ou antibruits, incl. latte carrée 40/40 mm pour vissage invisible
- rabotée
- mélèze d'Europe de CH/DE, imprégné sous pression et sous vide, couleur brune
- **délai de livraison 5 semaines**

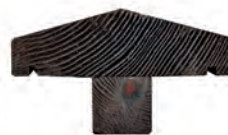

N° d'article	Dimension	Prix/ml.
7611097389003	15/5cm	65.25

Montants pour parois anti-bruits

- montant en chêne équarri, imprégné sous pression et sous vide, couleur brune
- montant métallique galvanisé à chaud
- **articles gras en stock, si pas en stock, délai de livraison env. 5 semaines**



N° d'article	Hauteur de paroi	Version	Longueur de montant	Prix/pce.
7611097160701	100 cm	Montants en acier	8,0/8,0/0,9 × Lo150 cm	161.00
7611097179994	100 cm	Montants en acier cornière	8,0/8,0/0,8 × Lo150 cm	161.00
7611097180013	100 cm	Profilés larges ailes HEA-100	Lo150 cm	215.00
7611097762004	100 cm	Poteaux en chêne brun non pointu	12/12 × Lo150 cm	93.50
7611097160718	150 cm	Montant T en acier	8,0/8,0/0,9 × Lo200 cm	205.00
7611097179987	150 cm	Montants en acier cornière	8,0/8,0/0,8 × Lo200 cm	205.00
7611097180020	150 cm	Profilés larges ailes HEA-100	Lo200 cm	276.00
7611097763001	150 cm	Poteaux en chêne brun non pointu	12/12 × Lo200 cm	119.00
7611097160725	175 cm	Montant T en acier	8,0/8,0/0,9 × Lo225 cm	226.00
7611097179970	175 cm	Montants en acier cornière	8,0/8,0/0,8 × Lo225 cm	226.00
7611097180037	175 cm	Profilés larges ailes HEA-100	Lo225 cm	307.00
7611097763505	175 cm	Poteaux en chêne brun non pointu	12/12 × Lo225 cm	144.00
7611097160732	200 cm	Montants en acier	8,0/8,0/0,9 × Lo250 cm	248.00
7611097179963	200 cm	Montants en acier cornière	8,0/8,0/0,8 × Lo250 cm	248.00
7611097180044	200 cm	Profilés larges ailes HEA-100	Lo250 cm	337.00
7611097764008	200 cm	Poteux en chêne brun non pointu	12/12 × Lo250 cm	158.00



Porte de parois anti-bruits

- cadre renforcé en bois équarri
- revêtement de choix 28/34
- ferrures, bandes longitudinales galvanisés à chaud
- serrure avec clé numérique ou section de cylindre
- gonds réglables,
- CH/DE
- **délai de livraison env. 5 semaines**



Vue de l'intérieur

N° d'article	Type	Largeur	Hauteur	Prix/pce
7611097361009	28 / 34	80-120 cm	150 cm	3'130.00
7611097361016	28 / 34	80-120 cm	175 cm	3'320.00
7611097361023	28 / 34	80-120 cm	200 cm	3'510.00

Poteaux pour porte de parois antibruits

- montant métallique galvanisé à chaud
- **délai de livraison env. 1 semaine**

N° d'article	Dimension	Hauteur du paroi	Prix/pce.
7611097161715	9,0/9,0/1,0/200cm	150 cm	245.00
7611097161722	9,0/9,0/1,0/225cm	175 cm	269.00
7611097161739	9,0/9,0/1,0/250cm	200 cm	294.00



Clôtures en osier/bambou/noisette

Clôture en osier Sylt

- cadre latéral env. 3.0 x 4.8 cm
- tressé
- cuit
- osier de PL, naturel, brun
- **délai de livraison 1 semaine**

N° d'article	Dimension	Prix/pce.
7611097906995	La180 x H180 cm	117.00
7611097906989	La 90 x H180 cm	73.00



Clôture en osier Usedom

- cadre tournant env. 3.5 x 4.8 cm
- tressé
- cuit
- osier de PL, naturel, brun
- **délai de livraison 1 semaine**

N° d'article	Dimension	Prix/pce.
7611097906972	La180 x H180 cm	161.00
7611097906965	La 90 x H180 cm	96.00



Paravent

- cadre tournant env. 3.0 x 4.8 cm
- 4 panneaux de clôture reliés par charnière
- tressé
- cuit
- osier de PL, naturel, brun
- **délai de livraison 1 semaine**

N° d'article	Dimension	Prix/pce.
7611097906958	La240 x H160 cm	214.00



Bordure de plate-bande en osier

- avec 3 baguettes de sol
- tressé
- cuit
- osier de PL, naturel, brun
- **délai de livraison 1 semaine**

N° d'article	Dimension	Prix/pce.
7611097906941	La100 x H20/40 cm	17.50



Clôture en noisetier Rügen

- tiges de noisetier Ø 1 – 3 cm
- tiges latérales Ø 3 – 4 cm
- tressé
- noisette de PL, naturel, non traité
- **délai de livraison 1 semaine**

N° d'article	Dimension	Prix/pce.
7611097906575	La120 x H120 cm	70.00
7611097906583	La120 x H140 cm	81.00
7611097906590	La120 x H180 cm	95.00



Clôtures en osier/bambou/noisette

Pare-vue bambou

- élément en bambou Ø 5.5-7.0 cm
- poteaux 7.5/7.5xL230 cm, galvanisé
- revêtement des poteaux et barre de recouvrement en acier inoxydable
- bambou de CN, naturel, non traité, **délai de livraison 1 semaine**



N° d'article	Version	Dimension	Prix/pce.
761109790589 ⁰	élément complet	La150 × H180 cm	849.00
761109790593 ⁷	élément complet	La 90 × H180 cm	752.00
761109790590 ⁵	élément début	La150 × H180 cm	849.00
761109790594 ⁴	élément début	La 90 × H180 cm	752.00
761109790591 ³	élément connexion	La150 × H180 cm	658.00
761109790595 ¹	élément connexion	La 90 × H180 cm	561.00
761109790592 ⁰	élément terminaison	La150 × H180 cm	658.00
761109790596 ⁸	élément terminaison	La 90 × H180 cm	561.00



revêtement des poteaux et barre de recouvrement en acier inoxydable

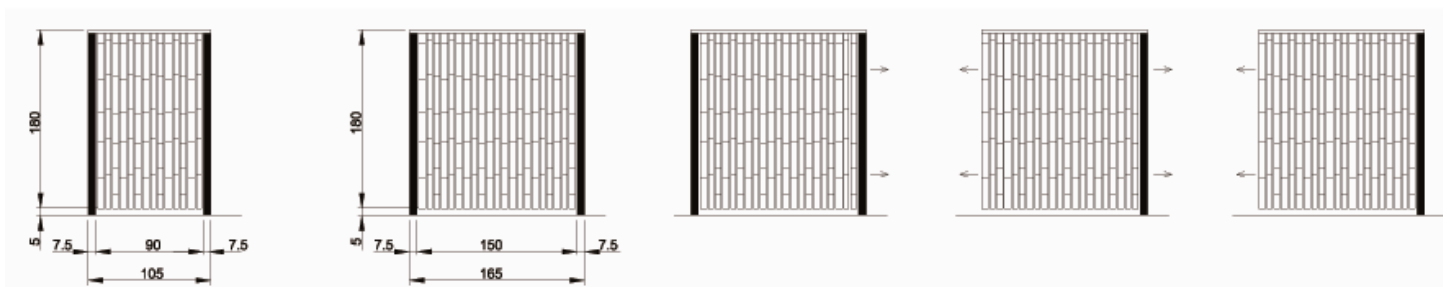

élément complet l. 90 cm

élément complet l. 150 cm

élément début

élément connexion

élément terminaison

Treillis

Treillage extensible

- lamelles 1.0 x 1.7 cm
- réuni aux points de jonction avec des rivets en alu
- épicéa commun de PL, non traité, **délai de livraison 1 semaine**

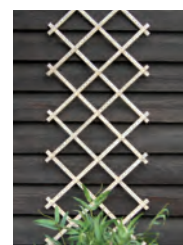

N° d'article	Dimension	Prix/pce.
761109791954 ⁵	La 50 × H180 cm	24.85
761109791964 ⁴	La100 × H200 cm	37.80

Treillage en plastique extensible

- surface lisse, résistant aux intempéries, ne se décolore pas
- **délai de livraison 1 semaine**

blanc

N° d'article	Dimension	Prix/pce.
761109781601 ¹	La30 × H180 cm	12.75

vert

N° d'article	Dimension	Prix/pce.
761109781602 ⁸	La30 × H180 cm	12.75
761109781612 ⁷	La60 × H180 cm	21.40
761109781622 ⁶	La90 × H180 cm	30.80



Treillis

- cadre env. 4.5 x 4.5 cm, assemblage à tenon et mortaise et rabotées
- lattes env. 0.8 x 3.0 cm, rabotées
- dimensions des éléments croisés env. 12 x 12 cm
- avec assemblé avec des agrafes galvanisés
- pin commun de PL, imprégné verdâtre
- **délai de livraison 1 semaine**



N° d'article	Dimension		Prix/pce.
7611097911105	La180 x H160/180cm		89.00
7611097910702	La 90 x H157/180cm		68.00
7611097910412	La180 x H180cm		79.00
7611097910818	La100 x H180cm		59.00
7611097910306	La 60 x H180cm		46.00
7611097911005	La 60 x H180/210cm		52.00

Treillis Quadro

- lamelles env. 1.2 x 2.8 cm, rabotées, chanfreinées
- pin commun de PL, imprégné verdâtre
- **délai de livraison 1 semaine**



N° d'article	Dimension	Prix/pce.
7611097910542	La 55 x H180cm	56.00

Treillis sans cadre

- lattes env. 1.5 x 3.0 cm, rabotées
- assemblé avec des agrafes galvanisées
- pin commun de PL, imprégné verdâtre
- **délai de livraison 1 semaine**



N° d'article	Dimension	Prix/pce.
7611097910559	La 60 x H180cm	19.00

Treillis en mélèze

- lattes env. 1.5 x 3.0 cm, rabotées
- mélèze d'Europe de PL, naturel, non traitée
- **délai de livraison 1 semaine**



forme linéaire, écartement des lattes 5cm

N° d'article	Dimension	Prix/pce.
7611097910344	La67 x H180cm	44.00

forme trapèze, écartement des lattes 5-20cm

N° d'article	Dimension	Prix/pce.
7611097910450	La60 x H150cm	19.50

forme rectangulaire, écartement des lattes 13cm

N° d'article	Dimension	Prix/pce.
7611097910245	La99 x H180cm	49.00
7611097910153	La67 x H180cm	36.00
7611097910047	La35 x H180cm	22.00



forme linéaire



forme trapèze



forme rectangulaire

Clôtures en bois/accessoires

Clôture à lattes Chur mélèze naturel

- lattes 60 x 26 mm, tête arrondie, carré, vis inoxydables, rabotée, chanfreinée
- haute qualité, construction très solide, seulement tête n° 3 disponible
- mélèze d'Europe naturel de CH/DE/AT/IT
- délai de livraison env. 1 semaine



sans aubier

N° d'article.	Dimension	Traversenhöhe	Prix/pce.
7611097332078	La250 x H 60cm	6,0/ 4,0cm	250.00
7611097332177	La250 x H 80cm	8,0/ 4,0cm	302.00
7611097332276	La250 x H100cm	8,0/ 4,0cm	346.00
7611097332375	La250 x H120cm	10,0/4,0cm	396.00



avec aubier/branches

N° d'article	Dimension	Traversenhöhe	Prix/pce.
7611097333075	La250 x H 80cm	8,0/ 4,0cm	251.00
7611097333174	La250 x H100cm	8,0/ 4,0cm	293.00
7611097333273	La250 x H120cm	10,0/4,0cm	338.00

Porte normalisée pour clôture Chur

- cadre carré, raboté, lattes 60 x 26 mm
- tête arrondie
- vis inoxydables
- haute qualité, construction très solide
- sans ferrures
- mélèze d'Europe de CH/DE/AT/IT, naturel, sans aubier
- délai de livraison env. 1-2 semaines



N° d'article	Dimension	Prix/pce.
7611097338179	La100 x H 60cm	252.00
7611097338278	La100 x H 80cm	268.00
7611097338377	La100 x H100cm	283.00
7611097338476	La100 x H120cm	299.00

Clôture à lattes Luzern et Zug

- lattes 60 x 26 mm / 60 x 20 mm, tête arrondie et chanfreinée, traverses carrées, rabotées lisse, chanfreinées
- haute qualité, construction massive, autre dimension possible, seulement tête n° 3 disponible
- épicéa commun de CH (LSH Lignum-30-0179), imprégné sous pression et sous vide, couleur brune
- délai de livraison env. 1 semaine



Clôture à lattes Luzern

Clôture à lattes Luzern, lattes 6,0/2,6 cm

N° d'article	Dimension	Traverses	Prix/pce.
7611097332009	La250 x H 60cm	6,0/4,0cm	185.00
7611097332108	La250 x H 80cm	7,0/4,0cm	222.00
7611097332207	La250 x H100cm	8,0/4,0cm	254.00
7611097332603	La250 x H120cm	9,0/4,0cm	289.00

Clôture à lattes Zug, lattes 6,0/2,0 cm

N° d'article	Dimension	Traverses	Prix/pce.
7611097330104	La250 x H 60cm	8,0/2,6cm	170.00
7611097330203	La250 x H 80cm	8,0/2,6cm	200.00
7611097330302	La250 x H100cm	8,0/2,6cm	226.00
7611097330005	La250 x H120cm	8,0/2,6cm	254.00



Clôture à lattes ZUG

Clôtures en bois/accessoires

Porte normalisée pour clôture en lattes Luzern et Zug

- cadre carré, raboté, chanfreiné, tête arrondie
- lattes 60 x 20 mm ou 60 x 26 mm
- sans ferrures (voir chapitre ferrures/poteaux carrés/couleurs)
- haute qualité, construction très solide
- autre dimension possible
- épicea commun de CH (LSH Lignum-30-0179), imprégnée sous pression, couleur brune
- **articles gras en stock**, si pas en stock, délai de livraison env. 1-2 semaines



Porte normalisée pour clôture en lattes Luzern, 6.0/2.6 cm

Artikelnr.	Masse	Preis/Stk.
7611097338148	B100 x H 60cm	208.00
7611097338247	B100 x H 80cm	221.00
7611097338346	B100 x H100cm	233.00
7611097338445	B100 x H120cm	245.00
7611097529980	dimensions spéciales jusqu' à 120x120 cm	308.00

Normtüre zu Staketenzaun Zug, Staketeten 6.0/2.6 cm

Artikelnr.	Masse	Preis/Stk.
7611097338100	B100 x H 60cm	208.00
7611097338209	B100 x H 80cm	221.00
7611097338308	B100 x H100cm	233.00
7611097338407	B100 x H120cm	245.00
7611097529997	dimensions spéciales jusqu' à 120x120 cm	308.00

Porte normalisée avec treillis

- cadre carré 110/26mm, raboté
- revêtement en treillis diagonal Galfan 50/50/2.5mm, revêtement en autre treillis possible
- épicea commun de CH (LSH Lignum-30-0179), imprégné sous pression et sous vide, couleur brune, sans ferrures
- **délai de livraison env. 1-2 semaines**



Artikelnr.	Masse	Preis/Stk.
7611097532003	B100 x H 80cm	203.00
7611097532010	B100 x H100cm	215.00
7611097532027	B100 x H120cm	226.00
7611097532034	Sondermass bis 120 x 120cm	281.00

Clôture à lattes Davos

- traverses et lattes équarries, rabotées de tout côtés, sans aubier, côtés longitudinaux légèrement chanfreinés, tête jusqu' à hauteur 30°, coupé en bas, vissé visible de derrière
- indiquer la pente à partir de 6°, suppléments voir la fin de ce chapitre
- prix mètre linéaire pour longueurs: jusqu' à 500 cm, jusqu' à 600 cm sur demande
- mélèze d'Europe, naturel de CH/DE, **délai de livraison env. 1-2 semaines**



Artikelnr.	Masse	Traversenhöhe	Preis/Stk.
7611097331019	B100 x H 80cm	8,0/4,0 cm	498.00
7611097331118	B100 x H100cm	8,0/4,0 cm	562.00
7611097331217	B100 x H120cm	10,0/4,0 cm	621.00

Porte normalisée pour clôture Davos

- cadre carré, raboté, lattes 60 x 26 mm, tête arrondie, vis inoxydables
- haute qualité, construction très solide
- sans ferrures
- mélèze d'Europe de CH/DE, naturel, sans aubier
- **délai de livraison env. 1-2 semaines**



Artikelnr.	Masse	Preis/Stk.
7611097338018	B100 x H 80cm	333.00
7611097338117	B100 x H100cm	367.00
7611097338216	B100 x H120cm	402.00

Clôtures en bois/accessoires

Clôture en lattes Toblach

- lattes 11.5/2.0 cm, têtes arrondies ou 30° jusqu'à éautées, traverses 7.0/2.6 cm
- visées avec vis inoxydables
- mélèze d'Europe de IT/AT/CH/DE, naturel, non traité, brossé
- **délai de livraison 1 semaine**



tête arrondie

N° d'article	Dimension	Prix/pce.
7611097331071	La200 x H 78cm	238.00
7611097331170	La200 x H 98cm	269.00
7611097331279	La200 x H118cm	299.00

tête 30° jusqu'à éautée

N° d'article	Dimension	Prix/pce.
7611097331378	La200 x H 78cm	238.00
7611097331477	La200 x H 98cm	269.00
7611097331576	La200 x H118cm	299.00



tête arrondie



tête 30° jusqu'à éautée

Clôture en lattes Bristol

- lattes 1.8/8.8 cm, têtes arrondies, rabotées lisses
- montées sur deux traverses 2.8/6.8 cm avec vis en acier inoxydables
- mélèze d'Europe de PL, naturel, non traité
- **délai de livraison 1 semaine**



sans arc

N° d'article	Dimension	Prix/pce.
7611097339473	La180 x H 80cm	143.00
7611097339572	La180 x H100cm	160.00

avec arc

N° d'article	Dimension	Prix/pce.
7611097339275	La180 x H 80/ 70cm	160.00
7611097339374	La180 x H100/ 90cm	172.00
7611097339176	La180 x H 80/ 90cm	160.00
7611097339077	La180 x H100/110cm	172.00



Porte normalisée pour clôture en lattes Bristol

- lattes 1.8/8.8 cm, têtes arrondies
- cadre 2.8/6.8 cm carré, raboté lisse
- sans ferrures (voir chapitre ferrures/poteaux carrés/couleurs)
- mélèze d'Europe de PL, naturel, non traité
- **délai de livraison 2 semaines**

sans arc

N° d'article	Dimension	Prix/pce.
7611097339879	La100 x H 80cm	153.00
7611097339671	La100 x H100cm	162.00

avec arc

N° d'article	Dimension	Prix/pce.
7611097338872	La100 x H 80/ 90cm	165.00
7611097338971	La100 x H100/110cm	173.00



Clôtures en bois/accessoires

Clôture en lattes London

- 14 lattes 2.5/7.5 cm, têtes arrondies, rabotées lisses, montées sur deux traverses 3.0/7.5 cm
- pin commun de PL, imprégné verdâtre
- **délai de livraison 1 semaine**

N° d'article	Dimension	Prix/pce.
7611097331064	La200 x H 80cm	98.00
7611097331163	La200 x H100cm	109.00



Portes pour clôture en lattes London

- lattes 2.5/7.5 cm, têtes arrondies, rabotées lisses
- sans ferrures (voir chapitre ferrures/poteaux carrés/couleurs)
- pin commun de PL, imprégné verdâtre
- **délai de livraison 2-3 semaines**

porte simple

N° d'article	Dimension	Prix/pce.
7611097331767	La100 x H 80cm	140.00
7611097331866	La100 x H100cm	158.00



porte double

N° d'article	Dimension	Prix/pce.
7611097332368	La300 x H 80cm	337.00
7611097332467	La300 x H100cm	381.00

Clôture en lattes Oxford

- 10 lattes 1.8/9.0 cm, têtes arrondies, rabotées lisses
- montées sur deux traverses 1.8/9.0 cm avec clous en acier inoxydable
- pin commun de PL, imprégné verdâtre ou brun
- **délai de livraison 1 semaine**

sans arc

N° d'article	Dimension	Couleur	Prix/pce.
7611097338155	La180 x H 80cm	verdâtre	56.00
7611097338186	La180 x H100cm	verdâtre	73.50
7611097338162	La180 x H 80cm	brun	58.00



avec arc vers le bas, verdâtre

N° d'article	Dimension	Prix/pce.
7611097338285	La180 x H 80/68cm	80.50
7611097338384	La180 x H100/88cm	91.00



vert



brun



Porte normalisée pour clôture en lattes Oxford

- lattes 1.8/9.0 cm, têtes arrondies, rabotées lisses
- sans ferrures (voir chapitre ferrures/poteaux carrés/couleurs)
- pin commun de PL, imprégné verdâtre ou brun
- **délai de livraison 2-3 semaines**

sans arc

N° d'article	Dimension	Couleur	Prix/pce.
7611097509036	La100 x H 80cm	verdâtre	98.00
7611097508794	La100 x H100cm	verdâtre	118.00
7611097338230	La100 x H 80cm	brun	102.00

avec arc vers le haut (vert)

N° d'article	Dimension	Prix/pce.
7611097508893	La100 x H 80/92cm	129.00



Clôtures en bois/accessoires

Clôture de palissade

- traverses et palissades demi-rondes, fraisée cylindrique, clouée avec des chevilles rainurées galvanisées
- seulement disponible en forme de tête n° 1
- épicéa commun de CH/DE/EE, imprégnée sous pression et sous vide, couleur brune
- **délai de livraison 1 semaine**



Artikelnr.	Dimension	lattes transversales	Preis/Stk.
7611097001608	La250 x H 60cm	Ø 7,0cm	113.00
7611097001615	La250 x H 80cm	Ø 8,5cm	114.00
7611097001622	La250 x H100cm	Ø 8,5cm	123.00
7611097001691	La250 x H120cm	Ø10,0cm	147.00

Porte normalisée de palissade

- cadre carré, raboté
- lattes demi-rondes
- épicéa commun de CH/DE/EE, imprégnée sous pression et sous vide, couleur brune
- sans ferrures
- **articles gras en stock, si pas en stock, délai de livraison env. 1-2 semaines**



Artikelnr.	Dimension	Preis/Stk.
7611097001646	La100 x H 60cm	177.00
7611097001677	La100 x H 80cm	189.00
7611097001684	La100 x H100cm	201.00
7611097003817	La100 x H120cm	227.00
7611097509999	dimensions spéciales jusqu' à 120x120cm	277.00

Clôture croisée

- extensible, largeur des palissades 46 mm
- sans traverses
- épicéa commun de CH/DE/EE, imprégné sous pression et sous vide, couleur brune
- palissades 20 cm plus long comme hauteur de clôture respectivement 22 palissades par champ
- **articles gras en stock, si pas en stock, délai de livraison env. 1 semaine**



Artikelnr.	Dimension	Palissades	Preis/Stk.
7611097001363	B250 x H 70cm	Ø4,6 x L 90cm	67.80
7611097001370	B250 x H 80cm	Ø4,6 x L100cm	79.35

Porte normalisée clôture croisée

- pour clôture extensible/treillis, cadre carré, raboté
- lattes demi-rondes
- épicéa commun de CH/DE/EE, imprégnée sous pression et sous vide, couleur brune
- sans ferrures
- **articles gras en stock, si pas en stock, délai de livraison env. 1-2 semaines**



Artikelnr.	Dimension	Preis/Stk.
7611097001929	B100 x H 70cm	191.00
7611097001936	B100 x H 80cm	203.00
7611097519998	dimensions spéciales jusqu' à La120xH80 cm	280.00

Clôtures en bois/accessoires

Clôtures en lattes en châtaignier

- lattes fendues, appointées, distance entre lattes env. 5 cm
- montées sur 3 fils horizontaux
- rouleau 5 m de long
- châtaignier de FR, naturel, non traité
- **délaï de livraison 1 semaine**



N° d'article	Dimension	Prix/pce.
7611097338803	H 80cm	179.00
7611097338810	H100cm	195.00
7611097338827	H120cm	235.00

Porte pour clôture en lattes en châtaignier

- lattes fendues, appointées
- distance entre lattes env. 5 cm
- cadre en bois de châtaignier, incl. ferrures
- châtaignier de FR, naturel, non traité
- **délaï de livraison 1 semaine**



N° d'article	Dimension	Prix/pce.
7611097338858	La100 x H 80cm	379.00
7611097338895	La100 x H100cm	409.00
7611097338902	La100 x H120cm	429.00

Clôtures en lattes

- lattes fendues, appointées
- distance entre lattes env. 5 cm
- montées sur 3 fils horizontaux
- rouleau 5 m de long
- noisette de PL, naturel, non traité
- **délaï de livraison 1 semaine**



N° d'article	Dimension	Prix/pce.
7611097339800	H 80cm	113.00
7611097339817	H100cm	117.00
7611097339824	H120cm	139.00

Porte pour clôture en lattes

- lattes fendues, appointées
- distance entre lattes env. 5 cm
- cadre en bois de noisette, incl. ferrures
- noisette de PL, naturel, non traité
- **délaï de livraison 1 semaine**



N° d'article	Dimension	Prix/pce.
7611097339855	La100 x H 80cm	192.00
7611097339893	La100 x H100cm	214.00
7611097339992	La100 x H120cm	247.00

Pièce de jonction

- pour relier les débuts / fins
- à visser
- **délaï de livraison 1 semaine**

N° d'article	Prix/pce.
7611097339015	7.00



Clôtures en bois/accessoires

Planches pour clôture en enclos en épicéa

- rabotées, côtés longitudinaux chanfreinés
- épicéa commun ou mélèze d'Europe de CH/DE, imprégné brun sous pression et sous vide ou naturel, sans aubier
- possibilité d'avoir d'autres mesures, **délaï de livraison 1 semaine**



épicéa, imprégné brun

N° d'article	Dimension	Prix/pce.
761109738893	12/4 × Lo250cm	67.15
761109738894	12/4 × Lo500cm	33.70

mélèze

N° d'article	Dimension	Version	Prix/pce.
761109738860	12/4 × Lo250cm	imprégné brun	75.20
761109738862	12/4 × Lo250cm	naturel, sans aubier	81.65

Poteaux pour clôture en enclos en épicéa

- fraisés cylindriques, pointus, chanfreinés, pour planches 12/4 cm
- épicéa commun de CH/DE, imprégné brun sous pression et sous vide
- possibilité d'avoir d'autres mesures, **délaï de livraison 1 semaine**



pour 3 planches

N° d'article	Dimension	Version	Prix/pce.
7611097279007	Ø14 × Lo200cm	montant central	72.50
7611097279105	Ø14 × Lo200cm	montant T	79.20
7611097279205	Ø14 × Lo200cm	montant d'angle	79.20
7611097279304	Ø14 × Lo200cm	montant extrémité	70.25
7611097279403	Ø14 × Lo225cm	montant central	78.00
7611097279502	Ø14 × Lo225cm	montant T	84.55
7611097279601	Ø14 × Lo225cm	montant d'angle	84.55
7611097279700	Ø14 × Lo225cm	montant extrémité	75.65

pour 4 planches

N° d'article	Dimension	Version	Prix/pce.
7611097279809	Ø14 × Lo250cm	montant central	92.15
7611097279908	Ø14 × Lo250cm	montant T	100.95
7611097278901	Ø14 × Lo250cm	montant d'angle	100.95
7611097278802	Ø14 × Lo250cm	montant extrémité	89.10

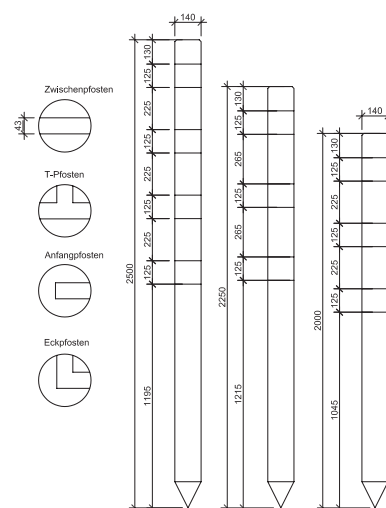

Poteaux pour clôture en enclos en mélèze

- carrés, rabotés lisses, pointus, côtés longitudinaux chanfreinés, pour planches 12/4 cm
- mélèze d'Europe de CH/DE/AT/CZ, imprégné brun sous pression et sous vide
- possibilité d'avoir d'autres mesures, **délaï de livraison 4 semaines**



pour 3 planches

N° d'article	Dimension	Version	Prix/pce.
7611097719008	9,5/9,5xLo200cm	montant central	99.00
7611097719107	9,5/9,5xLo200cm	montant T	106.00
7611097719206	9,5/9,5xLo200cm	montant d'angle	106.00
7611097719305	9,5/9,5xLo200cm	montant extrémité	106.00
7611097719404	4,0/9,5xLo200cm	raccordement mur	60.95
7611097719503	9,5/9,5xLo225cm	montant central	105.00
7611097719602	9,5/9,5xLo225cm	montant T	113.00
7611097719701	9,5/9,5xLo225cm	montant d'angle	113.00
7611097719800	9,5/9,5xLo225cm	montant extrémité	113.00
7611097719909	4,0/9,5xLo225cm	raccordement mur	83.75

pour 4 Planches

N° d'article	Dimension	Version	Prix/pce.
7611097718902	9,5/9,5 × Lo250cm	montant central	121.00
7611097718803	9,5/9,5 × Lo250cm	montant T	131.00
7611097718704	9,5/9,5 × Lo250cm	montant d'angle	131.00
7611097718605	9,5/9,5 × Lo250cm	montant extrémité	131.00
7611097718506	4,0/9,5 × Lo250cm	raccordement mur	94.65

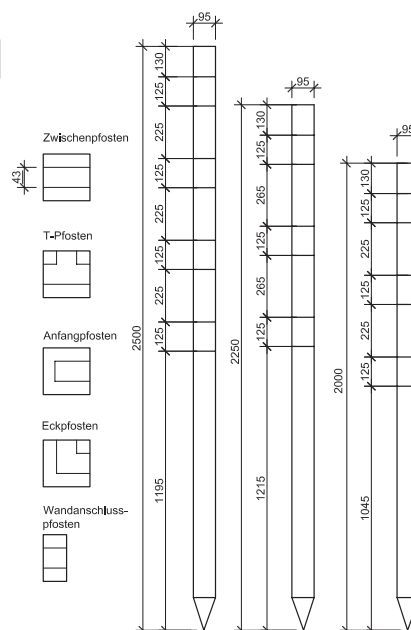

Clôtures en bois/accessoires

Poteaux pour clôture en enclos en chêne

- carrés, rabotés lisses, pointus, côtés longitudinaux chanfreinés, tête en forme pyramide avec rainure circulaire
- pour planches 12/4 cm, chêne de CH/DE, naturel, non traité, possibilité d'avoir d'autres mesures
- **délai de livraison 4 semaines**

pour 3 Planches

N° d'article	Dimension	Version	Prix/pce.
7611097749029	10/10 × Lo200cm	montant central	167.00
7611097749128	10/10 × Lo200cm	montant T	175.00
7611097749227	10/10 × Lo200cm	montant d'angle	175.00
7611097749326	10/10 × Lo200cm	montant extrémité	175.00
7611097749425	5/10 × Lo200cm	raccordement mur	89.50
7611097749524	10/10 × Lo225cm	montant central	186.00
7611097749623	10/10 × Lo225cm	montant T	195.00
7611097749722	10/10 × Lo225cm	montant d'angle	195.00
7611097749821	10/10 × Lo225cm	montant extrémité	195.00
7611097749920	5/10 × Lo225cm	raccordement mur	99.30

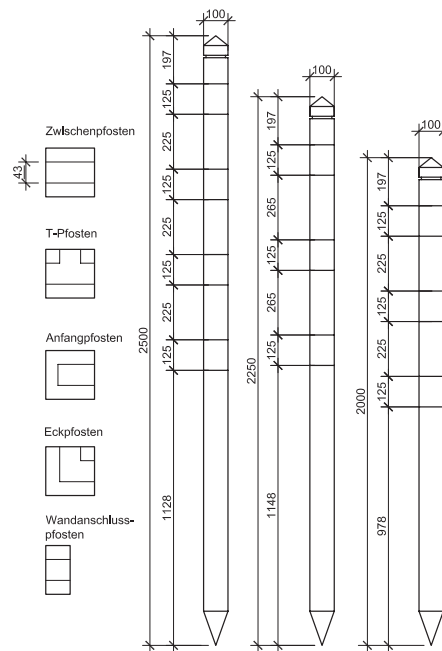

pour 4 Planches

N° d'article	Dimension	Version	Prix/pce.
7611097748022	10/10 × Lo250cm	montant central	211.00
7611097748121	10/10 × Lo250cm	montant T	223.00
7611097748220	10/10 × Lo250cm	montant d'angle	223.00
7611097748329	10/10 × Lo250cm	montant extrémité	223.00
7611097748428	5/10 × Lo250cm	raccordement mur	112.00

Poteaux pour barrière en bois ronds en épicéa

- fraisés cylindriques, pointus, chanfreinés, pour bois ronds Ø 7.0 cm,
- épicéa commun de CH/DE/EE/BY, imprégné brun sous pression et sous vide
- possibilité d'avoir d'autres mesures, **articles gras en stock**, si pas en stock, délai de livraison 4 semaines

pour 2 bois ronds

N° d'article	Dimension	Version	Prix/pce.
7611097269008	10/10 × Lo200cm	montant central	43.75
7611097269107	10/10 × Lo200cm	montant T	61.85
7611097269206	10/10 × Lo200cm	montant d'angle	61.85
7611097269305	10/10 × Lo200cm	montant extrémité	42.20

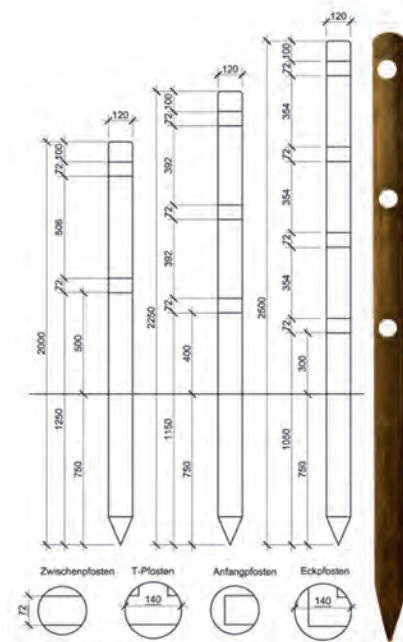

pour 3 bois ronds

N° d'article	Dimension	Version	Prix/pce.
7611097269404	10/10 × Lo250cm	montant central	50.35
7611097269503	10/10 × Lo250cm	montant T	73.45
7611097269602	10/10 × Lo250cm	montant d'angle	73.45
7611097269701	10/10 × Lo250cm	montant extrémité	48.00

pour 4 bois ronds

N° d'article	Dimension	Version	Prix/pce.
7611097269800	10/10 × Lo250cm	montant central	62.50
7611097269909	10/10 × Lo250cm	montant T	86.45
7611097268902	10/10 × Lo250cm	montant d'angle	86.45
7611097268803	10/10 × Lo250cm	montant extrémité	59.00

Bois ronds pour barrière en bois ronds

- fraisés cylindriques, possibilité d'avoir d'autres mesures
- épicéa commun de CH/DE/EE/BY, imprégné brun sous pression et sous vide, **délai de livraison 1 semaine**



N° d'article	Dimension	Prix/pce.
7611097670040	Ø7,0 × Lo250cm	17.00



Suppléments

- autre fraisages sur demande
- **délai de livraison 4 semaines**

N° d'article	Plus-value pour	Prix/pce.
7611097891001	tête pyramide des poteaux mélèze d'Europe de clôture d'enclos	22.05

Clôtures en bois/accessoires

Palissades

- fraisée cylindrique, demi-ronde, pointue en haut; autre dimension possible; réduction si naturel: -5% sur les prix
- épicéa commun de CH/DE/EE, imprégnée sous pression et sous vide, couleur brune
- **articles gras en stock**, si pas en stock, délai de livraison env. 3 semaines



Clôture à treillis

N° d'article.	Dimension	Prix/pce.
7611097340035	Ø4,2 × L 60cm	2.80
7611097340059	Ø4,2 × L 70cm	3.05
7611097340073	Ø4,2 × L 80cm	3.20
7611097001547	Ø4,5 × L 90cm	3.95
7611097001578	Ø4,5 × L100cm	4.15
7611097340134	Ø4,5 × L110cm	4.95
7611097340158	Ø4,5 × L120cm	5.45

Clôture de palissade

N° d'article	Dimension	Prix/pce.
7611097340004	Ø5,0 × L 50cm	2.85
7611097001868	Ø5,0 × L 60cm	3.00
7611097001554	Ø5,5 × L 70cm	3.25
7611097001561	Ø5,5 × L 80cm	3.45
7611097340080	Ø6,0 × L 90cm	4.30
7611097001585	Ø6,0 × L100cm	4.50
7611097340127	Ø6,0 × L110cm	5.20
7611097001592	Ø7,0 × L120cm	6.05
7611097340165	Ø7,0 × L140cm	7.20
7611097340172	Ø8,5 × L150cm	9.85

Lattes pour clôture en latte Luzern et Zug

- carrées, rabotées lisse, arrondie en haut
- autre dimension possible
- épicéa commun de CH (LSH Lignum-30-0179, imprégné sous pression et sous vide, couleur brune)
- **Lieferfrist 1 Woche**



lattes Luzern

N° d'article	Dimension	Prix/pce.
7611097360163	6,0/2,6 × L 50cm	6.10
7611097360170	6,0/2,6 × L 60cm	6.80
7611097360187	6,0/2,6 × L 70cm	7.50
7611097360194	6,0/2,6 × L 80cm	8.30
7611097360200	6,0/2,6 × L 90cm	9.10
7611097360217	6,0/2,6 × L100cm	9.90
7611097360231	6,0/2,6 × L120cm	11.35

lattes Zug

N° d'article	Dimension	Prix/pce.
7611097360101	6,0/2,0 × L 50cm	5.00
7611097360118	6,0/2,0 × L 60cm	5.55
7611097360125	6,0/2,0 × L 70cm	6.10
7611097360132	6,0/2,0 × L 80cm	6.75
7611097360149	6,0/2,0 × L 90cm	7.25
7611097360156	6,0/2,0 × L100cm	7.85
7611097360453	6,0/2,0 × L120cm	9.10

Lattes pour clôture en latte Chur

- carrée, rabotée, côtés longitudinaux et tête légèrement chanfreinés, arrondi en haut
- mélèze d'Europe de CH/DE/AT/IT, naturel
- autre dimension possible
- **articles gras en stock**, si pas en stock, délai de livraison env. 2 semaines



sans aubier / petites branches isolées

N° d'article.	Dimension	Prix/pce.
7611097364017	6,0/2,6 × L 60cm	9.30
7611097364031	6,0/2,6 × L 80cm	11.40
7611097364055	6,0/2,6 × L100cm	13.65
7611097364062	6,0/2,6 × L120cm	15.80

avec aubier / branches

N° d'article	Dimension	Prix/pce.
7611097364130	6,0/2,6 × L 80cm	9.40
7611097364147	6,0/2,6 × L100cm	11.20
7611097364154	6,0/2,6 × L120cm	12.90

Planches de serrure

- carrée, rabotée proprement de tout côté, côtés longitudinaux et tête légèrement chanfreinés
- épicéa commun de CH (LSH Lignum-30-0179), imprégnée sous pression et sous vide, couleur brune
- **Farticles gras en stock**, si pas en stock, délai de livraison env. 3 semaines

N° d'article	Dimension	Prix/pce.
7611097529065	13/2,6 cm	jusqu' à Lo 90 cm 21.30
7611097529058	13/2,6 cm	Lo 90–120 cm 28.15
7611097529072	13/2,6 cm	Lo 121–150 cm 34.60
7611097529164	11/2,6 cm	jusqu' à Lo90 cm 19.45
7611097529157	11/2,6 cm	Lo 90–120 cm 25.60



Clôtures en bois/accessoires

Lattes demi-rondes

- fraisée cylindrique, perforée, côtés longitudinaux chanfreinés
- épicéa commun de CH/DE/EE, imprégnée sous pression et sous vide, couleur brune ou verte
- autre dimension possible
- **articles gras en stock**, si pas en stock, délai de livraison env. 3 semaines

imprégné brun

N° d'article	Dimension	Prix/pce.
7611097610107	Ø 7,0 × L250cm	9.80
7611097610205	Ø 7,0 × L300cm	12.75
7611097610305	Ø 7,0 × L500cm	21.05
7611097003213	Ø 8,5 × L250cm	13.10
7611097610503	Ø 8,5 × L300cm	18.10
7611097610602	Ø 8,5 × L400cm	26.85
7611097003220	Ø 8,5 × L500cm	30.65
7611097001219	Ø10,0 × L250cm	16.65
7611097610800	Ø10,0 × L300cm	22.10
7611097610909	Ø10,0 × L400cm	31.50
7611097003237	Ø10,0 × L500cm	36.40
7611097613009	Ø12,0 × L250cm	21.90
7611097611104	Ø12,0 × L300cm	26.30
7611097611203	Ø12,0 × L400cm	34.90
7611097613504	Ø12,0 × L500cm	43.90



imprégné verdâtre

N° d'article	Dimension	Prix/pce.
7611097611319	Ø 7,0 × L250cm	9.80
7611097610213	Ø 8,5 × L250cm	13.10
7611097610312	Ø 8,5 × L300cm	18.10
7611097610411	Ø 8,5 × L500cm	30.65
7611097610619	Ø10,0 × L250cm	16.65
7611097610510	Ø10,0 × L300cm	22.10
7611097610718	Ø10,0 × L400cm	31.50
7611097612514	Ø10,0 × L500cm	36.40
7611097610817	Ø12,0 × L300cm	26.30
7611097610916	Ø12,0 × L500cm	43.90



naturel

N° d'article	Dimension	Prix/pce.
7611097610824	Ø 7,0 × L250cm	8.85
7611097610923	Ø 7,0 × L500cm	18.95
7611097610527	Ø 8,5 × L250cm	11.75
7611097610022	Ø 8,5 × L500cm	27.55
7611097610626	Ø10,0 × L250cm	15.00
7611097610121	Ø10,0 × L500cm	32.75
7611097610725	Ø12,0 × L250cm	19.75
7611097610220	Ø12,0 × L500cm	39.50



Traverses

- carré, raboté
- épicéa de CH (LSH Lignum-30-0179), imprégnation brune sous pression et sous vide
- **délai de livraison 1 Woche**



N° d'article.	Dimension	Version	Prix/pce.
7611097388211	6,0/4,0 × L250cm	biseauté	23.65
7611097001295	7,0/4,0 × L250cm	biseauté	25.25
7611097388129	8,0/4,0 × L250cm	biseauté	26.55
7611097388310	9,0/4,0 × L250cm	biseauté	30.65
7611097388419	10,0/4,0 × L250cm	biseauté	36.40
7611097388193	8,0/2,6 × L250cm	non biseauté	20.20



biseauté



non biseauté

Clôtures en bois/accessoires

Lattes pour clôture en lattes Bristol

- carrées, rabotées lisse, arrondie en haut
- mélèze d'Europe de PL, naturel, non traité
- délai de livraison 1 semaine



N° d'article	Dimension	Prix/pce.
7611097362975	8,8/1,8 × Lo 60cm	6.90
7611097363072	8,8/1,8 × Lo 80cm	9.30
7611097363171	8,8/1,8 × Lo100cm	10.20

Lattes pour clôture en lattes Toblach

- carrées, arrondies en haut ou 30° jusqu'à éautées
- mélèze d'Europe de CH/DE/IT/AT, naturel, non traité, brossé
- délai de livraison 1 semaine



tête arrondie

N° d'article	Dimension	Prix/pce.
8005938358058	11,5/2,0 × Lo 78cm	9.50
8005938358072	11,5/2,0 × Lo 98cm	11.50
8005938660540	11,5/2,0 × Lo118cm	13.50

tête 30° jusqu'à éautée

N° d'article	Dimension	Prix/pce.
8005938358010	11,5/2,0 × Lo 78cm	9.50
8005938358027	11,5/2,0 × Lo 98cm	11.50
8005938358034	11,5/2,0 × Lo118cm	13.50

Lattes pour clôture en lattes Oxford et London

- carrées, arrondies en haut, rabotées lisses
- pin commun de PL, imprégné verdâtre
- délai de livraison 1 semaine

Lattes Oxford

N° d'article	Dimension	Prix/pce.
7611097370469	9,0/1,8 × Lo 80cm	3.30
7611097369905	9,0/1,8 × Lo100cm	4.20

Lattes London

N° d'article	Dimension	Prix/pce.
7611097362969	7,5/2,5 × Lo 80cm	5.10
7611097363065	7,5/2,5 × Lo100cm	6.80



Oxford

London

Traverses pour clôture en lattes Bristol et Toblach

- carrées, rabotées lisses, mélèze, naturel, non traité
- délai de livraison 1 semaine



traverse Bristol, mélèze d'Europe de PL

N° d'article	Dimension	Prix/pce.
7611097383179	6,8/2,8 × Lo180cm	15.30

traverse Toblach, mélèze d'Europe de CH/DE

N° d'article	Dimension	Prix/pce.
7611097388709	7,0/2,6 × Lo200cm	17.00



Traverses pour clôture en lattes Oxford und London

- carrées, rabotées lisses
- pin commun de PL, imprégné verdâtre
- délai de livraison 1 semaine

Traverses Oxford

N° d'article	Dimension	Prix/pce.
7611097390009	9,0/1,8 × Lo200cm	9.10

Traverses London

N° d'article	Dimension	Prix/pce.
7611097383186	7,5/3,0 × Lo200cm	13.40



Clôture à madrier

- planches en bois massif (planches écorcées)
- non coupé, en pente, épaisseur du bois env. 2.4 cm
- épicéa commun de CH, imprégné brun
- délai de livraison 1 semaine



N° d'article	Dimension	Prix/pce.
7611097933985	La15-20 × Lo250cm	24.50



Ferrures/poteaux carrés/couleurs

Ferrures pour portes simples et doubles

- pour portes des clôtures palissades et croisées, galvanisées
- **délai de livraison 1 semaine**

N° d'article	Application	Prix/pce.
7611097003510	porte simple	59.50
7611097986905	porte double	225.00



pour porte simple

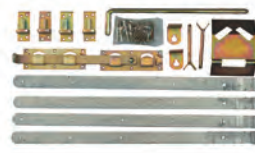

pour porte double

Ferrures pour portes simples pare-vue et clôture ornementale

- pour porte droit, galvanisées jaune bleu
- **délai de livraison 1 semaine**

N° d'article	Prix/pce.
7611097986028	149.00



Loquet de porte de jardin

- en acier inoxydable, incl. vis, utilisable à gauche et à droite
- **délai de livraison 1 semaine**

N° d'article	Dimension	Prix/pce.
7611097407718	La8 x Lo5,5cm	29.00



Loquet de levage

- galvanisé à chaud avec barre de traction inox
- longueur de loquet 23cm, à gauche/à droite
- **articles gras en stock, si pas en stock, délai de livraison env. 4 semaines**

N° d'article	Prix/pce.
7611097580974	94.00



Serrure pour portes en bois

- serrure spéciale à l'emploi extérieur, cage de serrure laiton bleu galvanisé, plaque galvanisé à chaud
- poignée aluminium brut, vis de poignée inoxydable
- gond de fermeture 14 mm, galvanisé à chaud
- utilisable à gauche et à droite
- **délai de livraison 1 semaine**

N° d'article	Dimension	Prix/pce.
7611097600054	avec clé numérique	119.00
7611097600047	avec section Kaba	134.00
7611097600146	poignée un côté plus long pour des portes croisée	145.00
7611097600344	clé numérique	17.00



Verrou profilé

- en acier inoxydable
- brossé mat
- incl. gonds de fermeture
- **délai de livraison 1 semaine**



N° d'article	Épine	Course du verrou	Plaque de base	Prix/pce.
7611097986073	Ø12mm	24mm	La5,5 x Lo 9cm	52.00
7611097986080	Ø16mm	62mm	La6,0 x Lo11cm	87.00

Serrure

- adaptée à la porte pare-vue
- pour un actionnement intérieur et extérieur
- galvanisée jaune
- **délai de livraison 1 semaine**



N° d'article	Prix/pce.
7611097986066	47.00

Ferrures/poteaux carrés/couleur

Poteaux

- rabotés structurés, coupés des deux côtés
- pin commun de PL, imprégné verdâtre
- délai de livraison 1 semaine

N° d'article	Dimension	Prix/pce.
761109792220	7/7 x Lo130cm	10.30
761109792231	7/7 x Lo160cm	11.70
761109792242	7/7 x Lo180cm	12.60
761109792251	7/7 x Lo210cm	13.60
761109792261	7/7 x Lo240cm	15.30
761109792270	7/7 x Lo270cm	18.60

N° d'article	Dimension	Prix/pce.
761109792610	9/9 x Lo 90cm	12.40
761109792620	9/9 x Lo130cm	14.60
761109792630	9/9 x Lo160cm	18.50
761109792640	9/9 x Lo180cm	22.10
761109792650	9/9 x Lo210cm	23.40
761109792660	9/9 x Lo240cm	27.60
761109792680	9/9 x Lo270cm	29.50



7x7 cm



9x9 cm

Poteaux avec tête arrondie

- raboté lisse, tête arrondie
- pin commun de PL/IT/AT, imprégné brun ou verdâtre
- délai de livraison 1 semaine

imprégné verdâtre

N° d'article	Dimension	Version	Prix/pce.
761109792813	9/9 x Lo 90cm		14.40
761109792822	9/9 x Lo110cm		16.20
761109792832	9/9 x Lo190cm		24.40
761109792851	9/9 x Lo210cm		30.20
800593865054	9/9 x Lo300cm	coupés des 2 côtés	57.00

imprégné brun

N° d'article	Dimension	Prix/pce.
761109792802	9/9 x Lo 90cm	18.60
761109792814	9/9 x Lo110cm	20.30
761109792823	9/9 x Lo190cm	29.50
761109792839	9/9 x Lo210cm	32.50



Poteaux pour panneau pare-vue Garbino et Levante

- en bois lamellé-collé, tête arrondie
- épicéa commun de IT/AT, lasure coloré, 3 couleurs au choix
- délai de livraison 6-7 semaines

N° d'article	Dimension	Prix/pce.
800593850373	9/9 x Lo95cm	68.90
800593850387	9/9 x Lo190cm	116.00



103 gris clair



112 brun noisette



109 brun gris



Poteaux pour panneau pare-vue KEA

- raboté lisse, tête arrondie
- pin commun de PL, imprégné gris
- délai de livraison 1 semaine

N° d'article	Dimension	Prix/pce.
761109792815	9/9 x Lo 95cm	26.00
761109792840	9/9 x Lo190cm	37.00



Poteaux en mélèze

- raboté lisse, tête arrondie
- mélèze d'Europe de PL, naturel, non traité
- délai de livraison 1 semaine

N° d'article	Dimension	Prix/pce.
761109792252	9/9 x Lo 90cm	25.50
761109792262	9/9 x Lo110cm	29.50
761109792243	9/9 x Lo190cm	51.00
761109792232	9/9 x Lo210cm	59.50



Ferrures/poteaux carrés/couleurs

Poteaux en mélèze gris

- bois lamellé, tête arrondie
- mélèze d'Europe de IT/AT, brossés, gris par traitement avec des hydro-huiles
- **délai de livraison env. 6-7 semaines**

N° d'article	Dimension	Prix/pce.
8005938242128	9/9 × Lo 89cm	63.00
8005938242159	9/9 × Lo199cm	119.00



Poteaux jusqu'à éautés

- raboté lisse, un côté jusqu'à éauté
- mélèze d'Europe de PL, naturel, non traité
- **délai de livraison 1 semaine**

N° d'article	Dimension	Prix/pce.
7611097923030	9/9 × Lo100cm	27.50
7611097923047	9/9 × Lo190cm	51.00



Poteaux jusqu'à éautés gris

- bois lamellé, un côté jusqu'à éauté
- mélèze d'Europe de IT/AT, brossés, gris par traitement avec des hydro-huiles
- **délai de livraison 26998 1 semaine, 26995 env. 6-7 semaines**

N° d'article	Dimension	Prix/pce.
8005938269958	9/9 × Lo 89cm	63.00
8005938269989	9/9 × Lo199cm	119.00



Protection décoratives

- galvanisé ou acier inoxydable, **délai de livraison 1 semaine**

pour poteau 7x7cm, galvanisé

N° d'article	Dimension	Prix/pce.
4013514072612	La7,1 × Lo7,1cm	3.90
4013514072636	La7,1 × Lo7,1cm boule Ø 6 cm	8.50

pour poteau 9x9cm, galvanisé

N° d'article	Dimension	Prix/pce.
4013514072629	La9,1 × Lo9,1cm	4.80
4013514072643	La9,1 × Lo9,1cm boule Ø 8 cm	10.50

pour poteau 7x7cm, acier inoxydable

N° d'article	Dimension	Prix/pce.
4013514912895	La7,1 × Lo7,1cm	4.90
4013514912918	La7,1 × Lo7,1cm boule Ø 6 cm	11.50

pour poteau 9x9cm, acier inoxydable

N° d'article	Dimension	Prix/pce.
4013514912901	La9,1 × Lo9,1cm	5.70
4013514912925	La9,1 × Lo9,1cm boule Ø 8 cm	13.90
8005938381322	La9,0 × Lo13,0cm jusqu'à éauté 30°	19.00

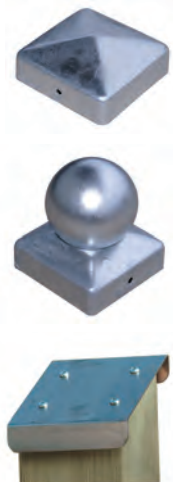

Supports pour clôtures et clôtures treillis

- **délai de livraison 1 semaine**

avec boulon à vis, carton à 4 pce.

N° d'article	Version	Prix/pce.
761109798000x	4 pièces avec clou à visser	5.60
7611097004326	100 pièces sans vis	112.00



avec vis, acier inoxydable, carton à 4 pce.

N° d'article	Prix/pce.
8005938407626	59.00



avec vis, carton à 24 pce.

N° d'article	Prix/pce.
7611097986004	49.50



avec vis, acier inoxydable, carton à 4 pce.

N° d'article	Prix/pce.
4013514962975	12.00



Ferrures/poteaux carrés/couleur

Pied d'ancrage

- galvanisé
- délai de livraison 1 semaine

pour poteau 7x7 cm

N° d'article	Dimension	Prix/pce.
7611097987001	La20 × H20 × P5cm	9.50

pour poteau 9x9 cm

N° d'article	Dimension	Prix/pce.
7611097987100	La20 × H20 × P6cm	10.50



L'ancrage des poteaux devrait être réaliser à l'aide de supports de poteaux mentionnés. Vous obtiendrez clôture et pergola extrêmement stable, pendant plus de dix ans. Il convient de laisser un passage d'air entre les poteaux et le béton. Si le poteau est monté à l'envers, il est possible d'utiliser une coiffe ou sphère.

Ancre é béton forme H

- galvanisé
- délai de livraison 1 semaine

pour poteau 7x7 cm

N° d'article	Dimension	Prix/pce.
7611097987025	La8,5 × H60 × P5cm	19.80

pour poteau 9x9 cm, acier inoxydable

N° d'article	Dimension	Prix/pce.
7611097987162	La9,9 × H60 × P6cm	129.00

pour poteau 12x12 cm

N° d'article	Dimension	Prix/pce.
7611097987902	La14,0 × H80 × P6cm	45.00

pour poteau 9x9 cm

N° d'article	Dimension	Prix/pce.
7611097987124	La10,5 × H60 × P6cm	20.50

pour poteau 9x9 cm, avec trous de vis enfoncé

N° d'article	Dimension	Prix/pce.
7611097987209	La10,5 × H50 × P6cm	54.00



Ancre é béton forme U

- galvanisé
- délai de livraison 1 semaine

pour poteau 7x7 cm, pour hauteur de la clôture jusqu'à 120 cm

N° d'article	Dimension	Prix/pce.
7611097987018	La8,5 × H40 × T6cm	10.50

pour poteau 9x9 cm, pour hauteur de la clôture jusqu'à 120 cm

N° d'article	Dimension	Prix/pce.
7611097987117	La10,5 × H40 × T6cm	11.50



Ancre à enfoncer

- galvanisé
- délai de livraison 1 semaine

pour poteau 7x7 cm, pour hauteur de la clôture jusqu'à 120 cm

N° d'article	Dimension	Prix/pce.
7611097987032	La8,5 × H75 × T8,5cm	13.00

pour poteau 9x9 cm, pour hauteur de la clôture jusqu'à 120 cm

N° d'article	Dimension	Prix/pce.
7611097987131	La10,2 × H90 × T10,2cm	16.00

pour poteau 9x9 cm, réglable, pour hauteur de la clôture jusqu'à 150 cm

N° d'article	Dimension	Prix/pce.
7611097987148	La10,2 × H90 × T10,2cm	72.00



Support de fixation pour demi-lattes

- galvanisé promat, sans vis
- vis Spax, galvanisé bleu, carton à 50 pces.
- délai de livraison 1 semaine

N° d'article	Dimension	Prix/pce.
7611097986509	support de fix. Ø8.5-10cm	3.20
7611097986516	support de fix. Ø12-14cm	4.30
7611097985205	vis 0.8x10.0cm	52.00
7611097985212	vis 0.8x12.0cm	57.00
7611097985229	vis 0.8x14.0cm	59.00



Vis à tête fraisée

- Spax A2
- carton à 100 pces. (art.no. 98505 = 200 pce.)
- délai de livraison 1 semaine

N° d'article	Dimension	Unité	Prix/pce.
7611097985052	0,4 × 4,5cm	200 pce	79.00
7611097985038	0,5 × 6,0cm	100 pce	63.00
7611097985045	0,5 × 7,0cm	100 pce	84.00
7611097985069	0,5 × 8,0cm	100 pce	109.00
7611097985076	0,5 × 9,0cm	100 pce	125.00



Ferrures/poteaux carrés/couleurs

Boulons

- galvanisé, incl. écous
- délai de livraison 1 semaine

pour poteau 7x7 cm, carton à 20 pce

N° d'article	Dimension	Prix/pce.
7611097985007	1 x 9cm	29.00



pour poteau 7x7 cm, 1 pce

N° d'article	Dimension	Prix/pce.
7611097987063	1 x 9cm	2.10

pour poteau 9x9 cm, carton à 20 pce

N° d'article	Dimension	Prix/pce.
7611097985014	1 x 11cm	35.00

pour poteau 9x9 cm, 1 pce

N° d'article	Dimension	Prix/pce.
7611097987070	1 x 11cm	3.00

Outils de frappe

- pour enfoncer des ancres à enfoncer, en PVC
- délai de livr. 1 semaine

pour poteau 7x7 cm

N° d'article	Dimension	Prix/pce.
7611097987094	Lo19,5cm	20.00

pour poteau 9x9 cm

N° d'article	Dimension	Prix/pce.
7611097987193	Lo17cm	25.00



Bande d'angle

- adaptée à la porte pare-vue pour gonds Ø 13 mm, 40/4/25cm
- bande supérieure et inférieure, galvanisées à chaud
- délai de livraison 1 semaine

N° d'article	Prix/pce.
7611097986332	92.00



Gond réglables

- adaptés à la ferrure angulaire, 1 pièce
- Ø 13 mm, galvanisé à chaud
- délai de livraison 1 semaine

N° d'article	Dimension	Prix/pce.
7611097986059	Lo19,5cm	36.00



Montants en acier T

- galvanisé, délai de livraison 1 semaine

sans plaque de base, sans perçage

Artikelnr.	Dimension	Hauteur de la clôture	Preis/Stk.
7611097160114	4,0/4,0/0,5 x Lo120cm	80cm	41.00
7611097160205	4,0/4,0/0,5 x Lo140cm	100cm	45.00
7611097162422	5,0/5,0/0,6 x Lo150cm	120cm	69.00

Montant de porte sans plaque de base, sans perçage

Artikelnr.	Dimension	Türhöhe	Preis/Stk.
7611097162538	6,0/6,0/0,7/Lo150cm	120 cm	97.00

sans plaque de pied, avec 2 trous pour clôtures: Oxford droit, Bristol, Toblach, Chur, Zug, Luzern et palissades

Artikelnr.	Dimension	Hauteur de la clôture	Preis/Stk.
7611097160275	4,0/4,0/0,5 x Lo120cm	80cm	49.00
7611097160350	4,0/4,0/0,5 x Lo140cm	100cm	52.00

avec plaque de base soudée 8/8/0,6 cm, sans perçage

Artikelnr.	Dimension	Hauteur de la clôture	Preis/Stk.
7611097161012	4,0/4,0/0,5 x Lo74cm	80cm	79.50
7611097161029	4,0/4,0/0,5 x Lo92cm	100cm	84.50

Patte pour poteau en acier en T, avec 3 trous

Artikelnr.	Dimension	Version	Preis/Stk.
7611097150023	3,0/0,4 x Lo10,0cm	pour poteaux en acier en T 4,0/4,0/0,5cm	7.00
7611097150030	3,5/0,4 x Lo11,0cm	pour poteaux en T en acier 5,0/5,0/0,6cm	7.60
7611097150016	4,0/0,5 x Lo 8,5cm	soudé	32.00

Patte de fixation pour poteau en acier en T, galvanisé, articles gras en stock, si pas en stock, délai de livraison env. 2-3 semaines

Artikelnr.	Dimension	Preis/Stk.
7611097150009	14,8/4,0cm	5.90



patte



patte de fixation



Ferrures/poteaux carrés/couleur

Impralit Cut-Guard

- lasure de protection pour bois
- pour le traitement de gerçures, d'endroits de coupe de forage
- protection préventive contre les insectes et les atteints de mois
- applicable immédiatement, **délai de livraison 1 semaine**

N° d'article	Contenu	Couleur	Prix/pce.
7611097984062	0,25l	verdâtre	32.00
7611097984079	0,25l	brun	32.00
7611097984222	0,75l	verdâtre	97.00
7611097984239	0,75l	brun	97.00



Profilan Teoma

- huile d'entretien et de rafraîchissement des bois
- hydrofuge et intachable
- applicable immédiatement, séchage rapide
- consommation env. 120 ml/m²
- **délai de livraison 2 semaines**

N° d'article	Contenu	Couleur	Prix/pce.
7611097984109	0,75l	incolore	59.00
7611097984116	2,50l	incolore	144.00
7611097984123	0,75l	teak	59.00
7611097984130	2,50l	teak	144.00
7611097984147	0,75l	bangkirai	59.00
7611097984161	2,50l	bangkirai	144.00



Profilan Color

- lasure de protection pour bois
- résistant aux intempéries
- hydrofuge
- consommation env. 100-120 ml/m²
- **délai de livraison 1 semaine**

N° d'article	Contenu	Couleur	Prix/pce.
7611097984000	0,75l	incolore	30.00
7611097984031	5,00l	incolore	147.00
7611097984024	0,75l	vert sel	30.00
7611097984055	5,00l	vert sel	147.00
7611097984017	0,75l	brun noyer	30.00
7611097984086	2,50l	brun noyer	74.00
7611097984048	5,00l	brun noyer	147.00
7611097984208	0,75l	brun noix	30.00
7611097984215	5,00l	brun noix	147.00

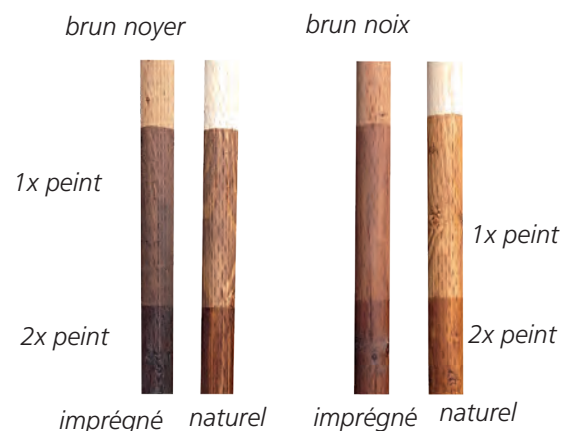

Poteaux/montants/bois ronds

Poteaux en sapin imprégné verdâtre

- raisé cylindrique, chanfreiné, pointu, à partir de \varnothing 7 cm perforé
- seulement paquets entiers livrable, autre dimension possible
- épicea commun de CH/DE/EE/BY, imprégné sous pression et sous vide, couleur verdâtre
- **articles gras en stock**, si pas en stock, délai de livraison env. 3 semaines



N° d'article	Dimension	Prix/pce.
7611097001097	\varnothing 3,0 x Lo125cm	3.90
7611097001103	\varnothing 3,0 x Lo150cm	4.65
7611097001110	\varnothing 3,4 x Lo175cm	5.70
7611097001127	\varnothing 3,4 x Lo200cm	6.40
7611097001073	\varnothing 4,0 x Lo125cm	5.15
7611097001080	\varnothing 4,0 x Lo150cm	5.50
7611097001065	\varnothing 4,0 x Lo250cm	9.95
7611097001134	\varnothing 4,5 x Lo175cm	7.35
7611097001141	\varnothing 4,5 x Lo200cm	7.80
7611097003060	\varnothing 4,5 x Lo225cm	9.75
7611097001417	\varnothing 5,5 x Lo125cm	6.90
7611097001424	\varnothing 5,5 x Lo150cm	7.90
7611097001431	\varnothing 5,5 x Lo175cm	9.25
7611097001288	\varnothing 5,5 x Lo200cm	9.75
7611097001225	\varnothing 5,5 x Lo250cm	12.75
7611097001271	\varnothing 7,0 x Lo125cm	8.50
autre dimension sur demande		

N° d'article	Dimension	Prix/pce.
7611097001196	\varnothing 7,0 x Lo150cm	9.90
7611097001165	\varnothing 7,0 x Lo175cm	11.50
7611097001172	\varnothing 7,0 x Lo200cm	13.20
7611097001240	\varnothing 7,0 x Lo225cm	15.10
7611097001257	\varnothing 7,0 x Lo250cm	16.15
7611097234518	\varnothing 7,0 x Lo275cm	18.40
7611097001301	\varnothing 7,0 x Lo300cm	19.60
7611097241516	\varnothing 8,5 x Lo125cm	10.55
7611097242018	\varnothing 8,5 x Lo150cm	12.75
7611097242513	\varnothing 8,5 x Lo175cm	15.00
7611097243015	\varnothing 8,5 x Lo200cm	16.80
7611097252512	\varnothing 10,0 x Lo175cm	17.85
7611097253014	\varnothing 10,0 x Lo200cm	21.95
7611097253519	\varnothing 10,0 x Lo225cm	26.20
7611097254011	\varnothing 10,0 x Lo250cm	27.20
7611097254516	\varnothing 10,0 x Lo275cm	31.90
autre dimension sur demande		



Poteaux en sapin naturel

- fraisé cylindrique, chanfreiné, pointu, à partir de \varnothing 7 cm perforé
- seulement paquets entiers livrable, autre dimension possible
- épicea commun de CH/DE/EE, naturel
- **articles gras en stock**, si pas en stock, délai de livraison env. 2 semaines



N° d'article	Dimension	Prix/pce.
7611097003022	\varnothing 3,0 x Lo150cm	4.45
7611097003039	\varnothing 3,4 x Lo175cm	5.45
7611097003045	\varnothing 3,4 x Lo200cm	6.10
7611097211525	\varnothing 4,0 x Lo125cm	4.80
7611097212028	\varnothing 4,0 x Lo150cm	5.15
7611097212523	\varnothing 4,5 x Lo175cm	6.85
7611097213025	\varnothing 4,5 x Lo200cm	7.30
autre dimension sur demande		

N° d'article	Dimension	Prix/pce.
7611097222027	\varnothing 5,5 x Lo150cm	7.25
7611097222522	\varnothing 5,5 x Lo175cm	7.95
7611097223024	\varnothing 5,5 x Lo200cm	8.30
7611097224021	\varnothing 5,5 x Lo250cm	11.70
7611097233023	\varnothing 7,0 x Lo200cm	11.70
7611097234020	\varnothing 7,0 x Lo250cm	14.30
7611097235027	\varnothing 7,0 x Lo300cm	17.35
autre dimension sur demande		



Poteaux en sapin imprégné brun

- fraisé cylindrique, pointu, perforé, chanfreiné en haut
- autre dimension possible, réduction si naturel: -20% sur les prix
- épicea commun de CH/DE/EE, imprégné sous pression et sous vide, couleur brune
- **articles gras en stock**, si pas en stock, délai de livraison env. 3 semaines



N° d'article	Dimension	Prix/pce.
7611097002018	\varnothing 8,5 x Lo125cm	10.80
7611097002025	\varnothing 8,5 x Lo150cm	13.05
7611097002032	\varnothing 8,5 x Lo175cm	15.35
7611097002247	\varnothing 8,5 x Lo190cm	17.15
7611097003107	\varnothing 8,5 x Lo200cm	17.15
7611097003114	\varnothing 8,5 x Lo225cm	20.35
7611097003121	\varnothing 8,5 x Lo250cm	21.90
7611097001264	\varnothing 10,0 x Lo100cm	11.55
7611097002049	\varnothing 10,0 x Lo125cm	13.10
7611097001325	\varnothing 10,0 x Lo140cm	15.95
7611097002087	\varnothing 10,0 x Lo150cm	15.95
autre dimension sur demande		

N° d'article	Dimension	Prix/pce.
7611097002056	\varnothing 10,0 x Lo160cm	18.25
7611097002070	\varnothing 10,0 x Lo175cm	18.25
7611097252703	\varnothing 10,0 x Lo200cm	22.45
7611097002063	\varnothing 10,0 x Lo225cm	22.45
7611097253502	\varnothing 10,0 x Lo250cm	26.80
7611097254004	\varnothing 10,0 x Lo275cm	27.85
7611097254509	\varnothing 12,0 x Lo175cm	32.65
7611097262504	\varnothing 12,0 x Lo200cm	24.90
7611097263006	\varnothing 12,0 x Lo225cm	29.05
7611097263501	\varnothing 12,0 x Lo250cm	33.05
7611097264508	\varnothing 12,0 x Lo275cm	41.70
autre dimension sur demande		



Poteaux/montants/bois ronds

Bâtons de vigne naturel

- qualité A, scié, 3 arêtes, côtes avant et longitudinaux chanfreinés, pointu
- seulement paquets entiers livrable; autre dimension possible
- épicéa commun de CH/DE/EE, naturel
- **articles gras en stock, si pas en stock, délai de livraison env. 2-3 semaines**



N° d'article	Dimension	Unité V.	Unité pal.	Remarque	Prix/pce.
761109728152 ⁹	U11-12 × Lo125 cm	20	700	en bois rond ø7,0cm	3.60
761109728202 ¹	U14-15 × Lo150 cm	20	600	en bois rond ø8,5cm	4.35
761109728252 ⁶	U14-15 × Lo175 cm	20	600	en bois rond ø8,5cm	5.20
761109728302 ⁸	U14-15 × Lo200 cm	20	600	en bois rond ø8,5cm	5.40
761109728352 ³	U14-15 × Lo225 cm	20	600	en bois rond ø8,5cm	6.30

Bâtons de vigne imprégné verdâtre

- qualité A, scié, 3 arêtes, côtés avant et longitudinaux chanfreinés, pointu
- seulement paquets entiers livrable; autre dimension possible
- épicéa commun de CH/DE/EE, imprégné sous pression et sous vide, couleur verdâtre
- **articles gras en stock, si pas en stock, délai de livraison env. 4 semaines**



N° d'article	Dimension	Unité V.	Unité pal.	Remarque	Prix/pce.
761109728151 ²	U11-12 × Lo125 cm	20	700	en bois rond ø7,0cm	4.00
761109728201 ⁴	U14-15 × Lo150 cm	20	600	en bois rond ø8,5cm	4.85
761109728251 ⁹	U14-15 × Lo175 cm	20	600	en bois rond ø8,5cm	5.80
761109728301 ¹	U14-15 × Lo200 cm	20	600	en bois rond ø8,5cm	6.05
761109728351 ⁶	U14-15 × Lo225 cm	20	600	en bois rond ø8,5cm	7.20

Bâtons d'arbre fruitier naturel

- qualité A, scié, 3 arêtes, côtés avant et longitudinaux chanfreinés, pointu
- seulement paquets entiers livrable; autre dimension possible
- épicéa commun de CH/DE/EE, naturel
- **articles gras en stock, si pas en stock, délai de livraison env. 3 semaines**



N° d'article	Dimension	Unité V.	Unité pal.	Remarque	Prix/pce.
761109728402 ⁵	U16-17 × Lo250 cm	10	400	en bois rond ø10,0cm	8.10
761109728452 ⁰	U16-17 × Lo275 cm	10	400	en bois rond ø10,0cm	9.45
761109728502 ²	U16-17 × Lo300 cm	10	400	en bois rond ø10,0cm	9.85

Bâtons d'arbre fruitier verdâtre

- qualité A, scié, 3 arêtes, côtés avant et longitudinaux chanfreinés, pointu
- seulement paquets entiers livrable; autre dimension possible
- épicéa commun de CH/DE/EE, imprégné sous pression et sous vide, couleur verdâtre
- **articles gras en stock, si pas en stock, délai de livraison env. 4 semaines**



N° d'article	Dimension	Unité V.	Unité pal.	Remarque	Prix/pce.
761109728401 ⁸	U16-17 × Lo250 cm	10	400	en bois rond ø10,0cm	9.25
761109728451 ³	U16-17 × Lo275 cm	10	400	en bois rond ø10,0cm	10.70
761109728501 ⁵	U16-17 × Lo300 cm	10	400	en bois rond ø10,0cm	11.30

Poteaux de bornage naturel

- équarri, raboté, pointu
- seulement paquets entiers livrable; autre dimension possible
- épicéa commun de CH (LSH Lignum-30-0179), naturel
- **articles gras en stock, si pas en stock, délai de livraison env. 2 semaines**



N° d'article	Dimension	Unité V.	Prix/pce.
761109720012 ⁴	6/2,6 × Lo60 cm	25	3.70
761109720022 ³	6/2,6 × Lo70 cm	25	4.00
761109720032 ²	6/2,6 × Lo80 cm	25	4.30

Poteaux/montants/bois ronds

Poteaux carrés en robinier/acacia

- carré, scié, pointu, coupé, longue durée de vie
- robinie de BG, naturel
- fibres du bois tordans, poussance sauvage, bois tend vers fissures et distorsions; partiellement grisé et avec moisissure de surface, présence possible d'écorce et de liber, **délai de livraison 1 semaine**



N° d'article	Dimension	Prix/pce.
7611097783009	6/ 6 x Lo150 cm	9.80
7611097783221	6/ 6 x Lo175 cm	11.50
7611097783023	6/ 6 x Lo200 cm	13.20
7611097782422	8/10 x Lo150 cm	23.50
7611097782521	8/10 x Lo175 cm	28.60
7611097783122	8/10 x Lo200 cm	31.20
7611097784020	8/10 x Lo250 cm	41.00
7611097788820	10/10 x Lo200 cm	39.00
7611097788929	10/10 x Lo250 cm	51.20

Poteaux en robinier/acacia

- rond écorcé, pointu, longue durée de vie
- robinier de BG, naturel
- fibres du bois tordans, poussance sauvage, bois tend vers fissures et distorsions; partiellement grisé et avec moisissure de surface, présence possible d'écorce et de liber, **délai de livraison 1 semaine**



N° d'article	Dimension	Prix/pce.	
7611097785027	ø4-8 x Lo160 cm	8.60	
7611097785126	ø4-8 x Lo180 cm	9.80	
7611097785225	ø7-11 x Lo200 cm	15.50	
7611097785324	ø7-11 x Lo250 cm	24.80	
7611097780220	ø7-11 x Lo200 cm	scié rond, jusqu'à épuisement du stock	12.00

Tiges pour tomates

- scié, chanfreiné, pointu, naturel
- épicéa commun de CH (LSH Lignum-30-0179)
- seulement paquets entiers livrable
- autre dimension possible
- **délai de livraison 1 semaine**



N° d'article	Dimension	Unité V.	Prix/pce.
7611097209974	3/3 x Lo150 cm	25	3.70

Tiges pour haricots

- brut, pointu
- épicéa commun de CH/DE, naturel
- seulement paquets entiers livrable
- autre dimension possible
- **délai de livraison 1 semaine**



N° d'article	Dimension	Unité V.	Prix/pce.
7611097209578	Lo275 cm	10	5.50

Poteaux en châtaignier

- écorcé, pointu d'un côté
- châtaignier de FR, naturel, non traité
- grande durabilité
- **délai de livraison 1 semaine**



N° d'article	Dimension	Prix/pce.
7611097789018	ø4-8 x Lo150 cm	12.80
7611097789049	ø4-8 x Lo175 cm	13.90
7611097789025	ø7-11 x Lo200 cm	19.70
7611097789032	ø7-11 x Lo250 cm	28.40

Bâtons pour plantes

- carré, scié, non chanfreiné, pointu
- mélèze d'Europe de PL, naturel
- non traité, **délai de livraison 1 semaine**



N° d'article	Dimension	Prix/pce.
7611097920039	2,0/2,0 x Lo120cm	1.90
7611097920138	2,0/2,0 x Lo150cm	2.10
7611097920237	2,0/2,0 x Lo180cm	2.40

Poteaux en épicéa

- coeur refendus, sciés, pointus, non traité
- épicéa de CH (LSH Lignum-30-0179), naturel
- **délai de livraison 1 semaine**



N° d'article	Dimension	Unité pal.	Bois	Prix/pce.
7611097209073	5/5 x Lo 50 cm	200		3.75
7611097209172	5/5 x Lo 75 cm	200		4.40
7611097209271	5/5 x Lo100 cm	200		5.20
7611097209370	5/5 x Lo125 cm	200		6.40
7611097209677	5/5 x Lo150 cm	200		7.90
7611097209776	8/8 x Lo150 cm	100	chanfreiné	17.45
7611097209875	8/8 x Lo175 cm	100	chanfreiné	19.85

Poteaux carrés

- rabotés ou rabotés structurés
- chanfreinés, pointus
- pin commun de PL, imprégné verdâtre ou brun
- **délai de livraison 1 semaine**

imprégné verdâtre, raboté

N° d'article	Dimension	Prix/pce.
7611097923108	7/9 x Lo120cm	13.90
7611097923504	7/9 x Lo150cm	16.80

imprégné brun, raboté structuré

N° d'article	Dimension	Prix/pce.
7611097923214	7/9 x Lo120cm	13.50
7611097923313	7/9 x Lo150cm	16.30
7611097923412	7/9 x Lo175cm	19.50

Poteaux/montants/bois ronds

Poteaux en mélèze

- sciés, pointu, arêtes longitudinaux chanfreinés, si naturel, sans aubier: mêmes prix
- autre dimension possible
- mélèze d'Europe de CH/DE/CZ/AT, imprégné sous pression et sous vide, couleur brune
- **délai de livraison 1 semaine**



N° d'article	Dimension	Prix/pce.
7611097701003	8/10 × Lo100cm	19.55
7611097001011	8/10 × Lo125cm	22.50
7611097001023	8/10 × Lo140cm	25.40
7611097002919	8/10 × Lo150cm	27.05
7611097702192	8/10 × Lo160cm	29.10
7611097702505	8/10 × Lo175cm	31.55
7611097702703	8/10 × Lo190cm	34.40
7611097703007	8/10 × Lo200cm	36.50
7611097703502	8/10 × Lo225cm	41.60
aute dimension sur demande		

N° d'article	Dimension	Prix/pce.
7611097711507	10/10 × Lo125cm	27.05
7611097711903	10/10 × Lo140cm	28.65
7611097712009	10/10 × Lo150cm	32.10
7611097002810	10/10 × Lo175cm	37.10
7611097002827	10/10 × Lo200cm	42.45
7611097713501	10/10 × Lo225cm	49.40
7611097714003	10/10 × Lo250cm	53.70
7611097714508	10/10 × Lo275cm	59.30
7611097715000	10/10 × Lo300cm	63.95
aute dimension sur demande		

Bois ronds de palissades

- fraisé cylindrique, perforé
- épicéa commun de CH/DE/EE, imprégné sous pression et sous vide, couleur verdâtre ou brun
- **délai de livraison 1 semaine**



imprégné verdâtre

N° d'article	Dimension	Prix/pce.
7611097051016	Ø10 × Lo100cm	11.30
7611097051511	Ø10 × Lo125cm	12.80
7611097052013	Ø10 × Lo150cm	15.60
7611097052518	Ø10 × Lo175cm	17.85
7611097053010	Ø10 × Lo200cm	22.45
7611097053515	Ø10 × Lo225cm	26.80
7611097001769	Ø10 × Lo250cm	27.85
7611097061015	Ø12 × Lo100cm	16.00
7611097061510	Ø12 × Lo125cm	18.05
7611097062012	Ø12 × Lo150cm	20.90
7611097062517	Ø12 × Lo175cm	24.25
7611097063019	Ø12 × Lo200cm	28.30
7611097063514	Ø12 × Lo225cm	32.20
7611097064016	Ø12 × Lo250cm	35.25

imprégné brun

N° d'article	Dimension	Prix/pce.
7611097051009	Ø10 × Lo100cm	11.55
7611097051504	Ø10 × Lo125cm	13.10
7611097052006	Ø10 × Lo150cm	15.95
7611097052501	Ø10 × Lo175cm	18.25
7611097001745	Ø10 × Lo200cm	22.45
7611097001752	Ø10 × Lo225cm	26.80
7611097054000	Ø10 × Lo250cm	27.85
7611097004715	Ø12 × Lo100cm	16.40
7611097004722	Ø12 × Lo125cm	18.50
7611097004739	Ø12 × Lo150cm	21.45
7611097004746	Ø12 × Lo175cm	24.90
7611097004753	Ø12 × Lo200cm	29.05
7611097004760	Ø12 × Lo225cm	33.05
7611097004777	Ø12 × Lo250cm	36.15

Barres de glissement

- fraisé cylindriquement, chanfreiné des deux côtés, perforé, d'un côté avec perçage pour le blocage, par barre de glissement un étrier avec broche et deux étriers sans broche sont nécessaires
- épicéa de CH/DE/EE, imprégnation verdâtre ou brune sous pression et sous vide, **délai de livraison 1 semaine**



imprégné verdâtre

N° d'article	Dimension	Prix/pce.
7611097004616	Ø8,5 × Lo300cm	38.25
7611097004623	Ø8,5 × Lo400cm	50.30
7611097090305	Ø8,5 × Lo500cm	57.40

imprégné brun

N° d'article	Dimension	Prix/pce.
7611097090336	Ø8,5 × Lo300cm	38.25
7611097090329	Ø8,5 × Lo400cm	50.30
7611097090312	Ø8,5 × Lo500cm	57.40

Etrier de glissement

- pour barres de glissement Ø 8.5 et 10.0 cm, inox
- **délai de livraison 1 semaine**

sans épine

N° d'article	Dimension	Prix/pce.
7611097004517	Ø8,5 × Lo300cm	27.00

avec épine

N° d'article	Dimension	Prix/pce.
7611097004524	Ø8,5 × Lo300cm	48.00



Bordures

Mini-Palissades

- appointées, chanfreinées
- pin commun de PL, imprégné verdâtre
- **délai de livraison 1 semaine**

N° d'article	Dimension	Prix/pce.
7611097220108	Ø6 × Lo30cm	1.70
7611097220207	Ø6 × Lo50cm	2.15
7611097240106	Ø8 × Lo50cm	3.00
7611097240601	Ø8 × Lo75cm	3.90



Bordure ronde

- appointées
- reliées avec et des clips en acier inoxydables
- pin commun de PL, imprégné verdâtre
- **délai de livraison 1 semaine**

N° d'article	Dimension	Prix/pce.
7611097939253	Ø6,2 × H30 × Lo80cm	16.50



Rollboard

- en bois demi-ronds, chanfreinées ou jusqu'àeautées
- reliées avec deux fils et des clips en acier inoxydables
- pin commun de PL, imprégné verdâtre ou brun sous pression et sous vide
- **délai de livraison 1 semaine**

chanfreinée, imprégné verdâtre

N° d'article	Dimension	Prix/pce.
7611097939802	Ø6 × H20 × Lo200cm	12.80
7611097939604	Ø6 × H30 × Lo200cm	19.00

jusqu'àeautée, imprégné brun

N° d'article	Dimension	Prix/pce.
7611097939031	Ø7 × H40 × Lo175cm	38.50



chanfreinée,



jusqu'àeautée

Bordure fixe

- fraisée cylindrique, chanfreinée en haut
- clouée sur deux traverses de 3.0/1.5 cm
- début et fin en bois demi-ronds 60 cm de long
- pin commun de PL, imprégné verdâtre, **délai de livraison 1 semaine**

N° d'article	Dimension	Prix/pce.
7611097980712	Ø7 × H30/60 × Lo97cm	14.50

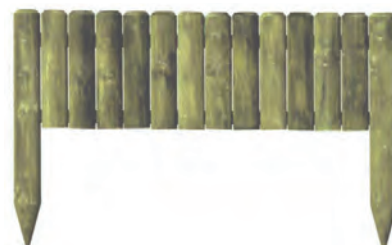

Mini-clôture en lattes

- 9 lattes 6.0/1.4 × L 30 cm
- 2 lattes 6.0/1.4 × L 45 cm, lattes arrondies en haut
- clouées sur deux traverses de 3.0/1.5 cm
- pin commun de PL, imprégné verdâtre ou pré-lasure grise, ou mélèze d'Europe de PL, naturel, **délai de livraison 1 semaine**

imprégné verdâtre

N° d'article	Dimension	Prix/pce.
7611097939260	H30/45 × Lo120cm	11.80

pré-lasure grise

N° d'article	Dimension	Prix/pce.
7611097939154*	H30/45 × Lo120cm	27.90



verdâtre



nature



Les couche de fond doivent être retraitées après un an env.

mélèze, naturel

N° d'article	Dimension	Prix/pce.
7611097930052	H30/45 × Lo120cm	14.50



Lames de plancher/bois de construction/planches

Plancher en épicea

– arêtes longitudinales légèrement chanfreinées, épicea commun de CH (LSH Lignum-30-0179), imprégné brun sous pression et sous vide; **articles gras en stock**, si pas en stock, délai de livraison env. 3 semaines

N° d'article	Dimension	Version	Unité	Prix
761109738912 ₅	La11 × D2,6 × Lo500 cm	raboté proprement	pce	45.80
761109738910 ₂	La11 × D2,6 cm	raboté proprement	ml	13.90
761109738911 ₉	La13 × D2,6 cm	raboté proprement	ml	16.20



Plancher en pin commun

– arêtes longitudinales légèrement chanfreinées, pin commun de IT/AT, imprégné verdâtre sous pression et sous vide
– **délai de livraison 1 semaine**

N° d'article	Dimension	Version	Prix/pce.
800593841892 ₉	11,5/2,5 × Lo420cm	raboté proprement	36.00
800593835906 ₂	11,5/2,5 × Lo420cm	2 côtés rainuré	35.00

– un côté structuré, un côté rainuré antidérapante
– pin commun de PL, imprégné verdâtre, **délai de livraison 1 semaine**

N° d'article	Dimension	Version	Prix/pce.
761109793313 ₈	14,2 × 2,5 × 250cm	strié d'un côté, rainures anti-dérapantes d'un côté	12.50

pin imprégné verdâtre

pin imprégné verdâtre, avec rainure du connecteur

rainuré des deux côtés, avec rainure pour connecteur



Clip pour fond de terrasse

– distance 7 mm, fixation dans la rainure du connecteur, incl. vis 5 x 50 mm
– revêtu noir, pour vissage invisible, **délai de livraison env. 1 semaine**

N° d'article	Prix/pce.
8005938 35780 ₈	1.75



Planches en mélèze

– arêtes longitudinales légèrement chanfreinées, mélèze, naturel, non traité ou imprégné brun sous pression et sous vide, **délai de livraison 1 semaine**

mélèze d'Europe de CH/DE, imprégné brun

N° d'article	Dimension	Version	Prix/pce.
761109738913 ₃	11/2,6 × Lo500cm	2 côtés rainuré	67.00



mélèze imprégné brun

mélèze d'Europe de CH/DE, naturel, sans aubier

N° d'article	Dimension	Version	Prix/pce.
761109738914 ₀	11/2,6 × Lo500cm	2 côtés rainuré	70.55



mélèze naturel, sans aubier

mélèze d'Europe de IT/AT, naturel, avec rainure du connecteur

N° d'article	Dimension	Version	Prix/pce.
800593817857 ₁	14,0/2,5 × Lo500cm	strié, rainuré	62.00
800593817860 ₁	14,0/2,5 × Lo500cm	brossés	72.00



mélèze naturel, avec rainure du connecteur



Traverses

– sciés, coupés, pin commun de PL, imprégné verdâtre sous pression et sous vide ou chêne de CH/DE, naturel

pin, imprégné verdâtre, délai de livraison 1 semaine

N° d'article	Dimension	Prix/pce.
761109793063 ₂	15 × 25 × 60cm	33.00
761109793073 ₁	15 × 25 × 100cm	41.00
761109793084 ₇	15 × 25 × 125cm	51.00
761109793094 ₆	15 × 25 × 250cm	99.00

chêne, naturel, délai de livraison 2 semaines

N° d'article	Dimension	Prix/pce.
761109793012 ₀	12 × 10 × 100cm	31.75
761109793052 ₆	15 × 25 × 80cm	72.70
761109793082 ₃	15 × 25 × 125cm	107.00
761109793092 ₂	15 × 25 × 250cm	189.00
761109709004 ₆	Plus-value coupé précis des 2 côtés	9.85



chêne naturel, coupé précis des deux côtés

Planches de socle

- coupées, sciées ou rabotées, épicea commun de CH (LSH Lignum-30-0179), imprégné brun sous pression et sous vide, **articles gras en stock**, si pas en stock, délai de livraison env. 3 semaines

N° d'article	Dimension	Version	Unité	Prix.
7611097380024	La16 × D3 × Lo500 cm	sciées	pce	43.50
7611097380109	La20 × D3 × Lo500 cm	sciées	pce	58.50
7611097380208	La25 × D3 × Lo500 cm	sciées	pce	73.80
7611097380307	La30 × D3 × Lo500 cm	sciées	pce	88.95
7611097380048	La16 × D3 cm	sciées	ml	10.30
7611097380147	La20 × D3 cm	sciées	ml	13.65
7611097380246	La25 × D3 cm	sciées	ml	17.15
7611097380345	La30 × D3 cm	sciées	ml	20.45
7611097380000	La16 × D3 × Lo500 cm	rabotées	pce	70.95
7611097380703	La16 × D3 cm	rabotées	ml	16.80



Planches pare-vue

- hauteur de vue des planches feuillurés et rainés-crêtés 13.5 cm
- si bois de mélèze d'Europe à la place de bois de sapin: 35% sur les prix
- épicea commun de CH (LSH Lignum-30-0179), imprégné sous pression et sous vide, couleur brune, **articles gras en stock**, si pas en stock, délai de livraison env. 3 semaines

N° d'article	Dimension	Version	Remarque	Unité	Prix
7611097359754	La10 × D2 × Lo500 cm	scié	pas feuilluré	pce	22.05
7611097359952	La15 × D2 × Lo500 cm	scié	pas feuilluré	pce	33.05
7611097359709	La10 × D2 cm	scié	pas feuilluré	ml	4.90
7611097359907	La15 × D2 cm	scié	pas feuilluré	ml	7.20
7611097359600	La10 × D2 cm	raboté	pas feuilluré	ml	6.75
7611097359808	La15 × D2 cm	raboté	pas feuilluré	ml	9.95
7611097359921	La15 × D2,4 cm	raboté	feuilluré	ml	12.25
7611097359914	La15 × D2,4 cm	scié	feuilluré	ml	9.50
7611097359549	La9,0 × D2,6 cm	raboté	en losange	ml	15.10
7611097359204	La15 × D2,4 cm	raboté	rainé-crêté	ml	12.65
7611097358900	La15 × D2,4 cm	scié	rainé-crêté	ml	9.95



pas feuilluré



feuilluré



en losange



rainé-crêté

Planches pare-vue en mélèze

- autre dimension possible
- mélèze d'Europe de CH/DE/IT/AT, naturel
- **articles gras en stock**, si pas en stock, délai de livraison env. 3 semaine

N° d'article	Dimension	Version	Unité	Prix
7611097933008	La11,5 × D2 × Lo400 cm	brossé	pce	37.50
7611097359563	La15,0 × D2,0 cm	scié, jusqu'à longueur 195cm	ml	10.05
7611097359532	La9,0 × D2,6 cm	raboté, en losange	ml	18.40

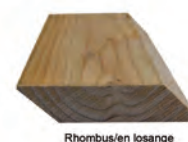

Rhombus/en losange

Planches

- structurées, rabotées ou sciées, coupées des deux côtés
- pin commun de PL, imprégné verdâtre ou épicea commun de CH (LSH Lignum-30-0179), imprégné brun, imprégné brun sous pression et sous vide
- **délai de livraison 1 semaine**

rabotées, pin, imprégné verdâtre

N° d'article	Dimension	Prix/pce.
7611097932049	9,0 × 2,0 × 250cm	12.10
7611097932131	13,0 × 2,0 × 250cm	16.50
7611097933039	14,0 × 2,6 × 250cm	16.50
7611097932230	19,0 × 2,0 × 250cm	22.80

structurées, pin, imprégné verdâtre

N° d'article	Dimension	Prix/pce.
7611097938232	13,0 × 2,0 × 250cm	16.50
7611097933503	12,0 × 2,8 × 400cm	24.60
7611097938331	19,0 × 2,0 × 250cm	22.60



sciées, épicea, imprégné brun

N° d'article	Dimension	Prix/pce.
7611097002605	20,0 × 2,4 × 250cm	28.00

un côté structuré, un côté raboté lisse, pin, imprégné verdâtre

N° d'article	Dimension	Prix/pce.
7611097933404	14,4 × 2,7 × 300cm	20.10

Lames de plancher/bois de construction/planches

Bois de construction

- rabotés, côtés longitudinaux chanfreinés, haute qualité
- pin commun de IT/AT, imprégné verdâtre, **délai de livraison 1 semaine**

N° d'article	Dimension	Prix/pce.
8005938419018	4,5 × 9,5 × 420cm	51.00
8005938650473	7,0 × 7,0 × 300cm	43.50
8005938650480	7,0 × 7,0 × 400cm	58.00
8005938650541	9,0 × 9,0 × 300cm	57.00
8005938650558	9,0 × 9,0 × 400cm	76.00



Bois de construction

- coupés des deux côtés, sciés ou rabotés
- pin commun de PL, imprégné verdâtre, **délai de livraison 1 semaine**

rabotés

N° d'article	Dimension	Prix/pce.
7611097931035	4,4 × 2,0 × 250cm	3.90
7611097931240	4,5 × 4,5 × 250cm	13.10
7611097935033	7,5 × 5,5 × 250cm	17.00
7611097937730	7,0 × 7,0 × 250cm	23.00
7611097931134	8,0 × 3,0 × 250cm	14.00
7611097937037	11,5 × 7,5 × 250cm	29.00



scié

N° d'article	Dimension	Prix/pce.
7611097930076	4,8 × 2,4 × 250cm	4.20

Bois d'aménagement en mélèze

- rabotés, côtés longitudinaux chanfreinés, mélèze d'Europe de CH/DE, imprégné brun sous pression et sous vide, **délai de livraison 1 semaine**

N° d'article	Dimension	Prix/pce.
7611097388921	4,0 × 8,0 × 400cm	42.45



Dalles en bois

- rabotées structurées, surface antidérapante, dalles clouées **délai de livraison 1 semaine**

pin commun de PL, imprégné verdâtre

N° d'article	Dimension	Prix/pce.
7611097981306	50 × 50 × 3,2cm	8.20
7611097981207	100 × 100 × 3,8cm	33.50



mélèze européen de PL, nature

N° d'article	Dimension	Prix/pce.
7611097983102	50 × 50 × 3,2cm	8.20



de gauche à droite Mélèze 50cm, Pin 100cm, Pin 50cm

Planche pour main courante

- raboté, 2 arêtes longitudinales arrondies
- épicéa commun de CH (LSH Lignum-30-0179), imprégné sous pression et sous vide, couleur brune, **délai de livraison env. 2 semaines**

N° d'article	Dimension	Prix/ml.
7611097389034	La15 × D3,6 cm	55.95



Tasseau d'écartement main courante

- tasseau d'écartement pour main courante sur montants en bois, épicéa commun de CH/DE/EE, imprégné sous pression et sous vide, couleur brune **délai de livraison env. 2 semaines**

N° d'article	Dimension	Prix/pce.
7611097389010	ø5,5 × H4,4 cm	6.60



Main courante profil F

- rabotée, profilée, frêne de CH (LSH Lignum-30-0179), imprégné sous pression et sous vide, couleur brune, **délai de livraison 1 semaine**

N° d'article	Dimension	Prix/ml.
7611097389027	La4,5 × H6,0 cm	69.90



Appui pour main courante

- acier galvanisé bleu, porte-à-faux réglable, pour le vissage, **articles gras en stock**, si pas en stock, **délai de livraison env. 2 semaines**

N° d'article	Prix/pce.
7611097389041	36.00



Bac à fleurs/bac potager/ pergola/composteur/meubles

Jardinières

– en bois équarris 6 x 4 ou 7 x 7 cm, avec fond, revêtu avec feuille végétale, carré ou hexagonal, grande durabilité, mélèze d'Europe de CH/DE, imprégné brun sous pression et sous vide ou naturel, **possibilité d'avoir d'autres mesures** délai de livraison 1-2 semaines

naturel, dimension de lattes 6 x 4 cm

N° d'article	Dimension	Prix/pce.
7611097955024	La50 x H30 x Lo50cm 	323.00

imprégné brun, dimension de lattes 6 x 4 cm

N° d'article	Dimension	Prix/pce.
7611097955000	La50 x H30 x Lo50cm	341.00



naturel, dimension de lattes 7 x 7 cm

N° d'article	Dimension	Prix/pce.
7611097955123	La50 x H35 x Lo50cm 	347.00
7611097955222	La60 x H35 x Lo60cm 	423.00
7611097955321	La60 x H42 x Lo60cm 	448.00
7611097955420	La60 x H42 x Lo90cm 	512.00
7611097955529	La90 x H42 x Lo90cm 	552.00
7611097955628	La60 x H42 x Lo120cm 	577.00
7611097955727	La120 x H42 x Lo120cm 	684.00
7611097955826	Ø120 x H35cm 	574.00
7611097955925	Ø120 x H42cm 	626.00
7611097956021	Ø180 x H42cm 	729.00

imprégné brun, dimension de lattes 7 x 7 cm

N° d'article	Dimension	Prix/pce.
7611097955109	La50 x H35 x Lo50cm 	364.00
7611097955208	La60 x H35 x Lo60cm 	440.00
7611097002773	La60 x H42 x Lo60cm 	470.00
7611097002780	La60 x H42 x Lo90cm 	537.00
7611097955505	La90 x H42 x Lo90cm 	577.00
7611097002797	La60 x H42 x Lo120cm 	600.00
7611097955703	La120 x H42 x Lo120cm 	720.00
7611097955802	Ø120 x H35cm 	603.00
7611097955901	Ø120 x H42cm 	656.00
7611097956007	Ø180 x H42cm 	770.00



– en bois équarris 5 x 6 cm, avec fond, revêtu avec feuille végétale, mélèze sibirien de RU, naturel, délai de livraison 1 semaine

N° d'article	Dimension	Prix/pce.
7611097956225*	La90 x H42cm x Lo60 x	419.00

Bac à fleurs Calla

– planches 2 cm, cadre en bois 4.5 x 4.5 cm, rabotés, arêtes chanfreinés, prête à monter avec insert en tissu
– mélèze d'Europe de PL, naturel, non traité, **délai de livraison 1 semaine**

N° d'article	Dimension	Prix/pce.
7611097950227	La35 x H40 x Lo35cm	69.00
7611097950234	La45 x H55 x Lo45cm	102.50
7611097950241	La45 x H70 x Lo55cm	137.00



Bac à fleurs Sirmione

– rabotés, arêtes chanfreinés, prête à monter avec fond, incl. insert en PVC noir et dessous-de-plat, pin commun de IT/AT, impr. verdâtre, **délai de livraison 1 semaine**

N° d'article	Dimension	Prix/pce.
8005938359109*	La23 x H21 x Lo46cm	79.00
8005938359116*	La23 x H21 x Lo66cm	97.00
8005938359123*	La23 x H21 x Lo86cm	119.00



Bac à fleurs Dahlia

– en bois équarris 3.5 x 5.5 cm, rabotés, arêtes chanfreinés, prête à monter avec fond, incl. insert en tissu
– mélèze d'Europe de PL, naturel, non traité, **délai de livraison 1 semaine**

N° d'article	Dimension	Prix/pce.
7611097950258	La50 x H31 x Lo 90cm	121.00
7611097950265	La50 x H31 x Lo120cm	148.00



Jardinière avec treillis

- kit, incl. treillis diagonal, épicéa commun / pin commun de PL, imprégné verdâtre
- délai de livraison 1 semaine

N° d'article	Dimension	Prix/pce.
7611097951842	La40×H140×Lo90cm	98.00



Multi-rouleaux 240

- en tôle d'acier galvanisé 4 mm, avec 4 roues, doubles en caoutchouc, 2 roues avec stoppeur
- capacité de charge jusqu'à 240kg, délai 1 semaine



N° d'article	Dimension	Prix/pce.
7611097620014	Ø36cm	145.00

Multi-rouleaux Vario

- en tôle d'acier galvanisé 4 mm, avec 4 roues doubles en plastique, 2 roues avec stoppeur
- capacité de charge jusqu'à 320kg, délai 1 semaine



N° d'article	Dimension	Prix/pce.
7611097620021	Ø36cm	209.00

Bac potager

- kit, planches 10 x 2.6 cm, bois équarris 7 x 7 cm, raboté, Spax inoxydables
- incl. la feuille de bulle et la grille contre les campagnols
- mélèze d'Europe de CH/DE, naturel, non traité ou épicéa commun de CH, imprégné brun sous pression et sous vide, grande durabilité, possibilité d'avoir d'autres mesures



mélèze naturel, délai de livraison 1 semaine

N° d'article	Dimension	Prix/pce.
7611097956977	La107 × H60 × Lo123cm	542.00
7611097956939	La107 × H80 × Lo123cm	624.00
7611097956984	La125 × H80 × Lo250cm	889.00

épicéa imprégné brun, délai de livr. 1 semaine

N° d'article	Dimension	Prix/pce.
7611097956991	La125 × H80 × Lo250cm	729.00



Couverture pour bac potager

- planches 100/26 mm rabotées, autre dimension possible
- épicéa commun de CH (LSH Lignum-30-0179) ou mélèze d'Europe de CH/DE, délai de livraison env. 2-3 semaines



N° d'article	Dimension	Traitement	Dimension	Prix/pce.
7611097956960	épicéa	imprégné brun	Lo250 × La125Lo2cm	72.25
7611097956946	mélèze	naturel	Lo123 × La107Lo2cm	65.25
7611097956953	mélèze	naturel	Lo250 × La125Lo2cm	91.60

Bac potager pour balcon et terrasse mélèze

- kit, planches 12 x 2 cm, poteaux 7 x 4 cm, pour 3 inserts (non incl.)
- mélèze d'Europe de PL, naturel, non traité
- délai de livraison 1 semaine

N° d'article	Dimension	Prix/pce.
7611097981542	La37 × H80 × Lo100cm	215.00



Bac à plantes

N° d'article	Dimension	Prix/pce.
7611097981528	La32 × H36 × Lo32cm	12.00

Bac potager étroit

- kit, éléments préfabriqués, avec couverture
- mélèze d'Europe de PL, naturel, non traité, délai de livraison 1 semaine

N° d'article	Dimension	Prix/pce.
7611097981924	La45 × H80 × Lo125cm	238.00



Bac potager Svenja

- trousse avec feuille et jeu de vis
- planches 16x80mm, rabotées
- mélèze de PL, naturel
- **délai de livraison 1 semaine**



NEW!

N° d'article	Dimension	Prix/pce.
7611097981931	La45 x H80 x Lo125cm	169.00



Bac potager Sennes

- planches non traitées, avec feuille
- mélèze d'Europe de IT/AT, naturel, non traité
- **délai de livraison 1 semaine**



N° d'article	Dimension	Prix/pce.
8005938178175*	La62 x H82 x Lo124cm	429.00
8005938178182*	La62 x H82 x Lo184cm	489.00



Bac potager Fanes

- planches non traitées
- avec feuille et treillis métallique galvanisé avec maille hexagonale
- avec planches de couverture
- mélèze d'Europe de IT/AT, naturel, non traité
- **délai de livraison 1 semaine**



N° d'article	Dimension	Prix/pce.
8005938178199	La89 x H86,5 x Lo198cm	815.00



Pergola en bois de châtaignier

- Bois de filet (partiellement tordu), pelé, non aiguisé
- 4 poteaux Ø 18-20cm, 2.5m de long
- 2 pannes Ø 16-18cm, 3.0m de long
- 9 chevrons Ø 10-12cm, 3.0m (pour 3x3m) resp. 4.0m (pour 3x4m) de long
- Châtaigne de FR
- **délai de livraison 1 semaine (3x4m), 5 semaines (3x3m)**

N° d'article	Dimension	Prix/pce.
7611097959619	La300 x Lo400cm	1'179.00
7611097959626	La300 x Lo300cm	998.00



Foto: Pergola avec dimension spéciale

Pergola cintrée avec traverses support

- kit
- 4 poteaux 7 x 7 x 210 cm
- 2 arcs en bois lamellé-collé 7 x 4 x 160 cm
- 5 cavaliers 7 x 4 x 62 cm
- 2 treillis 40 x 160 cm
- largeur de passage 114 cm
- pin commun de PL, imprégné verdâtre
- **délai de livraison 1 semaine**

N° d'article	Dimension	Prix/pce.
7611097959732	La160 x H220 x T62cm	219.00



Pergola simple

- kit, sans ferrures et ancrages de sol
- 3 poteaux 9 x 9 x 210 cm
- 2 poutres 9 x 9 x 225 cm
- 9 cavaliers 7 x 9 x 50 cm
- 4 étais 7 x 9 x 42 cm
- pin commun de PL, imprégné verdâtre
- **déla**i de livraison 1 semaine

N° d'article	Dimension	Prix/pce.
7611097959749	La450 x H210 x T50cm	345.00



Composteur

- en métal déployé, de 4 pièces
- galvanisé
- **déla**i de livraison 1 semaine

N° d'article	Dimension	Prix/pce.
4013514915117	La100 x H80 x Lo100cm	119.00

tamis à gravier pour composteur

N° d'article	Dimension	Prix/pce.
4013514912703	La60 x H100cm	45.00



Composteur rotatif

- treillage soudé
- maillage 50 x 50 mm
- fil métallique
- **déla**i de livraison 1 semaine

N° d'article	Dimension	Prix/pce.
4013514925147	Ø80 x H100cm	59.00

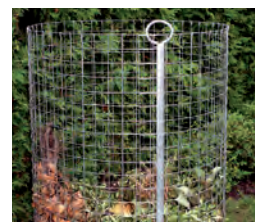

Composteur stable

- 4 poteaux 9 x 9 x 100 cm avec découpe
- 32 planches 2 x 10 x 98 cm démontable une à une
- 4 planches de couverture 2.6 x 10 x 113 cm incl. 8 vis en acier inoxydable
- 4 supports métalliques avec boulons à œil pour fixation
- mélèze d'Europe de CH/DE, naturel, sans aubier, ou épicéa commun de CH, imprégné brun sous pression et sous vide
- possibilité d'avoir d'autres mesures
- **déla**i de livraison 2 semaine



mélèze naturel

N° d'article	Dimension	Prix/pce.
7611097980101	La113 x H100 x Lo113cm	859.00

épicéa, imprégné brun

N° d'article	Dimension	Prix/pce.
7611097980118	La113 x H100 x Lo113cm	758.00



Extension pour composteur stable

- 2 poteaux 9 x 9 x 100 cm avec fraisage et planches à rainures recto-verso pour la séparation
- 16 planches 2 x 10 x 98 cm
- 9 planches de séparation 2 x 10 x 98 cm
- 2 planches de couverture 2.6 x 10 x 113 cm incl. 4 vis en acier inoxydable
- 4 supports métalliques avec boulons à œil pour fixation
- mélèze d'Europe de CH/DE, naturel, sans aubier, ou épicéa commun de CH, imprégné brun sous pression et sous vide
- possibilité d'avoir d'autres mesures
- **déla**i de livraison 2 semaine



mélèze naturel

N° d'article	Dimension	Prix/pce.
7611097980125	La113 x H100 x Lo105cm	604.00

épicéa, imprégné brun

N° d'article	Dimension	Prix/pce.
7611097980132	La113 x H100 x Lo105cm	526.00



Composteur

- planches sciées 16 mm
- simple système d'enfichable
- pin commun de PL, imprégné verdâtre-brun
- **délai de livraison 1 semaine**

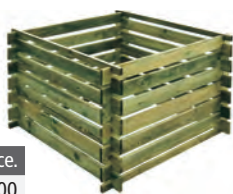

N° d'article	Dimension	Prix/pce.
7611097980019*	La90 x H60 x P90cm	38.00

Hampes incl. accessoires

- hampes en bois ou en aluminium
- support de hampe en acier galvanisé à chaud, pour le montage sur le sol ou de paroi
- dimensions, prix, délai de livraison sur demande



Banc

- banc élégant, arqué, construction en acier galvanisé à chaud
- lattes rabotées, prête à monter
- autres bois et dimensions sur demande
- **délai de livraison 1 semaine**



épicéa commun de CH, imprégné verdâtre



mélèze d'Europe naturel de CH/DE/IT/AT

N° d'article	Dimension	Prix/pce.
7611097959015	La150cm	799.00
7611097959022	La180cm	829.00

N° d'article	Dimension	Prix/pce.
7611097959039	La150cm	896.00
7611097959046	La180cm	945.00



Balanoire Hollywood

- kit, construction très solide, pilier solide 7.0 x 7.0 x 209.5 cm
- collier à balançoire avec mousqueton
- épicéa commun de EE/BY, imprégné verdâtre
- **délai de livraison 1 semaine**

N° d'article	Dimension	Prix/pce.
7611097959589	La194 x H198 x P161cm	439.00



Meubles de jardin en bois demi-ronds

- longueur 200 cm, dossier 18 x 200 cm
- épicéa commun de CH, imprégné brun ou verdâtre sous pression et sous vide
- **délai de livraison 3-4 semaines**



banc sans dossier, imprégné verdâtre

N° d'article	Dimension	Prix/pce.
7611097959206	La35 x H42 x Lo200cm	647.00

banc sans dossier, imprégné brun

N° d'article	Dimension	Prix/pce.
7611097959008	La35 x H42 x Lo200cm	647.00



banc avec dossier, imprégné verdâtre

N° d'article	Dimension	Prix/pce.
7611097959107	La35 x H85 x Lo200cm	846.00

banc avec dossier, imprégné brun

N° d'article	Dimension	Prix/pce.
7611097959602	La35 x H85 x Lo200cm	846.00



table, imprégné verdâtre

N° d'article	Dimension	Prix/pce.
7611097959411	La75 x H75 x Lo200cm	1'133.00

table, imprégné brun

N° d'article	Dimension	Prix/pce.
7611097959404	La75 x H75 x Lo200cm	1'133.00

Salon de jardin

- en bois résineux massif, table 4.5 cm d'épaisseur
- livré démonté, siège en deux parties
- visés avec vis inoxydables, construction très solide
- pin commun de PL, imprégné verdâtre, certifié FSC
- **délai de livraison 1 semaine**

table

N° d'article	Dimension	Prix/pce.
7611097959329	La140 x H80 x T78cm	289.00

chaise

N° d'article	Dimension	Prix/pce.
7611097959114	La55 x H88 x T40cm	139.00

banc

N° d'article	Dimension	Prix/pce.
7611097959220	La170 x H88 x T40cm	249.00



Salon de jardin Floral

- planches 3.3/14.5 cm, cadre galvanisé à chaud
- mélèze d'Europe de IT/AT, naturel, non traité



banc, mélèze naturel, délai 1 semaine

N° d'article	Dimension	Prix/pce.
8005938179035*	La42 x H80 x Lo194cm	549.00



Salon de jardin Sirmione

- en bois massif
- table et sièges 3.5 cm d'épaisseur
- livré démonté
- mélèze d'Europe de IT/AT, naturel
- construction très solide



coussin de siège beige



table, délai de livraison 1 semaine

N° d'article	Dimension	Prix/pce.
8005938178106	La178 x H75 x T78cm	679.00



banc avec dossier, délai de livraison 1 semaine

N° d'article	Dimension	Prix/pce.
8005938178120	La178 x H82 x T54cm	559.00

chaise, délai de livraison 3 semaines

N° d'article	Dimension	Prix/pce.
8005938178137	La48 x H82 x T52cm	429.00

banc sans dossier, délai de livraison 3 semaines

N° d'article	Dimension	Prix/pce.
8005938178113	La178 x H44 x T47cm	439.00

coussin de siège beige, délai de livraison 1 semaine

N° d'article	Dimension	Prix/pce.
8005938617094	La178 x H5 x T42cm	135.00

Table pique-nique

- kit, stabilité solide, table et siège 3.5 cm d'épaisseur
- pin commun de PL, imprégné verdâtre
- **délai de livraison 1 semaine**

N° d'article	Dimension	Prix/pce.
7611097959534	La180 x H70 x T160cm	279.00



Table pique-nique en mélèze

- en bois massif, planches 38 mm, kit de montage
- mélèze de PL, natur
- **délai de livraison 1 semaine**



N° d'article	Dimension	Prix/pce.
7611097959541	La178 x H70cm x T150	339.00



Table pique-nique massif en mélèze

- table et sièges 3.5 cm d'épaisseur
- livré démonté
- mélèze d'Europe de IT/AT, naturel
- construction très solide



délai de livraison 1 semaine

N° d'article	Dimension	Prix/pce.
8005938709935	La178 x H44/74 x T153cm	959.00

pour personnes handicapées, délai de livraison env. 4 semaines

N° d'article	Dimension	Prix/pce.
8005938178144	La210 x H44/74 x T153cm	1'043.00



Bac à sable Felix

- livré dans un rouleau pour le montage automatique, avec 4 planches d'assise, rabotées
- sans planches de fond, sans couvercle
- pin commun de PL, imprégné verdâtre, **délaï de livraison 1 semaine**

N° d'article	Dimension	Prix/pce.
7611097940297	La120 x H25 x Lo120cm	65.00
7611097940310	La150 x H25 x Lo150cm	79.00
7611097942208	La160 x H32 x Lo160cm	129.00
7611097940327	La180 x H30 x Lo180cm	195.00



Bac à sable Lana

- kit, avec 2 planches d'assise, bois carrés 70 x 70 mm, rabotés, planches 26 mm, rabotées
- mélèze d'Europe de CH/DE, naturel, non traité
- possibilité d'avoir d'autres mesures, **délaï de livraison 1 semaine**

N° d'article	Dimension	Prix/pce.
7611097940723	La150 x H32 x Lo150cm	360.00
7611097940709	La150 x H32 x Lo200cm	391.00
7611097940716	La200 x H32 x Lo200cm	423.00



Bac à sable 6 cotés

- kit de montage
- mélèze d'Europe de PL, naturel
- **délaï de livraison 1 semaine**



N° d'article	Dimension	Prix/pce.
7611097940754	Ø155/174 x H30cm	149.00

Bac à sable Selma

- kit
- avec 6 planches d'assise
- planches 30 mm structurées et chanfreinées
- mélèze d'Europe de PL, naturel, non traité
- **délaï de livraison 1 semaine**



N° d'article	Dimension	Prix/pce.
7611097940693	Ø230 x H30cm	219.00

Bac à sable Emilia

- épicéa commune de EE, imprégné verdâtre
- diamètre des bois ronds 7 cm
- **délaï de livraison 1 semaine**



N° d'article	Dimension	Prix/pce.
7611097940235*	La180 x Lo180 x H27cm	198.00

Couverture hexagonale

- en matière synthétique
- couleur bleue
- avec cordon élastique
- **délaï de livraison 1 semaine**



N° d'article	Dimension	Prix/pce.
7611097940730	Ø230cm	59.00

Couverture pour bac à sable

- en polyéthylène vert, au deux extrémités un bois ronds en épicéa commun de CH Ø 4.5 cm
- **délaï de livraison 1 semaine**



N° d'article	Dimension	Prix/pce.
7611097940082	La150 x Lo175cm	98.00
7611097940068	La150 x Lo225cm	125.00
7611097940099	La200 x Lo225cm	142.00
7611097940075	Sondermass	55.00

couverture sans bois ronds

N° d'article	Dimension	Prix/pce.
7611097939901	La150 x Lo175cm	78.00
7611097939918	La150 x Lo225cm	105.00
7611097939925	La200 x Lo225cm	120.00

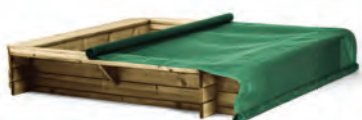

Couverture

- en matière synthétique, avec oeillets de fixation
- couleur bleue-blanche, au milieu avec un trou
- **délaï de livraison 1 semaine**

N° d'article	Dimension	Prix/pce.
7611097940013*	La120 x Lo120cm	29.00
7611097940020*	La150 x Lo150cm	43.00



Support de balançoire

- bois ronds de sapin Ø 12 cm fraisé cylindrique, sans sièges, sans colliers
- préparé pour monter soi-même, y compris 4 vis de cuve 12 x 180 mm incluses, 2 vis de serrure galvanisées 16 x 260 mm et rondelles
- épicéa commun de CH/DE/EE, imprégné sous pression et sous vide, couleur brune, Imprégné verdâtre possible, les bois ronds peuvent présenter des fissures de séchage, convient à l'usage privés et publics
- **délai de livraison env. 3 semaines**



N° d'article	Dimension	Remarque	Prix/pce.
7611097800041	La230 x Lo250 x H250 cm	1 place	566.00
7611097800058	La230 x Lo350 x H250 cm	2 places	623.00



Support de balançoire massif privé

- bois ronds de sapin Ø 12 cm, fraisés cylindriques
- 1 chevêtre et 4 poteaux L 350 cm, (L 290 cm si l'utilisation de pied de montant)
- préparé pour monter soi-même
- sans ancre au sol, incl. 2 sièges en caoutchouc, 4 colliers avec vis, sans toboggan
- Imprégné verdâtre possible, convient à l'usage privé
- les bois ronds peuvent présenter des fissures de séchage
- épicéa commun de CH/DE/EE/BY, imprégné brun sous pression et sous vide
- **délai de livraison env. 3 semaines**



N° d'article	Dimension	Version	Prix/pce.
7611097800102	La230 x Lo350 x H250 cm	1 place	792.00
7611097800119	La230 x Lo450 x H250 cm	2 places avec corde à grimper latérale, 5 colliers de balançoire avec vis	954.00
7611097800126	La230 x Lo434 x H250 cm	2 places avec plateforme latérale H150cm pour toboggan, sans toboggan, 6 poteau	1'812.00



Support de balançoire massif public

- bois ronds de sapin Ø 12 cm, fraisés cylindriques
- 1 chevêtre L 450 cm et 4 poteaux L 350 cm, (L 290 cm si l'utilisation de pied de montant)
- incl. 2 sièges en caoutchouc, 1 câble autorelevable et 4 colliers pour balançoire avec vis
- es bois ronds peuvent présenter des fissures de séchage
- les bois ronds peuvent présenter des fissures de séchage
- épicéa de CH/DE/EE, imprégné verdâtre possible
- **délai de livraison env. 3 semaines**



N° d'article	Dimension	Version	Prix/pce.
7611097800133	La230 x Lo350 x H250 cm	2 places	926.00
7611097800140	La230 x Lo450 x H250 cm	2 places avec corde à grimper latérale, 5 colliers de balançoire avec vis	1'124.00
7611097800157	La230 x Lo534 x H250 cm	2 places avec plateforme latérale H150cm pour toboggan, sans toboggan, 6 poteau	1'675.00



Balançoire avec nid

- bois ronds de sapin, poutre pour balançoire Ø 16 cm, soutien Ø 14 cm
- cardan sans entretien en acier inoxydable
- nid Ø 120 cm
- incl. ancrage au sol en métal pour l'encastrement
- convient à l'usage privé et public
- les bois ronds peuvent présenter des fissures de séchage
- imprégné verdâtre möglich, épicéa von CH/DE/EE
- **délai de livraison env. 3 semaines**



N° d'article	Dimension	Prix/pce.
7611097800164	La205 x Lo400 x H230 cm	2'833.00



Installation de jeux Mats

- kit de base: avec vis
- balançoire annexe: kit de construction avec vis et 2 sièges de balançoire
- mur d'escalade: kit avec vis et pierres à grimper
- pont: Pont en bois : Kit de construction avec vis
- Hauteur de la plateforme 120 cm
- sans toboggan
- épicea de EE, imprégné brun
- **déla**i de livraison **1 semaine**

N° d'article	Dimension		Prix/pce.
7611097941591	La120Lo2× H314 × T120cm	kit de base	719.00
7611097941607	La241Lo2× H215 × T208cm	balançoire annexe	229.00
7611097941614	La102Lo2× H138 × T 11cm	mur d'escalade	169.00
7611097941638	La235Lo2× H 89 × T116cm	pont	279.00
7611097949016	La 45 × H290cm	toboggan bleu	145.00



Pont reliant deux tours de guet

Installation de jeux Jan

- construction très solide, kit de montage
- plateforme à glisser de toboggan hauteur 150 cm avec échelle
- incl. 2 siège de balançoire en PVC et 1 échelle de corde
- poutre pour balançoire Ø 10 cm, poteaux Ø 10 cm (côtés sciés)
- sans toboggan
- label CE, convient à l'usage privé
- pin commun de PL, imprégné verdâtre
- **déla**i de livraison **1 semaine**

N° d'article	Dimension	Prix/pce.
7611097941270	La450 × H200 × T225cm	469.00
7611097949009	La 45 × H290cm	169.00



Balançoire Mathias

- kit de montage complet
- incl. siège de balançoire en PVC et colliers pour balançoire
- poutre pour balançoire Ø 10 cm, poteaux Ø 8 cm
- convient à l'usage privé
- pin commun de PL, imprégné verdâtre
- **déla**i de livraison **1 semaine**

balançoire simple, label TÜV

N° d'article	Dimension	Prix/pce.
7611097941072	La400 × H230 × T205cm	219.00

balançoire double, label CE

N° d'article	Dimension	Prix/pce.
7611097941300	La320 × H196 × T230cm	239.00



Balanoire double Ben

- kit de montage complet, contient des vis, 2 sièges et des raccord
- poteaux carrés 9x9cm
- mélèze de PL, naturel
- **délai de livraison 1 semaine**



N° d'article	Dimension		Prix/pce.
7611097941317	La300 x H220 x P190cm		439.00

NEW!



Balanoire Felix 2

- kit de montage
- poteaux carré 9x9 cm, poutre pour balançoire 9x9 cm, échelle latérale avec plateforme h 149 cm, 5 crochets, 2 planches de balançoire PVC, échelle de corde
- sans toboggan, sans ancrage
- pin commun de EE, imprégné verdâtre
- **délai de livraison 1 semaine**

N° d'article	Dimension		Prix/pce.
7611097941676*	La364 x H230 x P200cm		589.00
7611097949009	La 45 x H290cm bleu		169.00



Bascule avec barres en bois ronds massif

- bois ronds Ø 18 cm, fraisés cylindriques, chanfreinés
- 2 poignées CNS, 1 support en acier avec charnière
- 2 amortisseurs et vis
- préparé pour monter soi-même, convient à l'usage privé et public
- épicéa commun de CH/DE/EE/BY, imprégné brun sous pression et sous vide
- **délai de livraison 2 semaines**



N° d'article	Dimension	Prix/pce.
7611097800096	La20 x H100 x Lo400cm	986.00

Accessoires balançoire à bascule



Poignée métallique en tube d'acier inoxydable

N° d'article	Dimension	Prix/pce.
7611097940051	La19 x Lo10 x H18cm	54.00



Amortisseurs en caoutchouc

N° d'article	Dimension	Prix/pce.
7611097940150	La15 x Lo8 x H15cm	89.00



Charnière balançoire à bascule

N° d'article	Dimension	Prix/pce.
7611097940259	La43 x Lo108 x H17cm	469.00

Toboggan en vague

- plastique bleu
- label TÜV
- convient à l'usage privé
- **délai de livraison 1 semaine**



N° d'article	Dimension	Prix/pce.
761109794900 ⁹	La45 × Lo290cm pour Podest H150cm	169.00
761109794901 ⁶	La45 × Lo255cm pour Podest H120cm	145.00

Echelle pour toboggan en vague

- cadre en métal
- enduit de poudre bleu-vert
- **délai de livraison 1 semaine**



N° d'article	Dimension	Prix/pce.
761109794942 ⁵	Lo306xLa150xH196cm	229.00
761109794941 ^{5*}	Lo240xLa120xH164cm	197.00

Toboggans

- polyester de haute qualité, tuyaux renforcés de fibre de verre, résistant aux chocs
- avec entrée haute
- convient à l'usage privé et public
- **délai de livraison 2 semaines**



N° d'article	Dimension	Prix/pce.
761109794902 ³	La48 × Lo460cm pour plateforme H200cm	2'199.00
761109794903 ⁰	La48 × Lo380cm pour plateforme H160cm	1'829.00
761109794904 ⁷	La48 × Lo480cm pour plateforme H220cm	2'299.00

Colliers avec clou de fixation

- galvanisé jaune/bleu
- pour l'ancrages les installations des jeux dans le sol
- clou d'ancrages 40 cm de long
- **délai de livraison 1 semaine**



N° d'article	Dimension	Prix/pce.
761109794913 ⁹	Ø 8,0cm	27.00
761109794914 ⁶	Ø10,0cm	29.50

Pied de montant

- 1 paire comme indiqué (2 demi-coquilles pour 1 poste), pour bois ronds Ø 12 et 14 cm
- épaisseur 6 mm, galvanisé à chaud
- **délai de livraison 1 semaine**



N° d'article	Dimension	Prix/pce.
761109716005 ³	Lo96cm	110.00

Ancre spécial L

- pour enfoncer ou bétonner les installations des jeux
- épaisseur 4 mm
- galvanisé à chaud
- **délai de livraison 1 semaine**



N° d'article	Dimension	Prix/pce.
761109798715 ⁵	La9,0 × Lo75 × P5,0cm	42.00

Crochet pour balançoire Premium

- coussinets en nylon
- tige filetée M12x160 mm
- convient à l'usage privé et public
- galvanisé à chaud
- **délai de livraison 1 semaine**



N° d'article	Prix/pce.
761109780909 ⁹	28.50

Crochet pour balançoire Duo

- acier galvanisé avec roulements en nylon
- convient pour bois ronds Ø 9-12 cm ou bois carrés 9x9 cm
- convient à l'usage privé
- **délai de livraison 1 semaine**



N° d'article	Prix/pce.
761109794945 ⁰	39.00

Joint de cardan

- acier inoxydable avec roulements en nylon
- convient pour bois ronds ou bois carrés
- tige filetée M16x220 mm
- incl. chaîne de sécurité et vis M12
- convient à l'usage privé et public
- **délai de livraison 1 semaine**



N° d'article	Prix/pce.
761109780910 ⁵	189.00

Colliers pour balançoire

- incl. mousqueton
- pour divers jeux
- convient à l'usage privé
- **délai de livraison 1 semaine**



N° d'article	Dimension	Prix/pce.
761109794910 ⁸	Ø10cm	12.50
761109794920 ⁷	Ø12cm	17.50

Poutre pour balançoire en métal

- convient pour bois carré 9.0-12.5 cm
- pour deux sièges de balançoire
- crochets montés incl., label TÜV
- convient à l'usage privé et public
- délai de livraison 1 semaine



N° d'article	Dimension	Prix/pce.
7611097940990	La300 × H37 × T45cm	1'259.00

Ancrages au sol

- galvanisé à chaud
- pour bétonner
- trous Ø 14 mm
- délai de livraison 1 semaine



N° d'article	Dimension	Prix/pce.
7611097941997	La8,0 × H78 × T8,0cm	59.00

Dalles de protection

- avec drainage, caoutchouc encre, couleur rougebrun, délai de livraison 1 semaine



N° d'article	Dimension	hauteur de chute	Prix/pce.
7611097949511	La50 × Lo50 × H2,5cm	100cm	29.50
7611097949504	La50 × Lo50 × H4,5cm	130cm	48.50

Corde allonge pour balançoire

- extension 60-95 cm, 1 corde, délai de livraison 1 semaine



N° d'article	Prix/pce.
7611097949467	11.50

Siège de balançoire en PVC

- en plastique injecté
- cordages en plastique Ø 10 mm, réglable
- label TÜV
- convient à l'usage privé
- délai de livraison 1 semaine



N° d'article	Prix/pce.
7611097949153	22.00

Siège de balançoire en bois

- cordages en plastique Ø 10 mm, réglable
- label TÜV
- convient à l'usage privé
- pin commun de CN, imprégné verdâtre
- délai de livraison 1 semaine



N° d'article	Prix/pce.
7611097949160	25.00

Siège de balançoire en caoutchouc

- cordages Ø 10 mm, réglable
- renforcé avec plaque en métal
- convient à l'usage privé
- délai de livraison 1 semaine



N° d'article	Prix/pce.
7611097949054	59.00

Siège de balançoire en caoutchouc

- noir
- avec collier à balançoire galvanisé
- convient à l'usage privé et public
- délai de livraison 1 semaine



N° d'article	Prix/pce.
7611097809082	97.00

Siège de sécurité pour petits enfants

- en PVC
- cordages en plastique Ø 10 mm, réglable
- étrier de sécurité en deux parties
- convient à l'usage privé
- délai de livraison 1 semaine



N° d'article	Prix/pce.
7611097949351	49.00

Siège bébé Jan

- en PVC
- cordages en plastique Ø 10 mm, réglable
- convient à l'usage privé
- délai de livraison 1 semaine



N° d'article	Prix/pce.
7611097949269	35.00

Balançoire ancre

- matière synthétique PE rouge
- cordages en plastique Ø 12 mm, réglable
- convient à l'usage privé
- délai de livraison 1 semaine



N° d'article	Prix/pce.
7611097949962	49.00

Balançoire bouée

- couleur jaune, livré non gonflé, livré avec soupape
- cordages en plastique Ø 12 mm, hauteur de la barre 215-250 cm
- convient à l'usage privé
- délai de livraison 1 semaine



N° d'article	Prix/pce.
7611097949368	119.00

Trapèze

- bois ronds Ø 35 mm, 580 mm de long
- cordages en plastique Ø 10 mm, réglable
- convient à l'usage privé
- **délai de livraison 1 semaine**



N° d'article	Prix/pce.
7611097949979	21.00

Barre

- 90 cm de long
- revêtu rouge
- **délai de livraison 1 semaine**



N° d'article	Prix/pce.
7611097949238	32.00

Pneu balançoire

- pneu d'occasion Ø env. 55 cm
- cordages en plastique Ø 12 mm, réglable
- convient à l'usage privé
- **délai de livraison 1 semaine**



N° d'article	Prix/pce.
7611097949221	129.00

Echelle de corde

- 5 barreaux en bois Ø 22 mm, 300 mm de long
- cordages en plastique Ø 10 mm
- env. 175 cm de long
- convient à l'usage privé
- **délai de livraison 1 semaine**



N° d'article	Prix/pce.
7611097949214	26.00

Corde à grimper

- cordages en plastique 25 mm
- env. 200 cm de long
- 3 noeuds
- convient à l'usage privé
- **délai de livraison 1 semaine**



N° d'article	Prix/pce.
7611097949955	33.00

Corde à grimper

- cordages en plastique 28 mm
- env. 200 cm de long
- 3 noeuds, vert
- convient à l'usage privé et public
- **délai de livraison 1 semaine**



N° d'article	Prix/pce.
7611097809044	89.00

Balançoire disque en plastique

- couleur vert, Ø 28 cm
- cordages en plastique Ø 12 mm, hauteur de la barre 185-250 cm
- en PVC soufflé
- convient à l'usage privé
- **délai de livraison 1 semaine**



N° d'article	Prix/pce.
7611097949375	33.00

Balançoire nid Birdy 1

- Ø 98 cm, tissu PE
- hydrofuge, pliable, bordure 60 mm
- hauteur de balançoire 190-270 cm
- corde hauteur réglable en longueur
- sans crochet pour balançoire Premium
- **convient à l'usage privé** **délai de livraison 1 semaine**



N° d'article	Prix/pce.
7611097949436	119.00

Balançoire nid Birdy 2

- Ø 110 cm, tissu PE
- raccords du câble de PP 10 mm, doux bordure 75 mm
- hauteur de balançoire 190-270 cm
- hauteur réglable en longueur
- sans crochet pour balançoire Duo
- convient à l'usage privé
- **délai de livraison 1 semaine**



N° d'article	Prix/pce.
7611097949443	198.00

Balançoire nid Birdy 3

- Ø 120 cm
- filet et suspension avec câbles renforcé Ø 16 mm
- hauteur de balançoire max. 250 cm
- chaîne réglable Ø 7 mm x L 50 cm
- sans joint de cardan
- convient à l'usage privé et public
- **délai de livraison 1 semaine**



N° d'article	Prix/pce.
7611097809112	1'395.00

Drapeau de pirate

- Set se composant de:
- 1 câble, 2 fixations
- 1 drapeau 55 x 45 cm, 4 vis à bois
- **déla**i de livraison 1 semaine



N° d'article	Prix/pce.
7611097949405	29.00

Pierres à grimper

- 5 pierres en formes différentes, couleur mélangée
- dimension Ø 10-12 cm
- PVC renforcé avec rondelle métallique
- incl. vis pour planches 20 mm, vissé à deux points
- convient à l'usage privé
- **déla**i de livraison 1 semaine



N° d'article	Prix/pce.
7611097949399	42.00

Table pique-nique pour enfants Emma

- Ensemble de sièges pour enfants stables en kit composé d'une structure de structure stable, de 2 planches d'assise et d'un plateau de table L100 x P45 cm, hauteur d'assise 27cm, planche 25 mm, naturel
- épice
a commun de PL
- **déla**i de livraison 1 semaine



N° d'article	Dimension	Prix/pce.
7611097959473*	La100 x H050 x T100cm	110.00

Maisonette de jeux Juna

- Kit complet
- Conception robuste en panneaux naturels à rainures et languettes, comprenant panneau avec horloge murale et matériel de montage, cadre en bois rouge, pignon de toit, bâche de toit en tissu polyester, certifié Oeko-Tex
- épice
a commun de PL, naturel
- **déla**i de livraison 1 semaine



N° d'article	Dimension	Prix/pce.
7611097940457*	La135 x H150 x T123cm	310.00

Maisonette de jeux Paul

- éléments parois et toit en planches à rainure et à ressort 10 mm
- convient à l'usage privé
- pin commun de PL, imprégné verdâtre
- **déla**i de livraison 1 semaine



N° d'article	Dimension	Prix/pce.
7611097940464*	La135 x H150 x T123cm	358.00

Tour de jeux Funny

- avec grotte et échelle d'accès
- éléments de parois rouges
- incl. éléments de parois rouges et toboggan rouge pour hauteur de plate-forme de 90 cm
- pour utilisation intérieure et extérieure
- convient à l'usage privé
- pin commun/épice
a commun de PL, naturel, non traité
- **déla**i de livraison 1 semaine



N° d'article	Dimension	Prix/pce.
7611097940129*	La100 x H160 x T285cm	469.00

Maisonnette de jeux Willi

- éléments préfabriqués
- porte 51 x 115 cm, fenêtre 38 x 44 cm, avancée 70 cm
- madriers 16 mm
- sans carton bitumé (1 rouleau)
- convient à l'usage privé
- épicéa commun de EE/BY, naturel, non traité
- **délai de livraison 1 semaine**

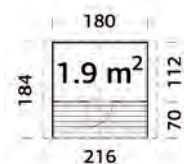

N° d'article	Dimension	Prix/pce.
7611097940433	La184 x H169 x Lo216cm	899.00

Maisonnette de jeux Miriam

- deux étages, éléments préfabriqués
- porte 51 x 115 cm, fenêtre 35 x 35 cm
- madriers 16 mm
- sans carton bitumé (1 rouleau)
- convient à l'usage privé
- épicéa commun de EE/BY, naturel, non traité
- **délai de livraison env. 5 semaines**



N° d'article	Dimension	Prix/pce.
7611097940440	La258 x H2280 x T224cm	1'520.00

Maison surélevée Kevin

- éléments préfabriqués
- hauteur de l'estrade 70 cm
- madriers 16 mm
- sans carton bitumé (1 rouleau)
- convient à l'usage privé
- épicéa commun de EE/BY, naturel, non traité
- **délai de livraison 1 semaine**

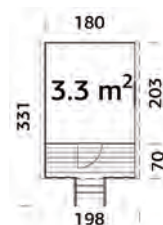

N° d'article	Dimension	Prix/pce.
7611097940532	La331 x H225 x Lo198cm	1'490.00

Maison surélevée Nadine

- éléments préfabriqués 16 mm, poteaux 7 x 7 cm
- hauteur de l'estrade 70 cm, porte 51 x 115 cm, fenêtre 38 x 44 cm
- madriers 16 mm
- sans carton bitumé (1 rouleau)
- convient à l'usage privé
- épicéa commun de EE/BY, naturel, non traité
- **délai de livraison 1 semaine**

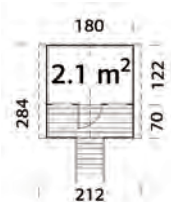

N° d'article	Dimension	Prix/pce.
7611097940525	La284 x H287 x Lo212cm	1'175.00

Balanoire à ajouter à la maison surélevée Nadine

- barre de balançoire 9x9cm, bois lamellé-collé
- support de balançoire 7x7cm
- zone de sécurité 445x700cm
- épicéa commun de EE/BY, naturel, non traité
- **délai de livraison 1 semaine**

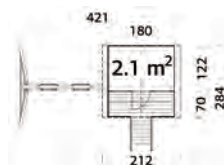

N° d'article	Dimension	Prix/pce.
7611097940624	La208 x H215 x Lo241cm	285.00

Maisons/pavillon/remis/accessoires

Pavillon Loinda

- épicéa commun nordique de EE, imprégnée par immersion
- poteaux 12 x 12 cm en bois collé
- épaisseur du cadre 4.5 x 7.0 cm
- planches de toit 19 mm
- pente du toit 1.3°, surface du toit 15.1 m², sans carton bitumé (3 rouleaux)
- paroi en bois/verre: verre véritable 4 mm; paroi en verre: verre trempé 6 mm
- inclus poteaux intermédiaires
- livraison à domicile CHF 140.00
- **délai de livraison env. 5 semaines**



N° d'article	Dimension	Couleur	Prix/pce.
7611097965801	La389 x H254 x Lo389cm	naturel	1'749.00
7611097965818	La389 x H254 x Lo389cm	brun clair imp.par imm.	2'089.00
7611097965825	La389 x H254 x Lo389cm	gris imprégné par imm.	2'089.00
7611097965870	La389 x H254 x Lo389cm	transparent imp.par imm.	2'089.00
7611097965887	La389 x H254 x Lo389cm	blanc apprêté	2'249.00

Zusätzliche Wand inkl. ZwischenPoteau

N° d'article	Dimension	Prix/pce.
7611097965894	La103 x H230 bois/verre	349.00
7611097965900	La103 x H230 verre	369.00



naturel



brun clair



blanc



gris



transparent



paroi supplémentaire bois/verre ou verre



Cabane de jardin Anna

- épicéa commun de EE
- kit éléments de paroi préfabriqués incl. pare-vent, panneaux paroi bruts de sciage, fenêtre 57 x 165 cm double verre 3-9-3 mm
- éléments de porte coulissante, verre trempé 5mm, dimensions du passage 96 x 196 cm
- planches de paroi 18 mm; planches de toit et du sol 19 mm
- pente de toit de 9°, surface de toit de 20 m²
- sans carton bitumé (3 rouleaux)
- livraison à domicile CHF 140.00
- **délai de livraison env. 5 semaines**



N° d'article	Dimension	Prix/pce.
7611097966044	La390xH294xLoo502cm avec porte coulissante	6'575.00
7611097966051	La390xH294xLoo502cm face ouverte	5'289.00



Maisons/pavillon/remis/accessoires

Maison en bloc de madriers Jana

- épicéa de EE
- madriers 28mm
- planches de toit 16mm
- incl. porte coulissante verrouillable
- épicéa nordique massif, non traité
- sans plancher
- sans carton bitumé (3 rouleaux)
- livraison à domicile CHF 140.00
- **délai de livraison env. 5 semaines**



NEW!



N° d'article	Dimension	Prix/pce.
7611097965191	La429xH237xLoo351cm	3'796.00

Serre de jardin Lisa

- épicéa commun de EE
- poteau 44 x 95 mm
- Serre pas étanche à 100% en cas de fortes pluies, sèche de l'intérieur
- verre trempé 4mm, fenêtre avec ouverture automatique des fenêtres (5.4 m² dont 1 fenêtre, 8.2 m² dont 2 fenêtres)
- pente de toit 45°, surface de toit 8.4 m² ou 5.4 m²
- imprégné sous pression en gris
- Livraison à domicile CHF 140.00
- **délai de livraison env. 5 semaines**

N° d'article	Dimension	Prix/pce.
7611097966075	La244 x H283 x Lo240cm	3'025.00
7611097966082	La363 x H283 x Lo240cm	3'970.00

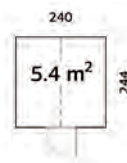
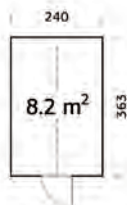
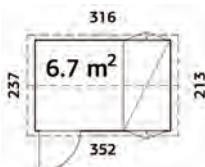

image 8,2m²

Poulailler Charly

- épicéa commun de EE
- épaisseur de paroi 16 mm
- toit métallique inclus, surface du toit 10 m²
- dimensions de passage de la porte 95 x 187 cm
- fenêtre en verre acrylique, ouverture 96 x 59 cm
- livraison à domicile CHF 140.00
- **délai de livraison env. 5 semaines**



N° d'article	Dimension	Prix/pce.
7611097966068	La237 x H283 x Lo316cm	2'129.00



Maison en bloc Loia

- épicéa commun de EE
- planches de fond et toit 16 mm
- sans fond
- avec carton bitumé
- madriers 19 mm
- **délai de livraison 1 semaine**

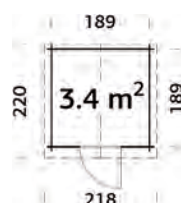

N° d'article	Dimension	Prix/pce.
7611097965917	La220 x H217 x Lo218cm	998.00



Maisons/pavillon/remis/accessoires

Maison en bloc de madriers Flip 1

- épicéa commun massif nordique de EE/BY, non traité
- planches de fond et toit 19 mm
- porte avec vitre 75 x 175 cm
- sans carton bitumé (1 rouleau)
- madriers 28 mm
- livraison à domicile CHF 140.00
- **délai de livraison 1 semaine**

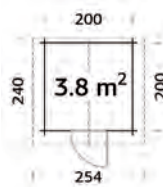

N° d'article	Dimension	Prix/pce.
7611097965498	La240 x H222 x Lo254cm	1'845.00

Maison en bloc de madriers Flip 2

- épicéa commun massif nordique de EE,/BY non traité
- planches de fond et toit 19 mm
- portes doubles avec vitre 151 x 175 cm
- sans carton bitumé (2 rouleaux)
- madriers 28 mm
- livraison à domicile CHF 140.00
- **délai de livraison 1 semaine**

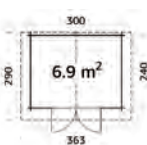

N° d'article	Dimension	Prix/pce.
7611097965351	La290 x H245 x Lo363cm	2'728.00

Maison en bloc de madriers Lena

- épicéa commun massif nordique de EE/BY, non traité
- planches de toit 16 mm
- portes doubles avec vitre 140 x 180 cm
- sans fond, sans carton bitumé (Lena 1: 5 rouleaux, Lena 2: 2 rouleaux)
- charge de toit 89 kg/m²
- madriers 28 mm
- livraison à domicile CHF 140.00
- **délai de livraison env. 5 semaines**



maison Lena 1

N° d'article	Dimension	Prix/pce.
7611097965054	La309 x H221 x Lo536cm	3'025.00

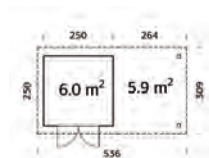

fond pour maison Lena 1

N° d'article	Prix/pce.
7611097965061	479.00

maison Lena 2

N° d'article	Dimension	Prix/pce.
7611097965184	La309 x H221 x Lo294cm	2'395.00

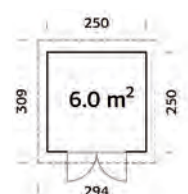

fond pour maison Lena 2

N° d'article	Prix/pce.
7611097965061	479.00



Maisons/pavillon/remis/accessoires

Maison en bloc de madriers Leila 2

- épicéa commun massif nordique de EE/BY
- planches de toit 16 mm, madriers 34 mm
- sans fond
- portes 151 x 175 cm
- sans carton bitumé (3 rouleaux)
- livraison à domicile CHF 140.00
- **délai de livraison env. 5 semaines**

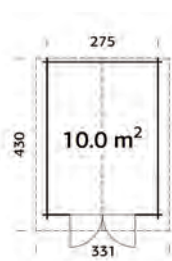

N° d'article	Dimension	Couleur	Prix/pce.
7611097965207	La430 x H234 x Lo331cm	naturel	3'149.00
7611097965924	La430 x H234 x Lo331cm	brun clair imp.par imm.	3'742.00
7611097965931	La430 x H234 x Lo331cm	gris imprégné par imm.	3'742.00
7611097965948	La430 x H234 x Lo331cm	transparent imp.par im.	3'742.00



naturel



brun clair



gris



transparent

Maison en bloc de madriers Leila 1

- épicéa commun massif nordique de EE/BY
- planches de toit 16 mm, madriers 34 mm
- sans fond
- portes 151 x 175 cm
- sans carton bitumé (3 rouleaux)
- livraison à domicile CHF 140.00
- **délai de livraison env. 5 semaines**



N° d'article	Dimension	Couleur	Prix/pce.
7611097965214	La430 x H245 x Lo422cm	naturel	3'690.00
7611097965955	La430 x H245 x Lo422cm	brun clair imp.par imm.	4'377.00
7611097965962	La430 x H245 x Lo422cm	gris imprégné par imm.	4'377.00
7611097965979	La430 x H245 x Lo422cm	transparent imp.par im.	4'377.00



naturel



brun clair



gris



transparent

Maison en bloc de madriers Gabi

- épicéa commun massif nordique de EE/BY
- planches de fond et toit 19 mm
- fenêtre 60 x 111 cm
- portes 151 x 175 cm
- sans carton bitumé (3 rouleaux)
- montage possible sans croisillons de porte ou de fenêtre
- madriers 44 mm
- livraison à domicile CHF 140.00
- **délai de livraison env. 5 semaines**

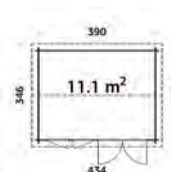

N° d'article	Dimension	Couleur	Prix/pce.
7611097965252	La346 x H245 x Lo434cm	naturel	4'829.00
7611097965986	La346 x H245 x Lo434cm	brun clair imp.par imm.	5'725.00
7611097965993	La346 x H245 x Lo434cm	gris imprégné par imm.	5'725.00
7611097966006	La346 x H245 x Lo434cm	transparent imp.par im.	5'725.00



naturel



brun clair



gris



transparent

Cabane de jardin Simon

- épicéa commun nordique de EE/BY, non traité
- éléments parois et toit préfabriqués
- planches 18 mm, construction 70 mm
- planches de fond et toit 19 mm
- porte 78 x 181 cm, portes doubles 138 x 181 cm
- fenêtre 51 x 55 cm
- sans carton bitumé (3 rouleaux)
- livraison à domicile CHF 140.00
- **délai de livraison env. 5 semaines**

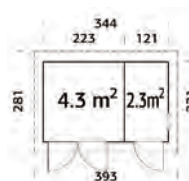
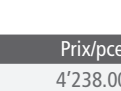

N° d'article	Dimension	Couleur	Prix/pce.
7611097965610	La346 x H245 x Lo434cm	unbehandelt	4'238.00

Maisons/pavillon/remis/accessoires

Remis à outils Erich

- épicéa commun de EE, non traité
- éléments de paroi préfabriqués
- porte double
- avec lattes de fond
- avec carton bitumé (1 rouleau)
- planches 12 mm
- **délai de livraison 1 semaine**

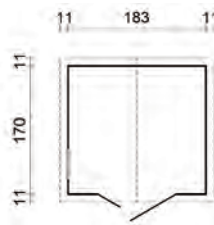

N° d'article	Dimension	Prix/pce.
7611097960721	La183 x H218cm x Lo170cm	899.00

Remis à outils Thomas

- pin commun de EE, non traité
- éléments parois préfabriqués
- portes doubles 138 x 182 cm
- fenêtre latéral 44 x 44 cm
- planches de fond 16 mm
- sans carton bitumé (1 rouleau)
- planches 16 mm
- **délai de livraison 1 semaine**

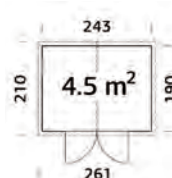

N° d'article	Dimension	Prix/pce.
7611097960622	La210 x H220 x Lo261cm	1'445.00

Remis à outils Pit

- pin commun de PL, imprégné verdâtre, certifié FSC
- kit, avec fond
- porte simple 71 x 176 cm avec fenêtre 48.8 x 59.5 cm
- épaisseur paroi 14 mm
- incl. carton bitumé et ferrures
- **délai de livraison 1 semaine**

N° d'article	Dimension	Prix/pce.
7611097960707	La180 x H210 x Lo180cm	998.00



Remis à outils Benny

- pin commun de PL, imprégné verdâtre, certifié FSC
- kit, avec fond
- portes doubles 142 x 176 cm avec fenêtre 48.8 x 59.5 cm
- épaisseur paroi 14 mm
- incl. carton bitumé et ferrures
- **délai de livraison 1 semaine**

N° d'article	Dimension	Prix/pce.
7611097960745	La180 x H212 x Lo180cm	1'098.00



Placard Ida

- épicéa commun de EE, non traité
- éléments parois préfabriqués
- portes doubles 104 x 160 cm
- planches de fond 16 mm, planches 16 mm
- sans paroi arrière
- sans carton bitumé (1 rouleau)
- **délai de livraison 1 semaine**

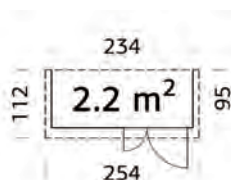

N° d'article	Dimension	Prix/pce.
7611097960493	La112 x H189 x Lo254cm	698.00

Maisons/pavillon/remis/accessoires

Placard Kim

- épicéa commun de EE, non traité
- éléments parois préfabriqués
- panneaux latéraux interchangeables
- portes doubles 103 x 166 cm
- planches 16 mm, planches de fond et toit 16 mm
- sans paroi arrière, sans carton bitumé (1 rouleau)
- **délai de livraison env. 5 semaines**



N° d'article	Dimension	Prix/pce.
7611097960448	La178 x H210 x Lo244cm	968.00

Kiosque

- épicéa commun massif nordique de EE, non traité
- planches de toit 16 mm
- madriers 16 mm
- portes 76 x 169 cm, fenêtres 118 x 82 cm
- sans carton bitumé, sans fond
- livraison à domicile CHF 140.00
- **délai de livraison env. 5 semaines**

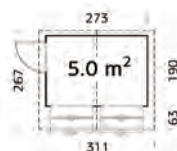

N° d'article	Dimension	Prix/pce.
7611097960646	La267 x H229 x Lo311cm	1'699.00

fond pour kiosque

N° d'article	Dimension	Prix/pce.
7611097960677		320.00

Garage

- épicéa commun massif nordique de EE, non traité
- planches de toit 19 mm
- portes 73 x 183 cm, fenêtres 43 x 70 cm
- porte en bois 225 x 188 cm
- sans carton bitumé
- livraison à domicile CHF 140.00
- **délai de livraison env. 5 semaines**



N° d'article	Dimension	Prix/pce.
7611097965559	La598 x H253 x Lo420cm	6'498.00

Bardeaux de toit

- à clouer
- tenir compte du supplément de coupe, env. 10% pour les maison
- paquet à 3.1 m²
- **délai de livraison 1 semaine**

gris/ardoise

N° d'article	Prix/pce.
7611097969205	97.00

rouge-brun/brun

N° d'article	Prix/pce.
7611097969229	97.00



Clous à carton bitumé

- 1 kg
- **délai de livraison 1 semaine**

N° d'article	Dimension	Prix/pce.
7611097969243	Lo15mm	19.00



Carton bitumé

- noir, rouleaux à 10 m²
- **délai de livraison 1 semaine**

N° d'article	Dimension	Prix/pce.
7611097969250	La100cm	75.00



Toit plat-simple-carport Hallau

- 4 poteaux 12 x 12 cm
- incl. ancre à béton H et kit de montage
- éléments d'avant-toit sur 3 côtés
- pin commun/épicéa commun de PL, imprégné verdâtre
- charge de neige 100 kg/m²
- livraison à domicile CHF 180.00
- **délai de livraison 6-7 semaines**

avec tôle trapézoïdale galvanisée et revêtue

N° d'article	Dimension	Prix/pce.
7611097970140	La305 x H264 x Lo503cm	2'024.00



peint en blanc par le client

Accessoires pour toit plat-simple-carport Hallau

- système de gouttière en PVC brun foncé, tube de descente, coudes, bavettes et fixations
- paroi arrière coffrage 19 x 170 mm, incl. fixations
- paroi latérale coffrage 19 x 170 mm, incl. poteau supplémentaire avec fixations
- pin commun/épicéa commun de PL, imprégné verdâtre
- **délai de livraison 6-7 semaines**

paroi arrière

N° d'article	Dimension	Prix/pce.
7611097976012	La250 x H200cm	356.00

paroi latérale

N° d'article	Dimension	Prix/pce.
7611097976111	La450 x H200cm	698.00

arc en bois collé

N° d'article	Dimension	Prix/pce.
7611097970805	12 x 12 x 310cm	436.00

profils d'angle

N° d'article	Dimension	Prix/pce.
7611097979211	8 Stück x Lo200cm	228.00

hauteur d'entrée 300cm

N° d'article	Prix/pce.
7611097970812	142.00

système de gouttière

N° d'article	Prix/pce.
7611097979105	219.00



Toit plat-double-carport Klettgau

- 4 poteaux 12 x 12 cm, incl. ancre à béton H et kit de montage
- éléments d'avant-toit sur 3 côtés
- pin commun/épicéa commun de PL, imprégné verdâtre
- version longue (L735cm) également disponible
- charge de neige 100 kg/m²
- livraison à domicile CHF 240.00
- **délai de livraison 6-7 semaines**

avec tôle trapézoïdale galvanisée et revêtue

N° d'article	Dimension	Prix/pce.
7611097970249	La540 x H264 x Lo512cm	2'792.00

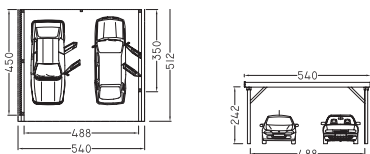

Accessoires pour toit plat-double-carport Klettgau

- système de gouttière en PVC brun foncé, tube de descente, coudes, bavettes et fixations
- paroi arrière coffrage 19 x 170 mm
- paroi latérale coffrage 19 x 170 mm
- pin commun/épicéa commun de PL, imprégné verdâtre
- délai de livraison 6-7 semaines
- **délai de livraison 6-7 semaines**

paroi arrière

N° d'article	Dimension	Prix/pce.
7611097976128	La488 x H200cm	698.00

paroi latérale

N° d'article	Dimension	Prix/pce.
7611097976111	La450 x H200cm	698.00

arc en bois collé (charge de neige 100/150 kg/m²)

N° d'article	Dimension	Prix/pce.
7611097970805	12 x 12 x 310cm	436.00

profils d'angle

N° d'article	Dimension	Prix/pce.
7611097979617	9 Stück x Lo200cm	252.00

supplément augmentation de la charge de neige

N° d'article	Dimension	Prix/pce.
7611097970836	150kg/m ²	299.00
7611097970843	300kg/m ² inkl. 2 Poteau	1'187.00

hauteur d'entrée 300cm
(charge de neige 100/150kg/m²)

N° d'article	Prix/pce.
7611097970812	142.00

système de gouttière
synthétique brun foncé

N° d'article	Prix/pce.
7611097979112	299.00

Toit plat-simple-carport Neunkirch

- 4 poteaux 12 x 12 cm
- incl. ancre à béton H et kit de montage
- éléments d'avant-toit sur 3 côtés
- pin commun/épicéa commun de PL, imprégné verdâtre
- charge de neige 100 kg/m²
- livraison à domicile CHF 180.00
- **délai de livraison 6-7 semaines**

avec tôle trapézoïdale galvanisée et revêtue

N° d'article	Dimension	Prix/pce.
7611097970317	La328 x H256 x Lo564cm	2'422.00

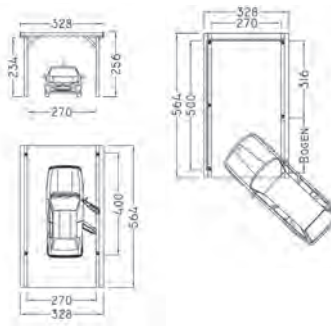

Accessoires pour toit plat-simple-carport Neunkirch

- système de gouttière en PVC brun foncé, tube de descente, coudes, bavettes et fixations
- paroi arrière coffrage 19 x 170 mm, incl. fixations
- paroi latérale coffrage 19 x 170 mm, incl. poteau supplémentaire avec fixations
- pin commun/épicéa commun de PL, imprégné verdâtre
- **délai de livraison 6-7 semaines**

supplément augmentation de la charge de neige

N° d'article	Dimension	Prix/pce.
7611097970904	150kg/m ²	189.00
7611097970867	300kg/m ² inkl. 2 Poteau	417.00

paroi arrière

N° d'article	Dimension	Prix/pce.
7611097976210	La270 x H200cm	390.00

paroi latéral

N° d'article	Dimension	Prix/pce.
7611097976517	La500 x H200cm	788.00

hauteur d'entrée 300cm
(charge de neige 100/150kg/m²)

N° d'article	Prix/pce.
7611097970812	142.00

arc en bois collé (charge de neige 100/150 kg/m²)

N° d'article	Dimension	Prix/pce.
7611097970805	12 x 12 x 310cm	436.00

profils d'angle

N° d'article	Dimension	Prix/pce.
7611097979310	10 Stück x Lo200cm	280.00

système de gouttière

N° d'article	Prix/pce.
7611097979105	219.00

Toit plat-simple-carport Neunkirch annexé

- 2 poteaux 12 x 12 cm
- incl. ancre à béton H et kit de montage
- éléments d'avant-toit
- pin commun/épicéa commun de PL, imprégné verdâtre
- charge de neige 100 kg/m²
- livraison à domicile CHF 180.00
- **délai de livraison 6-7 semaines**

avec tôle trapézoïdale galvanisée et revêtue

N° d'article	Dimension	Prix/pce.
7611097975015	La328 x H256 x Lo564cm	1'965.00

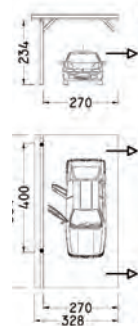

Accessoires pour toit plat-simple-carport Neunkirch annexé

- système de gouttière en PVC brun foncé, tube de descente, coudes, bavettes et fixations
- paroi arrière coffrage 19 x 170 mm, incl. fixations
- paroi latérale coffrage 19 x 170 mm, incl. poteau supplémentaire avec fixations
- pin commun/épicéa commun de PL, imprégné verdâtre
- **délai de livraison 6-7 semaines**

supplément augmentation de la charge de neige

N° d'article	Dimension	Prix/pce.
7611097970904	150kg/m ²	189.00
7611097971031	300kg/m ² inkl. 1 Poteau	360.00

paroi arrière

N° d'article	Dimension	Prix/pce.
7611097976210	La270 x H200cm	390.00

paroi latéral

N° d'article	Dimension	Prix/pce.
7611097976517	La500 x H200cm	788.00

hauteur d'entrée 300cm
(charge de neige 100/150kg/m²)

N° d'article	Prix/pce.
7611097970850	69.00

arc en bois collé charge de neige 100/150 kg/ m²

N° d'article	Dimension	Prix/pce.
7611097970805	12 x 12 x 310cm	436.00

profils d'angle

N° d'article	Dimension	Prix/pce.
7611097979648	7 Stück x Lo200cm	200.00

système de gouttière

N° d'article	Prix/pce.
7611097979105	219.00

Toit plat-simple-carport Randen long

- 6 poteaux 12 x 12 cm
- incl. ancre à béton H et kit de montage
- éléments d'avant-toit sur 3 côtés
- pin commun/épicéa commun de PL, imprégné verdâtre
- charge de neige 100 kg/m²
- livraison à domicile CHF 240.00
- délai de livraison 6-7 semaines

avec tôle trapézoïdale galvanisée et revêtue

N° d'article	Dimension	Prix/pce.
7611097970423	La328 x H256 x Loo787cm	3'273.00

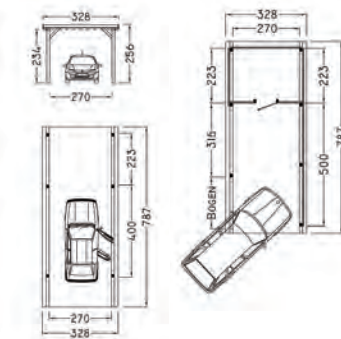

Accessoires pour toit plat-simple-carport Randen long

- système de gouttière en PVC brun foncé, tube de descente, coudes, bavettes et fixations
- paroi arrière/paroi latérale coffrage 19 x 170 mm, incl. fixations
- pin commun/épicéa commun de PL, imprégné verdâtre
- délai de livraison 6-7 semaines

supplément augmentation de la charge de neige

N° d'article	Dimension	Prix/pce.
7611097970874	150kg/m ²	252.00
7611097970881	300kg/m ² inkl. 2 Poteau	473.00

paroi arrière

N° d'article	Dimension	Prix/pce
7611097976210	La270 x H200cm	390.00

paroi latéral

N° d'article	Dimension	Prix/pce
7611097970928	La500 x H200cm	788.00
7611097970935	La223 x H200cm	318.00

arc en bois collé charge de neige 100/150 kg/ m²

N° d'article	Dimension	Prix/pce
7611097970805	12 x 12 x 310cm	436.00

profils d'angle

N° d'article	Dimension	Prix/pce
7611097979426	12 Stück x Lo200cm	337.00

système de gouttière

N° d'article	Prix/pce.
7611097970898	212.00

débarras

N° d'article	Dimension	Prix/pce
7611097976418	La270 x H200 x Lo223cm	1'891.00

système de gouttière

N° d'article	Dimension	Prix/pce
7611097979105		219.00

Toit plat-simple-carport Gächlingen

- 4 poteaux 12 x 12 cm, incl. ancre à béton H et kit de montage
- éléments d'avant-toit sur 3 côtés
- pin commun/épicéa commun de PL, imprégné verdâtre
- version longue (L787cm) également disponible
- charge de neige 100 kg/m²
- livraison à domicile CHF 180.00
- délai de livraison 6-7 semaines

avec tôle trapézoïdale galvanisée et revêtue

N° d'article	Dimension	Prix/pce.
7611097970072	La436 x H264 x Lo564cm	2'837.00

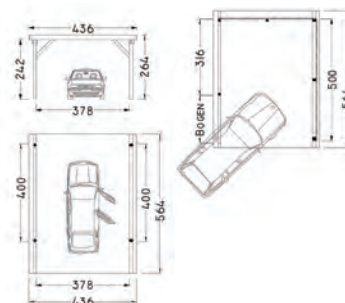

Accessoires pour toit plat-simple-carport Gächlingen

- système de gouttière en PVC brun foncé, tube de descente, coudes, bavettes et fixations
- paroi arrière/paroi latérale coffrage 19 x 170 mm, incl. fixations
- débarras incl. 2 poteaux supplémentaires
- pin commun/épicéa commun de PL, imprégné verdâtre
- délai de livraison 6-7 semaines

supplément augmentation de la charge de neige

N° d'article	Dimension	Prix/pce.
7611097970942	150kg/m ²	233.00
7611097970959	300kg/m ² inkl. 2 Poteau	883.00

paroi arrière

N° d'article	Dimension	Prix/pce.
7611097976258	La380 x H200cm	584.00

paroi latéral incl. poteau supplémentaire

N° d'article	Dimension	Prix/pce.
7611097976265	La500 x H200cm	788.00

système de gouttière

N° d'article	Prix/pce.
7611097970812	142.00

arc en bois collé charge de neige 100/150 kg/ m²

N° d'article	Dimension	Prix/pce.
7611097970805	12 x 12 x 310cm	436.00

profils d'angle

N° d'article	Dimension	Prix/pce.
7611097979419	11 Stück x Lo200cm	309.00

système de gouttière

N° d'article	Prix/pce.
7611097979112	299.00

Clôture en PVC Paris et Lyon

- lattes profilé creux 6.0 x 2.5 cm ou 8.5 x 2.5 cm, tête arrondie
- traverses profilé creux 8.5 x 2.5 cm, traverse en haut renforcé avec tube en acier 2.5 x 1.5 cm
- haute qualité, résistance aux UV et à la lumière
- vissé visible de l'avant avec vis inoxydables
- couleur blanche, autres couleurs sur demande, autre dimension et forme de tête possible
- **délai de livraison 2 semaines**



Clôture en PVC Paris, lattes 6.0 x 2.5 cm

N° d'article	Dimension	Prix/pce.
7611097820001	La189 x H 60cm	259.00
7611097820018	La189 x H 80cm	277.00
7611097820025	La189 x H100cm	287.00
7611097820032	La189 x H120cm	301.00

Clôture en PVC Lyon, lattes 8.5 x 2.5 cm

N° d'article	Dimension	Prix/pce.
7611097820100	La189 x H 60cm	229.00
7611097820117	La189 x H 80cm	245.00
7611097820124	La189 x H100cm	254.00
7611097820131	La189 x H120cm	266.00



Clôture en PVC Paris, lattes 6.0 x 2.5 cm

N° d'article	Dimension	Prix/ml.
7611097826003	H 60cm	145.00
7611097826010	H 80cm	155.00
7611097826027	H100cm	160.00
7611097826034	H120cm	167.00

Clôture en PVC Lyon, lattes 8.5 x 2.5 cm

N° d'article	Dimension	Prix/ml.
7611097826102	H 60cm	131.00
7611097826119	H 80cm	139.00
7611097826126	H100cm	144.00
7611097826133	H120cm	151.00

Porte normalisée pour clôture en PVC Paris et Lyon

- lattes profilé creux 6.0 x 2.5 cm ou 8.5 x 2.5 cm, tête arrondie, planche de serrure 13.0 x 2.5 cm
- traverses profilé creux 8.5 x 2.5 cm, traverse en haut renforcé avec tube en acier 2.5 x 1.5 cm
- haute qualité, résistance aux UV et à la lumière
- vissé visible de l'avant avec vis inoxydables
- sans ferrures (voir ferrures pour porte normalisée)
- couleur blanche, autres couleurs sur demande, autre dimension et forme de tête possible
- **délai de livraison 2 semaines**



Porte pour clôture en PVC Paris, lattes 6.0 x 2.5 cm

N° d'article	Dimension	Prix/pce.
7611097828007	La100 x H 60cm	253.00
7611097828014	La100 x H 80cm	266.00
7611097828021	La100 x H100cm	274.00
7611097828038	Sondermass jusqu'à 120 x 120cm	300.00

Porte pour clôture en PVC Lyon, lattes 8.5 x 2.5 cm

N° d'article	Dimension	Prix/pce.
7611097828106	La100 x H 60cm	253.00
7611097828113	La100 x H 80cm	266.00
7611097828120	La100 x H100cm	274.00
7611097828137	Sondermass jusqu'à 120 x 120cm	300.00



Lattes pour clôture en PVC Paris et Lyon

- profilé creux en PVC avec tête no. 10 arrondie, autres formes de têtes sur demande
- haute qualité, résistance aux UV et à la lumière
- couleur blanche, autres couleurs sur demande, **délai de livraison 2 semaines**

Lattes Paris

N° d'article	Dimension	Prix/pce.
7611097822005	6,0/2,5 x Lo 60cm	8.30
7611097822012	6,0/2,5 x Lo 80cm	9.50
7611097822029	6,0/2,5 x Lo100cm	10.15
7611097822036	6,0/2,5 x Lo120cm	11.10

Lattes Lyon

N° d'article	Dimension	Prix/pce.
7611097822104	8,5/2,5 x Lo 60cm	8.60
7611097822111	8,5/2,5 x Lo 80cm	9.90
7611097822128	8,5/2,5 x Lo100cm	10.64
7611097822135	8,5/2,5 x Lo120cm	11.65

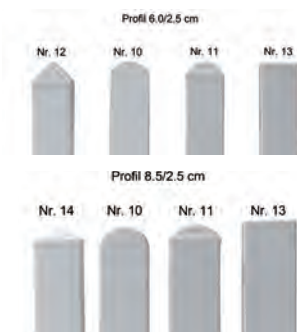

Traverses pour clôture en PVC Paris et Lyon

- profilé creux en PVC, deux chapeaux d'extrémité incl., haute qualité, résistance aux UV et à la lumière
- couleur blanche, autres couleurs sur demande, **délai de livraison 2 semaines**



traverse renforcé avec tube en acier

tube en acier

N° d'article	Dimension	Prix/pce.
7611097824306	8,5/2,5 x 189cm	17.40

N° d'article	Dimension	Prix/pce.
7611097824313	8,5/2,5 x 189cm	44.70

Clôtures/panneaux pare-vue en PVC/alu/WPC

Montants pour clôture en PVC Paris et Lyon

- profilé creux en PVC, capuchon pyramide incl., autres capuchons sur demande
- haute qualité, résistance aux UV et à la lumière
- couleur blanche, autres couleurs sur demande
- **délai de livraison 2 semaines**



N° d'article	Dimension	Prix/pce.
7611097823002	10,0/10,0 × Lo 60cm	18.85
7611097823019	10,0/10,0 × Lo 80cm	23.00
7611097823026	10,0/10,0 × Lo100cm	25.35
7611097823033	10,0/10,0 × Lo120cm	28.55
7611097823040	10,0/10,0 × Lo140cm	33.40
7611097823057	10,0/10,0 × Lo160cm	41.45

montant renforcé

N° d'article	Dimension	Prix/pce.
7611097823101	10,0/10,0 × Lo 60cm	24.15
7611097823118	10,0/10,0 × Lo 80cm	30.60
7611097823125	10,0/10,0 × Lo100cm	34.15
7611097823132	10,0/10,0 × Lo120cm	39.15
7611097823149	10,0/10,0 × Lo140cm	46.65
7611097823156	10,0/10,0 × Lo160cm	59.10

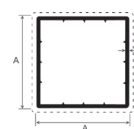

montant creux

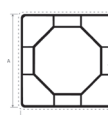

montant renforcé

Renforcement pour montants

- pour renforcement des montants, galvanisé
- pour montant renforcé, pour bétonner
- **délai de livraison 2 semaines**

N° d'article	Dimension	Prix/pce.
7611097824009	Lo 60cm	14.00
7611097824016	Lo 80cm	18.55
7611097824023	Lo100cm	21.10
7611097824030	Lo120cm	24.70
7611097824047	Lo140cm	30.05
7611097824054	Lo160cm	38.95



Vis

- pour la fixation des lattes, inoxydable A2
- avec tête de lentille et bague d'étanchéité
- carton à 200 pces., **délai de livraison 1 semaine**

N° d'article	Dimension	Prix/pce.
7611097985106	4,5 × 45 mm T × 25	69.00
7611097985113	4,5 × 70 mm T × 20	79.00



Ancre broche pour montants

- galvanisé à chaud, pour montant renforcé
- pour bétonner en évidement
- **délai de livraison 2 semaines**

N° d'article	Dimension	Prix/pce.
7611097824207	Ø7,0 × Lo50cm	27.40



Ancre cheville pour montants

- galvanisé à chaud, pour montant renforcé
- pour cheviller (trous Ø 1.05 cm)
- **délai de livraison 2 semaines**

N° d'article	Dimension	Prix/pce.
7611097824108	10,0/10,0 × Lo30cm	35.15



Suppléments pour lattes/poteaux

N° d'article	Description	Prix/pce.
7611097369999	supplément pour perçage de trous de vis	0.65
7611097820858	lattes/poteau autres formes de tête n° 11, 12, 13, 14	0.00

Profil 8.5/2.5 cm

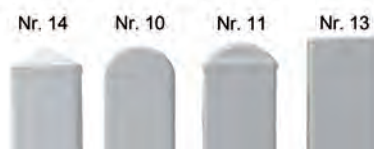

Ferrures pour porte normalisée

- revêtu blanche
- **délai de livraison 1 semaine**

N° d'article	Prix/pce.
7611097003527	113.00



Supports pour clôture

- aluminium ou acier, revêtu blanc
- **délai de livraison 1 semaine**

aluminium, 4 pces.

N° d'article	Prix/pce.
7611097824405	24.55

acier, 1 pce.

N° d'article	Prix/pce.
7611097986042	5.60



Porte à lattes en PVC

- lattes profilé creux 6.0/2.5 ou 8.5/2.5 cm, tête arrondie, planche de serrure 13.0/2.5 cm
- traverses profilé creux 8.5/2.5 cm, traverse en haut renforcé avec tube acier 2.5/1.5cm
- avec ferrures galvanisées à chaud, gonds réglables, bandes longitudinales, serrure avec clé ou section de cylindre Kaba
- haute qualité, résistance aux UV et à la lumière
- vissé visible de l'avant avec vis inoxydables
- largeur d'ouverture 80-120 cm
- couleur blanche, autres coul. sur demande, suppléments voir chapitre suppléments pour portes
- indiquer le type de lattes et forme de tête, **délai de livraison env. 2 semaines**

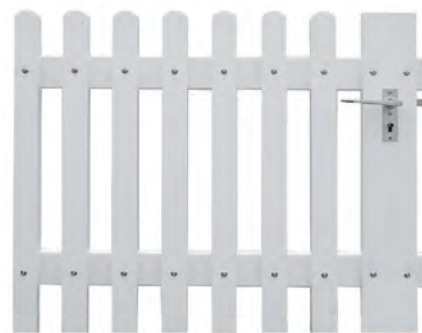

N° d'article	Hauteur	Prix/pce.
7611097828205	bis 90 cm	661.00
7611097828212	91-120 cm	696.00

Pare-vue en PVC avec chevauchement

- assemblage de lattes verticales à chevauchement
- planches profilé creux 13.0/2.5 cm avec capuchon d'extrémité en haut
- traverses profilé creux 8.5/2.5 cm avec capuchon d'extrémité, renforcés avec tube en acier 2.5/1.5 cm
- haute qualité, résistant aux UV et à la lumière
- vissé visible avec vis inoxydables
- couleur blanche
- autres coul. sur demande
- autre dimension possible
- **délai de livraison 4 semaines**



N° d'article	Dimension	Prix/pce.	Artikelnr.	Dimension	Prix/ml
7611097825112	B200 x H150cm	566.00	7611097825150	H150 cm	337.00
7611097825129	B200 x H175cm	645.00	7611097825167	H175 cm	376.00
7611097825136	B200 x H200cm	661.00	7611097825174	H200 cm	385.00

Pare-vue en PVC alternée

- assemblage de lattes verticales fixées et décalées de part et d'autre de la traverse
- planches profilé creux 13.0/2.5 cm, avec capuchon d'extrémité en haut
- traverses profilé creux 8.5/2.5 cm, avec capuchon d'extrémité, renforcés avec tube en acier 2.5/1.5 cm
- haute qualité, résistant aux UV et à la lumière
- vissé visible avec vis inoxydables
- couleur blanche
- autres coul. sur demande, autre dimension possible
- **délai de livraison 4 semaines**



N° d'article	Dimension	Prix/pce.	Artikelnr.	Masse	Prix/ml
7611097825013	B200 x H150cm	659.00	7611097825051	H150 cm	384.00
7611097825022	B200 x H175cm	756.00	7611097825068	H175 cm	432.00
7611097825037	B200 x H200cm	775.00	7611097825075	H200 cm	441.00

Poteaux pour pare-vue en PVC

- galvanisé à chaud et revêtu blanc
- longue durée de vie
- autre dimension possible
- **délai de livraison 4 semaines**



N° d'article	Dimension	Prix/pce.
7611097178997	7/7/0,8 x L200cm	274.00
7611097178980	7/7/0,8 x L210cm	289.00
7611097178973	7/7/0,8 x L240cm	327.00

Paroi profil de remplissage en PVC fermé

- Kit composé de:
- profils de remplissage enfichables, profils en U pour guider les profils de remplissage, pour la fixation aux poteaux, profils en U sur le dessus du paroi, 2 supports de fixation transparents incl.
- haute qualité, résistance aux UV et à la lumière, couleur blanche ou chêne gris avec structure en bois, autres couleurs sur demande, **délai de livraison 2 semaines**

blanche

N° d'article	Dimension	Prix/pce.
7611097825211	La180 x H150cm	189.00
7611097825228	La180 x H180cm	214.00
7611097825235	La180 x H197cm	248.00

chêne gris

N° d'article	Dimension	Prix/pce.
7611097825310	La180 x H150cm	375.00
7611097825327	La180 x H180cm	432.00
7611097825334	La180 x H197cm	503.00

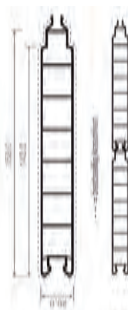

Paroi profil de remplissage en PVC ouvert

- Kit composé de: profils de remplissage enfichables 10.5 / 8.2 / 2.0
- version avec tube carré en aluminium dans chaque profilé de remplissage pour une plus grande stabilité latérale, profils en U pour guider les profils de remplissage, pour la fixation aux poteaux
- incl. entretoise blanc ou noir (doivent être collés dans le profilé en U)
- 2 supports de fixation transparents / noir incl., haute qualité, résistance aux UV et à la lumière
- couleur blanche ou chêne gris avec structure en bois, autres couleurs sur demande
- autre dimension possible, **délai de livraison 2 semaines**

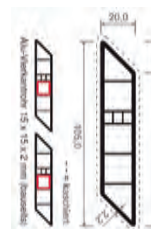

blanche sans tube carré en aluminium

N° d'article	Dimension	Prix/pce.
7611097825419	La180 x H147cm	292.00
7611097825426	La180 x H179cm	340.00
7611097825433	La180 x H200cm	372.00

chêne gris sans tube carré en alu.

N° d'article	Dimension	Prix/pce.
7611097825518	La180 x H147cm	490.00
7611097825525	La180 x H179cm	576.00
7611097825532	La180 x H200cm	634.00

blanche avec tube carré en aluminium

N° d'article	Dimension	Prix/pce.
7611097825617	La180 x H147cm	481.00
7611097825624	La180 x H179cm	569.00
7611097825631	La180 x H200cm	628.00

chêne gris avec tube carré en alu.

N° d'article	Dimension	Prix/pce.
7611097825716	La180 x H147cm	679.00
7611097825723	La180 x H179cm	805.00
7611097825730	La180 x H200cm	890.00

Montant pour paroi profil de remplissage en PVC

- profilé creux, renforcé à l'intérieur, incl. capuchon pyramide, autre capuchon possible
- couleur blanche ou chêne gris avec structure en bois, autres couleurs sur demande
- haute qualité, résistance aux UV et à la lumière, **délai de livraison 2 semaines**

blanche

N° d'article	Dimension	Prix/pce.
7611097823156	10,0/10,0 x Lo160cm	59.00
7611097823217	10,0/10,0 x Lo190cm	68.00
7611097823224	10,0/10,0 x Lo210cm	81.00
7611097823231	10,0/10,0 x Lo230cm	85.00
7611097823248	10,0/10,0 x Lo250cm	92.00

chêne gris

N° d'article	Dimension	Prix/pce.
7611097823309	10,0/10,0 x Lo160cm	83.00
7611097823316	10,0/10,0 x Lo190cm	88.00
7611097823323	10,0/10,0 x Lo210cm	116.00
7611097823330	10,0/10,0 x Lo230cm	119.00
7611097823347	10,0/10,0 x Lo250cm	128.00

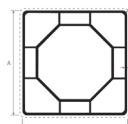

Renforcement pour montant

- galvanisé, pour bétonner, **délai de livraison 2 semaines**

N° d'article	Dimension	Prix/pce.
7611097824061	Lo200cm	39.00
7611097824078	Lo230cm	54.00
7611097824085	Lo250cm	60.00



Ancre cheville pour montant

- galvanisé, à cheviller (trous de chevilles ø 1.05 cm)
- **délai de livraison 2 semaines**

N° d'article	Dimension	Prix/pce.
7611097824115	Lo90cm	77.00



Pare-vue WPC

- Set se composant de:
- lamelles 15.0 x 2.4 cm (espacement des poteaux milieu-milieu 178 cm)
- les couleurs correspondantes au profil d'aluminium
- bande de couverture
- sans poteaux

WPC gris, délai de livraison 1 semaine

N° d'article	Dimension	Prix/pce.
7611097817100	La175 x H180cm	459.00

WPC châtaignier brun ou anthracite, délai de livraison 4 semaines minimum de commande pare-vue et poteaux: Fr. 1500.00

N° d'article	Dimension	Couleur	Prix/pce.
7611097817148	La175 x H180	anthracite	459.00
7611097817155	La175 x H180	brun	459.00



gris



anthracite



châtaignier brun

Poteaux pour pare-vue WPC

- en acier galvanisé pour le bétonnage
- profilé creux avec coque WPC et capuchon
- poteaux d'angle sur demande

WPC anthracite, délai de livraison 1 semaine

N° d'article	Dimension	Prix/pce.
7611097817124	6,7/7,3 x Lo245cm	229.00

WPC châtaignier brun, délai de livraison 4 semaines minimum de commande pare-vue et poteaux: Fr. 1500.00

N° d'article	Dimension	Prix/pce.
7611097817162	6,7/7,3 x Lo245cm	229.00



gris



anthracite



châtaignier brun

Lattes en aluminium

- aluminium brut, revêtu, couleur RAL aux choix
- deux côtes longitudinales arrondies, capuchon rond, emboîté
- possibilité d'avoir d'autres mesures
- supplément pour quantité minimale jusqu'à Fr. 500.00: Fr. 100.00, délai de livraison 5 semaines



N° d'article	Dimension	Prix/pce.	N° d'article	Dimension	Prix/pce.
7611097470008	La6,0/2,0 x Lo 50 cm	34.50	7611097470060	La6,0/2,0 x Lo110 cm	51.50
7611097470015	La6,0/2,0 x Lo 60 cm	37.50	7611097470077	La6,0/2,0 x Lo120 cm	54.00
7611097470022	La6,0/2,0 x Lo 70 cm	40.30	7611097470084	La6,0/2,0 x Lo130 cm	57.80
7611097470039	La6,0/2,0 x Lo 80 cm	42.70	7611097470091	La6,0/2,0 x Lo140 cm	61.60
7611097470046	La6,0/2,0 x Lo 90 cm	44.70	7611097470107	La6,0/2,0 x Lo150 cm	65.50
7611097470053	La6,0/2,0 x Lo100 cm	47.70	7611097475102	supplément pour perçage de trous de vis	1.00

Clôture en lattes en aluminium

- lattes en aluminium carrées, deux côtes longitudinales arrondie, distance entre des lattes 5.1 cm
- capuchon rond, emboîté, avec rivets en alu montés sur les traverses
- traverses en acier U 4.0/2.0/0.5 cm galvanisés et revêtues, couleur RAL aux choix
- grande durabilité, possibilité d'avoir d'autres mesures, délai de livraison env. 5 semaines

N° d'article	Dimension	Lattes	Traverses	Espace intermédiaire	Prix/ml.
7611097471005	H 50 cm	6,0/2,0 cm	3,5/1,5/0,4 cm	5,1 cm	422.00
7611097471043	H 60 cm	6,0/2,0 cm	4,0/2,0/0,5 cm	5,1 cm	443.00
7611097471050	H 70 cm	6,0/2,0 cm	4,0/2,0/0,5 cm	5,1 cm	459.00
7611097471067	H 80 cm	6,0/2,0 cm	4,0/2,0/0,5 cm	5,1 cm	481.00
7611097471074	H 90 cm	6,0/2,0 cm	4,0/2,0/0,5 cm	5,1 cm	492.00
7611097471012	H100 cm	6,0/2,0 cm	4,0/2,0/0,5 cm	5,1 cm	521.00
7611097471029	H110 cm	6,0/2,0 cm	4,0/2,0/0,5 cm	5,1 cm	544.00
7611097471036	H120 cm	6,0/2,0 cm	4,0/2,0/0,5 cm	5,1 cm	568.00



montants T en acier pour clôture en lattes en aluminium

- galvanisé et revêtement blanc, autres couleurs RAL sur demande
- grande durabilité, possibilité d'avoir d'autres mesures
- délai de livraison 5 semaines



N° d'article	Dimension	Hauteur de la clôture	Prix/pce.
7611097160800	4,0/4,0/0,5 × Lo100cm	H 60cm	91.00
7611097160817	4,0/4,0/0,5 × Lo120cm	H 80cm	95.00
7611097160824	4,0/4,0/0,5 × Lo135cm	H100cm	99.00
7611097160831	5,0/5,0/0,6 × Lo150cm	H120cm	143.00

Porte en lattes en aluminium avec cadre en acier

- lattes en aluminium carrées, deux côtes longitudinales arrondie
- capuchon rond, emboîté et revêtu, couleur RAL aux choix
- résistant aux UV et ne se décolore pas
- cadre en acier U galvanisé et revêtu, couleur RAL aux choix
- complet avec ferrures galvanisés à chaud, gonds réglables, serrure avec clé ou section Kaba
- grande durabilité, possibilité d'avoir d'autres mesures
- délai de livraison 5 semaines



sans poteaux, mentionner le genre de montants existant

N° d'article	Dimension	Prix/pce.
7611097472040	La 80-100 × H50- 90cm	1'437.00
7611097472057	La101-120 × H50- 90cm	1'491.00
7611097472064	La 80-100 × H91-120cm	1'491.00
7611097472071	La101-120 × H91-120cm	1'585.00

avec montants T en acier 6.0/6.0cm

N° d'article	Dimension	Prix/pce.
7611097472088	La 80-100 × H50- 90cm	1'609.00
7611097472095	La101-120 × H50- 90cm	1'641.00
7611097472101	La 80-100 × H91-120cm	1'657.00
7611097472118	La101-120 × H91-120cm	1'761.00

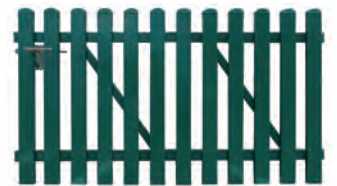

Porte double en lattes en aluminium avec cadre en acier

- lattes en aluminium carrées, deux côtes longitudinales arrondie
- capuchon rond, emboîté et revêtu, couleur RAL aux choix
- résistant aux UV et ne se décolore pas
- cadre en acier U galvanisé et revêtu, couleur RAL aux choix
- ferrures galvanisés à chaud, gonds réglables, serrure avec clé ou section Kaba, verrou et douille de sol
- grande durabilité
- possibilité d'avoir d'autres mesures
- délai de livraison 5 semaines



sans poteaux, mentionner le genre de montants existant

N° d'article	Dimension	Prix/pce.
7611097472002	La200-300 × H50- 90cm	2'820.00
7611097472026	La200-300 × H91- 120cm	2'942.00

avec montants T en acier 6.0/6.0cm

N° d'article	Dimension	Prix/pce.
7611097472019	La200-300 × H50- 90cm	2'915.00
7611097472033	La200-300 × H91- 120cm	3'096.00

Suppléments pour portes en alu

- Plus-value pour ouverture vers l'extérieur sur demande, plus-value pour portes doubles à vantaux inégaux sur demande

N° d'article	Description	Prix/pce.
7611097529027	Plus-value pour portes en pente	131.00
7611097529034	Plus-value pour double porte en pente	273.00
7611097529096	Plus-value pour ouverture 180° porte un vantail	109.00
7611097529089	Plus-value pour ouverture 180° par vantail des doubles portes	109.00
7611097529102	Plus-value pour porte en aluminium avec cintrage	102.00
7611097529119	Plus-value pour porte double en aluminium avec cintrage	203.00

Grilles double fils/paroi en pierre

Grilles de clôture à double fils type L

- fils verticaux Ø 5 mm
- fils horizontaux Ø 6 mm
- maillage 5.0 x 20 cm
- galvanisé ou revêtu
- **délai de livraison 1 semaine**



galvanisé

N° d'article	Dimension	Prix/pce.
4013514936341	La200 x H83cm	51.00
4013514913427	La200 x H103cm	59.00
4013514913434	La200 x H123cm	69.00

revêtu, RAL 6005 vert

N° d'article	Dimension	Prix/pce.
4013514927776	La200 x H83cm	45.00
4013514913502	La200 x H103cm	49.00
4013514913519	La200 x H123cm	57.00

revêtu, RAL 7016 anthracite

N° d'article	Dimension	Prix/pce.
4013514927783	La200 x H83cm	45.00
4013514919740	La200 x H103cm	49.00
4013514919757	La200 x H123cm	57.00

Porte pour grilles de clôture à double fils type L

- porte simple, incl. poteaux 5.0 x 5.0 cm
- fils verticaux Ø 5 mm, fils horizontaux Ø 6 mm
- maillage 5.0 x 20 cm
- incl. accessoires complets, avec serrure, sans cylindre profilé
- galvanisé ou revêtu
- **délai de livraison 1 semaine**

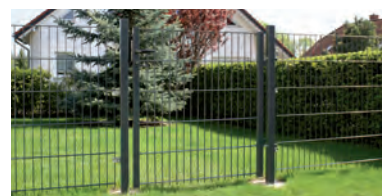

galvanisé

N° d'article	Dimension	Prix/pce.
4013514958671	La100 x H80cm	221.00
4013514921507	La100 x H100cm	236.00
4013514921514	La100 x H120cm	269.00

revêtu, RAL 6005 vert

N° d'article	Dimension	Prix/pce.
4013514927943	La100 x H80cm	186.00
4013514921521	La100 x H100cm	199.00
4013514921538	La100 x H120cm	224.00

revêtu, RAL 7016 anthracite

N° d'article	Dimension	Prix/pce.
4013514927950	La100 x H80cm	186.00
4013514921545	La100 x H100cm	199.00
4013514921552	La100 x H120cm	224.00

Poteaux pour grilles de clôture à double fils type L

- incl. capuchon, serrage de support, vis et accessoires emballés dans le poteaux
- longueur de poteau 120cm pour matre 83cm, 150cm pour H103 cm, 175cm pour H123 cm, galvanisé ou revêtu
- **délai de livraison 1 semaine**



poteaux carrés

poteaux d'angles

Casquette solaire à LED

N° d'article	Prix/pce.
4013514985561	46.00



poteaux carrés, galvanisés

N° d'article	Dimension	Prix/pce.
4013514958619	4/4 x Lo120cm	22.00
4013514914974	4/4 x Lo150cm	24.00
4013514914981	4/4 x Lo175cm	28.00

poteaux carrés, RAL 6005 vert

N° d'article	Dimension	Prix/pce.
4013514927714	4/4 x Lo120cm	23.00
4013514915025	4/4 x Lo150cm	25.00
4013514915032	4/4 x Lo175cm	29.00

poteaux carrés, RAL 7016 anthracite

N° d'article	Dimension	Prix/pce.
4013514927721	4/4 x Lo120cm	23.00
4013514919764	4/4 x Lo150cm	25.00
4013514919771	4/4 x Lo175cm	29.00

poteaux d'angles, galvanisés

N° d'article	Dimension	Prix/pce.
4013514958640	5/5 x Lo120cm	34.00
4013514914998	5/5 x Lo150cm	39.00
4013514915001	5/5 x Lo175cm	44.00

poteaux d'angles, RAL 6005 vert

N° d'article	Dimension	Prix/pce.
4013514927929	5/5 x Lo120cm	34.00
4013514915049	5/5 x Lo150cm	39.00
4013514915056	5/5 x Lo175cm	44.00

poteaux d'angles, RAL 7016 anthracite

N° d'article	Dimension	Prix/pce.
4013514927936	5/5 x Lo120cm	34.00
4013514919788	5/5 x Lo150cm	39.00
4013514919795	5/5 x Lo175cm	44.00

Base de montage

- à boulon des poteaux carrés et poteaux d'angles
- plaque de base 10 x 10 cm, galvanisé, **délai de livr. 1 semaine**

N° d'article	Version	Prix/pce.
4013514918262	pour QuadratrohrPoteau	14.00
4013514918279	pour Quadratrohr-EckPoteau	16.00



poteaux d'angles

poteaux carrés

Bandes de protections du visage

- PVC, paquet à 10 pces.
- autres couleurs sur demande, **délai de livraison semaine**

N° d'article	Dimension	Couleur	Prix/Pack.
7611097460603	La19 x Lo252cm	grau	86.00
7611097460610	La19 x Lo252cm	vert	86.00
7611097460627	La19 x Lo252cm	anthrazit	86.00

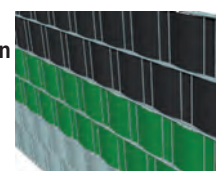

Grilles double fils/paroi en pierre

Grilles de clôture à double fils type S fort

– fils verticaux +/Ø 6 mm, fils horizontaux +/Ø 8 mm, maillage 5.0 x 20 cm, couleur RAL sur demande

galvanisé à chaud, délai de livraison 1 semaine

N° d'article	Dimension	Prix/pce.
4013514914110	La250 x H 83cm	85.00
4013514787936	La250 x H103cm	99.00
4013514788063	La250 x H123cm	119.00
4013514787943	La250 x H143cm	135.00
4013514788070	La250 x H163cm	153.00
4013514787950	La250 x H183cm	167.00
4013514787967	La250 x H203cm	184.00

rêvetu anthracite, délai de livraison H103/123cm 1 semaine, autres 5-6 semaines

N° d'article	Dimension	Prix/pce.
4013514922801	La250 x H 83cm	97.00
4013514916954	La250 x H103cm	114.00
4013514950750	La250 x H123cm	133.00
4013514950767	La250 x H143cm	151.00
4013514922818	La250 x H163cm	170.00
4013514922825	La250 x H183cm	187.00
4013514922832	La250 x H203cm	206.00



Porte pour grilles de clôture à double fils type S fort

– cadre 6.0 x 4.0 cm, incl. poteaux, poignée ensemble en aluminium, serrure à encastrer Locinox (cylindre profilé préparé), connexion de clôture des deux côtés, incl. supports en acier inoxydable pour visser
– couleur RAL sur demande

galvanisé à chaud, délai de livraison 1 semaine

N° d'article	Dimension	Prix/pce.
4013514937652	La100 x H 80cm	666.00
4013514937683	La100 x H100cm	694.00
4013514937713	La100 x H120cm	723.00
4013514937744	La100 x H140cm	755.00
4013514963538	La100 x H160cm	828.00
4013514937805	La100 x H180cm	863.00
4013514937836	La100 x H200cm	894.00

rêvetu anthracite, délai de livraison H100/120cm 1 semaine, autres 5-6 semaines

N° d'article	Dimension	Prix/pce.
4013514937638	La100 x H 80cm	779.00
4013514937669	La100 x H100cm	819.00
4013514937690	La100 x H120cm	859.00
4013514937720	La100 x H140cm	903.00
4013514962425	La100 x H160cm	996.00
4013514937782	La100 x H180cm	1'044.00
4013514937812	La100 x H200cm	1'087.00



Poteaux pour grilles de clôture à double fils type S fort

– avec capuchon en aluminium et fixations en PVC, incl. baguette de recouvrement et vis, couleur RAL sur demande

galvanisé à chaud, délai de livraison 1 semaine

N° d'article	Dimension	Hauteur de la clôture	Prix/pce.
4013514965563	6,0/4,0/0,2 x Lo130cm	83cm	46.00
4013514965624	6,0/4,0/0,2 x Lo160cm	103cm	53.00
4013514965686	6,0/4,0/0,2 x Lo180cm	123cm	59.00
4013514965747	6,0/4,0/0,2 x Lo200cm	143cm	66.00
4013514965808	6,0/4,0/0,2 x Lo220cm	163cm	72.00
4013514965860	6,0/4,0/0,2 x Lo240cm	183cm	78.00
4013514965921	6,0/4,0/0,2 x Lo260cm	203cm	85.00

rêvetu anthracite délai de livraison H103/123cm 1 semaine, autres 5-6 semaines

N° d'article	Dimension	Hauteur de la clôture	Prix/pce.
4013514965525	6,0/4,0/0,2 x Lo130cm	83cm	44.00
4013514965587	6,0/4,0/0,2 x Lo160cm	103cm	50.00
4013514965648	6,0/4,0/0,2 x Lo180cm	123cm	56.00
4013514965709	6,0/4,0/0,2 x Lo200cm	143cm	63.00
4013514965761	6,0/4,0/0,2 x Lo220cm	163cm	69.00
4013514965822	6,0/4,0/0,2 x Lo240cm	183cm	75.00
4013514965884	6,0/4,0/0,2 x Lo260cm	203cm	81.00



Paroi en pierre élément de base

– système modulaire robuste, personnalisable
– se composant de 2 grilles de clôture à double fils 6 x 8 mm, galvanisées à chaud, 2 colonnes de paroi, galvanisés à chaud, attaches universelles et entretoises inoxydables
– délai de livraison 1 semaine

N° d'article	Dimension	Hauteur du mur	Prix/pce.
7611097439845	H103 x Lo250,6 cm	160 cm	709.00
7611097439852	H123 x Lo250,6 cm	200 cm	845.00
7611097439869	H143 x Lo250,6 cm	200 cm	892.00
7611097439883	H183 x Lo250,6 cm	240 cm	1'048.00
7611097439890	H203 x Lo250,6 cm	260 cm	1'190.00



Grilles double fils/paroi en pierre

Paroi en pierre élément d'élargissement

- système modulaire robuste, personnalisable, se composant de 2 grilles de clôture à double fils 6 x 8 mm, galvanisées à chaud, 1 paroi, galvanisé à chaud, attaches universelles et entretoises inoxydables, **déla**



N° d'article	Dimension	Hauteur du mur	Prix/pce.
761109743974 ⁵	H103 x Lo250,6 cm	160 cm	492.00
761109743975 ³	H123 x Lo250,6 cm	200 cm	582.00
761109743976 ⁰	H143 x Lo250,6 cm	200 cm	629.00
761109743978 ⁴	H183 x Lo250,6 cm	240 cm	744.00
761109743979 ¹	H203 x Lo250,6 cm	260 cm	841.00

Colonne murale montage terreux

- système modulaire robuste, personnalisable
- section 22.5/7.0 cm
- colonne de paroi, galvanisé à chaud
- pour paroi en pierre
- **articles gras en stock, si pas en stock, déla**



N° d'article	Dimension	Hauteur du mur	Prix/pce.
761109743900 ⁵	H160 cm	103 cm	219.00
761109743901 ²	H200 cm	143 cm	263.00
761109743902 ⁹	H240 cm	183 cm	305.00
761109743903 ⁶	H260 cm	203 cm	349.00

Colonne murale avec semelle

- système modulaire robuste
- personnalisable
- section 22.5/7.0 cm
- galvanisé à chaud
- **déla**



N° d'article	Dimension	Hauteur du mur	Prix/pce.
761109743910 ⁴	H 84 cm	83 cm	279.00
761109743912 ⁸	H104 cm	103 cm	299.00
761109743914 ²	H124 cm	123 cm	345.00

Accessoires pour paroi en pierre

- **articles gras en stock, si pas en stock, déla**

N° d'article	Description	Prix/pce.
761109743999 ⁹	Attache universelle, inoxydable pour paroi en pierre, sachet à 4 pièces	9.50
761109743998 ²	Entretoise inoxydable, pour paroi en pierre	3.00
761109743997 ⁵	Raccordement de mur pour paroi en pierre, galvanisé chaud	79.00



Support pour plantes grimpantes

- maillage 5.0 x 20 cm, épaisseur de fil 6/8 mm, soudé et galvanisé à chaud
- pour bétonner, **déla**

N° d'article	Dimension	Hauteur du mur	Prix/pce.
401351496434 ⁴	27/27 x H180 cm	120 cm	218.00
401351496436 ⁸	27/27 x H220 cm	160 cm	257.00
401351496438 ²	27/27 x H260 cm	200 cm	312.00

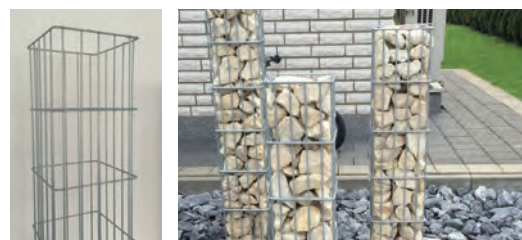

Trellis en fil métallique diagonal

- fil de fer galvanisé ou enrobé vert
- fil métallique Ø 2.2 mm galvanisé, Ø 2.8 mm enrobé vert ou anthracite
- mailles 5 x 5 cm
- délai de livraison 1 semaine



galvanisé

N° d'article	Dimension	Prix/pce.
401351492404	H 80 x Lo1000cm	51.00
401351492405	H 80 x Lo2500cm	122.00
401351492406	H100 x Lo1000cm	63.00
401351492407	H100 x Lo2500cm	152.00
401351492408	H120 x Lo1000cm	75.00
401351492409	H120 x Lo2500cm	182.00
401351492478	H150 x Lo1000cm	95.00
401351492476	H150 x Lo2500cm	228.00

enrobé vert

N° d'article	Dimension	Prix/pce.
401351492410	H 80 x Lo1250cm	51.00
401351476013	H 80 x Lo2500cm	97.00
401351492411	H100 x Lo1250cm	63.00
401351476014	H100 x Lo2500cm	119.00
401351492412	H120 x Lo1250cm	75.00
401351492413	H120 x Lo2500cm	144.00
401351492479	H150 x Lo1250cm	94.00
401351476016	H150 x Lo2500cm	184.00

enrobé anthracite

N° d'article	Dimension	Prix/pce.
401351496419	H 80 x Lo2500cm	97.00
401351496445	H100 x Lo1250cm	63.00
401351496410	H100 x Lo2500cm	119.00
401351496442	H120 x Lo1250cm	75.00
401351496411	H120 x Lo2500cm	144.00

Porte

- treillage 5.0 x 5.0 cm
- serrure avec clé
- deux poteaux tubulaires Ø 6.0 cm
- délai de livraison 1 semaine

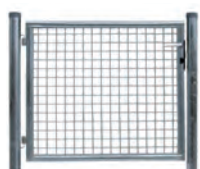

galvanisé

N° d'article	Dimension	Prix/pce.
401351492385	La100 x H 80cm	219.00
401351492386	La100 x H100cm	245.00
401351492439	La100 x H120cm	256.00
401351492444	La100 x H150cm	289.00

revêtu vert

N° d'article	Dimension	Prix/pce.
401351491749	La100 x H 80cm	209.00
401351491611	La100 x H100cm	233.00
401351492427	La100 x H120cm	245.00
401351491735	La100 x H150cm	279.00

revêtu anthracite

N° d'article	Dimension	Prix/pce.
401351494235	La100 x H 80cm	209.00
401351493240	La100 x H100cm	233.00
401351496418	La100 x H120cm	245.00

Poteaux tubulaires

- capuchon et support de fil tendeur en PVC
- délai de livraison 1 semaine



galvanisé

N° d'article	Dimension	Prix/pce.
401351492668	Ø4,0 x Lo120cm	14.00
401351492669	Ø4,0 x Lo150cm	15.50
401351492670	Ø4,0 x Lo170cm	17.00
401351492440	Ø4,0 x Lo200cm	19.00

revêtu vert

N° d'article	Dimension	Prix/pce.
401351492671	Ø4,0 x Lo120cm	14.00
401351491280	Ø4,0 x Lo150cm	15.50
401351492673	Ø4,0 x Lo170cm	17.00
401351478396	Ø4,0 x Lo200cm	19.00

revêtu anthracite

N° d'article	Dimension	Prix/pce.
401351494234	Ø4,0 x Lo120cm	14.00
401351493234	Ø4,0 x Lo150cm	15.50
401351496417	Ø4,0 x Lo175cm	17.00

Etais bruts

- incl. capuchon et bride de fixation Ø 4.0 cm
- délai de livraison 1 semaine

galvanisé

N° d'article	Dimension	Prix/pce.
401351492674	Ø3,4 x Lo120cm	13.00
401351492675	Ø3,4 x Lo150cm	15.00
401351492676	Ø3,4 x Lo175cm	18.00
401351492441	Ø3,4 x Lo200cm	19.00

revêtu vert

N° d'article	Dimension	Prix/pce.
401351492677	Ø3,4 x Lo120cm	13.00
401351492678	Ø3,4 x Lo150cm	15.00
401351492679	Ø3,4 x Lo175cm	18.00
401351491251	Ø3,4 x Lo200cm	19.00

revêtu anthracite

N° d'article	Dimension	Prix/pce.
401351494236	Ø3,4 x Lo120cm	13.00
401351493237	Ø3,4 x Lo150cm	15.00
401351493238	Ø3,4 x Lo175cm	18.00



Clôtures/accessoires en métal/fil/acier de corten

Bobine de fil

- Bobine de fil à 25m
- délai de livraison 1 semaine



galvanisé

N° d'article	Dimension	Prix/pce.
4013514924287	Ø0,7mm/100m	3.90
4013514924294	Ø1,25mm/25m	3.50

vert

N° d'article	Dimension	Prix/pce.
4013514924300	Ø1,25mm/50m	3.60
4013514924317	Ø1,6mm/25m	3.40

Capuchon de remplacement

- pour étais bruts Ø 3.4 cm, set à 2 pce.
- délai de livraison 1 semaine



gris

N° d'article	Dimension	Prix/pce.
4013514926922		1.50

vert

N° d'article	Dimension	Prix/pce.
4013514926915		1.50

Capuchon de remplacement

- pour poteaux tubulaires Ø 4.0 cm, set à 2 pce.
- délai de livraison 1 semaine



gris

N° d'article	Dimension	Prix/pce.
4013514926908	Ø4,0	1.50
4013514927805	Ø6,0	2.30

vert

N° d'article	Dimension	Prix/pce.
4013514926892	Ø4,0	1.50
4013514931148	Ø6,0	2.30

noir

N° d'article	Dimension	Prix/pce.
4013514932510	Ø4,0	1.50
4013514932527	Ø6,0	2.30

Bride de rechange

- pour poteaux tubulaires Ø 4.0 et 6.0 cm, set à 2 pce.
- délai de livraison 1 semaine



verzinkt

N° d'article	Dimension	Prix/pce.
4013514926939	Ø4,0cm	5.20
4013514927868	Ø6,0cm	6.50

vert beschichtet

N° d'article	Dimension	Prix/pce.
4013514926946	Ø4,0cm	4.80
4013514931155	Ø6,0cm	5.70

anthracit beschichtet

N° d'article	Dimension	Prix/pce.
4013514932473	Ø4,0cm	4.80
4013514932497	Ø6,0cm	5.70

Barre de tension

- délai de livraison 1 semaine



gris

N° d'article	Dimension	Prix/pce.
4013514924218	Ø0,8 × Lo85cm	3.40
4013514924225	Ø0,8 × Lo105cm	4.00
4013514924232	Ø0,8 × Lo130cm	5.10

vert

N° d'article	Dimension	Prix/pce.
4013514924249	Ø0,8 × Lo85cm	3.40
4013514924256	Ø0,8 × Lo105cm	4.00
4013514924263	Ø0,8 × Lo130cm	5.10

anthracite

N° d'article	Dimension	Prix/pce.
4013514942373	Ø0,8 × Lo85cm	3.30
4013514932442	Ø0,8 × Lo105cm	3.80
4013514932459	Ø0,8 × Lo130cm	4.70

Collier à crochet pour barres de tension

- set à 2 pce., délai de livraison 1 semaine



galvanisé

N° d'article	Dimension	Prix/pce.
4013514931087	Ø4,0cm	5.90
4013514931100	Ø6,0cm	6.90

vert

N° d'article	Dimension	Prix/pce.
4013514931070	Ø4,0cm	5.90
4013514931094	Ø6,0cm	6.90

anthracite

N° d'article	Dimension	Prix/pce.
4013514932480	Ø4,0cm	5.90
4013514932503	Ø6,0cm	6.90

Fil de fer barbelé

- acier Ø 1.6 mm galvanisé, rouleau de 100 m, délai de livraison 1 semaine



N° d'article	Prix/pce.
4013514747244	47.00

Agrafes

- galvanisé, taille 3.2 cm 1 kg env. 320 pce., taille 4.0 cm 1 kg env. 150 pce.
- délai de livraison 1 semaine

N° d'article	Dimension	Prix/pce.
7611097460139	Ø0,31 × Lo3,2cm	47.50
7611097460146	Ø0,40 × Lo4,0cm	45.50



Piquets allround

- Piquets vert avec cache spécial
- délai de livraison 1 semaine

galvanisé

N° d'article	Dimension	Prix/pce.
4013514916205	Ø4,0 × Lo120cm	3.90
4013514916145	Ø4,0 × Lo150cm	4.50
4013514916152	Ø4,0 × Lo170cm	5.50

vert

N° d'article	Dimension	Prix/pce.
4013514968199	Ø4,0 × Lo120cm	3.90
4013514968205	Ø4,0 × Lo150cm	4.50
4013514968212	Ø4,0 × Lo170cm	5.50



Pied de fixation

- à cheiller, galvanisé
- délai de livraison 1 semaine



pour poteaux

pour poteaux Ø 4.0 cm

N° d'article	Dimension	Prix/pce.
4013514928216		5.20

pour étais Ø 3.4 cm

N° d'article	Dimension	Prix/pce.
4013514928193		8.50

pour étais

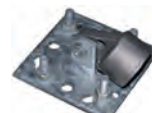

pour étais Ø 4.0 cm

N° d'article	Dimension	Prix/pce.
4013514964443		8.50

Fil de tension

- fil galvanisé en anneau à environ 50 m
- fil plastifié vert ou anthracite Ø 3.1 mm, en anneau à environ 55 m
- délai de livraison 1 semaine



galvanisé

N° d'article	Dimension	Prix/pce.
4013514996758	Ø 2,0 mm	9.00
4013514924324	Ø 2,8 mm	11.50

plastifié vert

N° d'article	Prix/pce.
4013514743260	7.90

plastifié anthracite

N° d'article	Prix/pce.
4013514927257	10.80

Support de fil de tension

- avec vis pour poteaux tubulaires Ø 4.0 et 6.0 cm, set à 3 pce.
- délai de livraison 1 semaine

gris

N° d'article	Prix/pce.
4013514926878	2.50

vert

N° d'article	Prix/pce.
4013514926885	2.50

noir

N° d'article	Prix/pce.
4013514968175	2.50



Fil d'attache

- inoxydable (bobine) ou anthracite (en anneau)
- délai de livraison 1 semaine

N° d'article	Dimension		Prix/pce.
7611097460305	Ø0,9mm × Lo50m	rostfrei	35.00
7611097460368	Ø1,2mm × Lo75m	rostfrei	48.00
4013514927233	Ø2,0mm × Lo50m	anthrazit	4.50



Agrafes pour grillage

- blister à 200 pce.
- délai de livraison 1 semaine

galvanisé

N° d'article	Prix/pce.
3221631088015	18.70



revêtu vert

N° d'article	Prix/pce.
3221631088022	20.50

pince de montage

N° d'article	Prix/pce.
7313464681009	42.00

Tendeur de fil

- taille 2 (env. 10 cm de long), set à 3 pce.
- délai de livraison 1 semaine

galvanisé

N° d'article	Prix/pce.
4013514924331	2.90

revêtu anthracite

N° d'article	Prix/pce.
4013514968168	3.40

revêtu vert

N° d'article	Prix/pce.
4013514924348	3.40



Clôtures/accessoires en métal/fil/acier de corten

Treillage ornemental

– fil de fer, enrobé vert, mailles 9 x 15 cm, délai de livraison 1 semaine

N° d'article	Dimension	Prix/pce.
4013514768287	H40 x Lo1000cm	29.00
4013514768300	H65 x Lo1000cm	38.00



Treillage de jardin

– fil de fer Ø 2.2 mm, enrobé vert ou anthracite, mailles 5 x 10 cm, délai de livraison 1 semaine

enrobé vert

N° d'article	Dimension	Prix/pce.
4013514924362	H 80 x Lo1000cm	35.00
4013514920852	H 80 x Lo2500cm	86.00
4013514924355	H100 x Lo1000cm	39.00
4013514920869	H100 x Lo2500cm	94.00
4013514924454	H120 x Lo1000cm	46.00
4013514920876	H120 x Lo2500cm	109.00

enrobé anthracite

N° d'article	Dimension	Prix/pce.
4013514962586	H 80 x Lo1000cm	35.00
4013514962579	H 80 x Lo2500cm	86.00
4013514962609	H100 x Lo1000cm	39.00
4013514962593	H100 x Lo2500cm	94.00



Treillis hexagonal

– fil de fer galvanisé ou enrobé vert, délai de livraison 1 semaine

galvanisé

N° d'article	Dimension	Maille	Prix/pce.
4013514765460	H 50 x Lo1000cm	25 x 0,8mm	15.00
4013514765484	H100 x Lo1000cm	25 x 0,8mm	46.00
4013514974374	H 50 x Lo300cm	13 x 0,7mm	11.00
4013514974398	H 50 x Lo500cm	20 x 0,7mm	13.00
4013514765392	H100 x Lo2500cm	20 x 0,7mm	49.00
4013514974381	H150 x Lo2500cm	20 x 0,7mm	75.00

enrobé vert

N° d'article	Dimension	Maille	Prix/pce.
4013514766894	H 80 x Lo1000cm	12,7 x 0,9mm	14.00
4013514766917	H 80 x Lo2500cm	12,7 x 0,9mm	24.00
4013514766849	H100 x Lo1000cm	19 x 1,1mm	15.00



Treillage soudé par points

– galvanisé ou revêtu vert, mailles 1.27 x 1.27 cm, délai de livraison 1 semaine

galvanisé

N° d'article	Dimension	Maille	Prix/pce.
4013514767457	H 50 x Lo 500cm	12,7 x 1,05mm	22.00
4013514767433	H100 x Lo500cm	12,7 x 1,05mm	35.00
4013514767464	H 50 x Lo 500cm	19 x 1,05mm	12.00

revetû vert

N° d'article	Dimension	Maille	Prix/pce.
4013514768775	H 50 x Lo 500cm	12,7 x 0,9mm	22.00
4013514768782	H100 x Lo500cm	12,7 x 0,9mm	35.00
4013514768799	H 50 x Lo 500cm	19 x 1,1mm	19.50

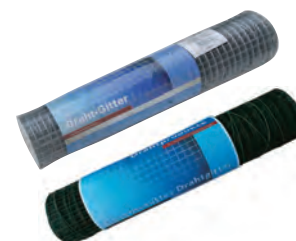

Moustiquaire en aluminium

– maille 1,31 mm, D 0,25mm, env. 30,5 mètres linéair
– délai de livraison 1 semaine

N° d'article	Dimension	Prix/pce.
7611097443025*	H 1,2m x Lo 30,5 m	
7611097443033*	H 1,0 m x Lo 30,5 m	
7611097443040*	H 0,8 m x Lo 30,5 m	

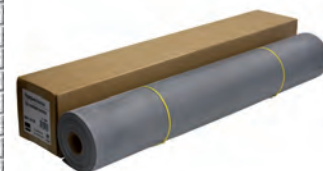
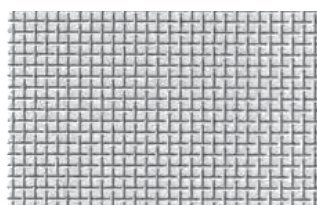

Bordure de pelouse

– plastique, anthracite, délai de livraison 1 semaine

N° d'article	Dimension	Prix/pce.
4013514985257	Lo1200xLa10cm	69.00

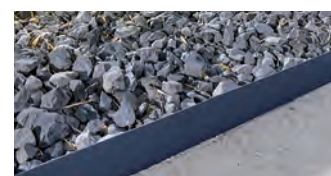

Clôtures/accessoires en métal/fil/acier de corten

clôture en enclos en acier corten

- Montant en acier corten pour traverses Ø 75/76mm avec trous de guidage
- Montant d'angle 90 degrés avec trous de guidage, même modèle
- Montant début, même modèle
- épicéa commun de CH/DE/EE/BY, imprégné brun sous pression et sous vide
- mélèze d'Europe de CH/DE/AT/CZ, naturel
- délai de livraison 1 semaine

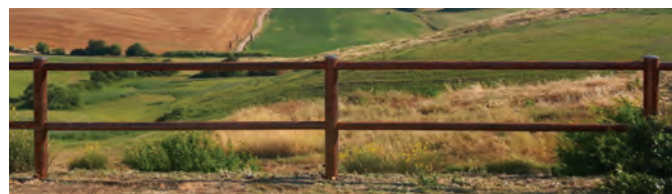

Poteaux

N° d'article	Dimension	Version	Prix/pce.
7611097162002	Ø11,4 × H115cm	montant intermédiaire	189.00
7611097162019	Ø11,4 × H115cm	montant d'angle	224.00
7611097162026	Ø11,4 × H115cm	montant début	189.00

Fixation

N° d'article	Version	Prix/pce.
7611097162064	UNP 500 + kit de fixation à bétonner	36.00
7611097162071	supplément de prix plaque de base soudée	84.00

Traverses

N° d'article	Dimension	Version	Prix/pce.
7611097162033	Ø7,6 × Lo260cm	acier corten	204.00
7611097162040	Ø7,5 × Lo250cm	épicéa imprégné	29.00
7611097162057	Ø7,5 × Lo250cm	mélèze europ. naturel	74.00



Exemples d'autres modèles de clôtures en acier corten (offres sur demande):

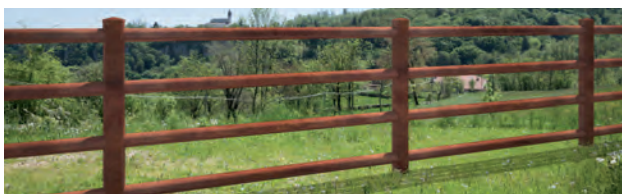
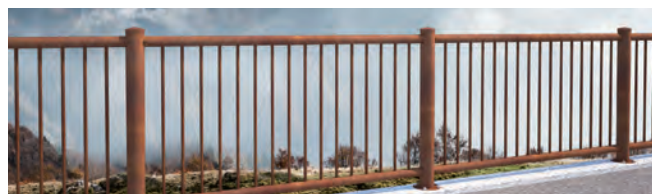

Processus d'autoprotection grâce à une couche superficielle d'oxyde protectrice avec une forte adhérence:

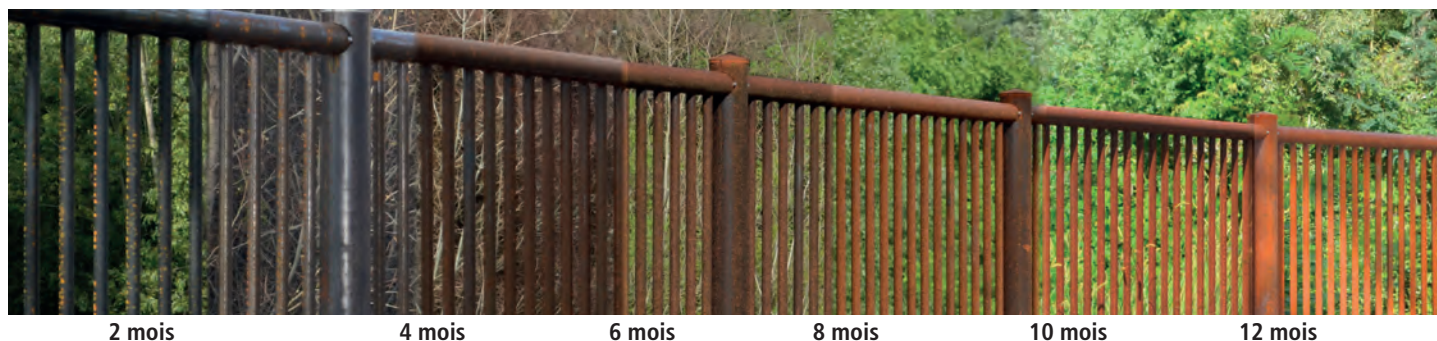

2 mois

4 mois

6 mois

8 mois

10 mois

12 mois

Clôture en métal Hambourg

- grille frontale avec débord, tube carré 2,5x2,5cm (torsadé), traverse 5,0x2,5cm
- distance entre les barres env. 15cm, à partir d'une hauteur de clôture de 180cm, barre abaissée pointue
- surface galvanisée et revêtue par poudre anthracite (similaire à RAL 7016)
- **délai de livraison env. 10 semaines**

Artikelnr.	Masse	Preis/Stk.
7611097446003	La200xH 75cm	457.00
7611097446010	La200xH 95cm	511.00
7611097446027	La200xH120cm	578.00



Clôture en métal Brême

- grille frontale sans débord
- tube carré 2,5x2,5cm (torsadé), traverse 5,0x2,5cm, distance entre les barreaux env. 15cm
- surface galvanisée et revêtue par poudre anthracite (similaire à RAL 7016)
- **délai de livraison env. 10 semaines**

Artikelnr.	Masse	Preis/Stk.
7611097447000	La100xH 75cm	457.00
7611097447017	La100xH 95cm	511.00
7611097447024	La100xH120cm	578.00

les poteaux doivent être commandés séparément



Porte pour clôture en métal Hambourg & Brême

- 1 vantail pour clôture en treillis frontal
- poteau de porte 8,0x8,0cm, paumelles de porte 4D, serrure Locinox et accessoires, sans raccordement à la clôture
- cadre de porte 5,0x5,0x0,2cm
- surface galvanisée et revêtue par poudre anthracite (similaire à RAL 7016)
- indiquez le sens d'ouverture s.v.p.
- **délai de livraison env. 10 semaines**

avec débord

Artikelnr.	Masse	Preis/Stk.
7611097446508	La100xH 80cm	1'467.00
7611097446515	La100xH100cm	1'525.00
7611097446522	La100xH125cm	1'625.00

sans débord

Artikelnr.	Masse	Preis/Stk.
7611097447505	La100xH 80cm	1'467.00
7611097447512	La100xH100cm	1'525.00
7611097447529	La100xH125cm	1'625.00



Montants pour clôture en métal Hambourg & Brême

- 6,0x6,0cm y compris capuchon en plastique (capuchon en aluminium contre supplément)
- sans support de fixation en plastique
- surface galvanisée et revêtue par poudre anthracite (similaire à RAL 7016)
- indiquez le sens d'ouverture s.v.p., possibilité d'avoir d'autres mesures et versions spéciales
- **délai de livraison env. 10 semaines**

avec semelle

Artikelnr.	Masse	Preis/Stk.
7611097186008	6,0/6,0xH 82cm	133.00
7611097186015	6,0/6,0xH102cm	144.00
7611097186022	6,0/6,0xH127cm	159.00

sans semelle, pour bétonner

Artikelnr.	Masse	Preis/Stk.
7611097186107	6,0/6,0xH120cm	71.00
7611097186114	6,0/6,0xH150cm	78.00
7611097186121	6,0/6,0xH180cm	86.00



Support pour clôture en métal Hambourg & Brême

- **délai de livraison env. 10 semaines**

standard

Artikelnr.	Befestigungsset	Preis/Stk.
7611097189009	kit pour poteau central	12.00
7611097189016	kit pour poteau d'angle	9.50
7611097189023	kit pour poteau d'extrémité	5.50

spécial

Artikelnr.	Befestigungsset	Preis/Stk.
7611097189030	supp. plastique pour pot. d'extrémité avec tige de fix. à ressort (réparation)	16.00
7611097189047	raccord d'extrémité variable pour cadre 5,0x2,5cm	8.00



Plongez-vous dans le monde des clôtures et portails.



Des clôtures pour la maison et le jardin



Des parois pare-vue et antibruit



Des clôtures pour l'industrie et la sécurité



Des clôtures pour l'élevage d'animaux

Si vous voulez vous informer sur les clôtures, vous trouverez le plus grand choix sur le marché chez Swissclôture. Des classiques fonctionnels aux clôtures de haute qualité, en passant par les solutions individuelles que nous fabriquons spécialement pour vous. Nous sommes les premiers à repérer les tendances et les innovations grâce à notre coopération avec les principaux fabricants et à notre réseau international de professionnels de la clôture. Beaucoup sont disponibles exclusivement auprès de Swissclôture.

Swissclôture garantie de la satisfaction

