



Clôtures électriques

Catalogues 2026



Le plus grand choix

Une clôture de Swissclôture est toujours un travail personnel. Dans tous les cas chaque collaborateur de Swissclôture peut vous conseiller pour la clôture de vos rêves. Afin de planifier votre projet dans les moindres détails, il se déplacera volontiers chez vous pour vérifier sur place les conditions du terrain. N'hésitez pas à lui faire part du moindre de vos désirs. Ensemble vous trouverez assurément la clôture de vos rêves! Ainsi se crée un lien de confiance et de partage. C'est ça Swissclôture!



Conseil personnalisé

Avec Swissclôture, vous choisissez le numéro 1 pour des clôtures, que ce soit pour votre exploitation agricole ou espace privé. Notre chef de projet se déplace pour analyser votre terrain. Profitez de cet échange privilégié et posez toutes vos questions. Ensemble, nous concevons la solution qui vous apportera sécurité et confort. Swissclôture garanti une qualité irréprochable! Optez dès maintenant pour un conseil personnalisé.



Montage professionnel

Swissclôture est leader pour les clôtures, portails et garde-corps en Suisse. Un service professionnel de montage se charge de l'installation de vos clôtures et vous assure un résultat optimal. Les formations et le suivi professionnels des installateurs tout au long de l'année vous garantissent une installation professionnelle de vos clôtures et portails. Grâce à l'utilisation de machines et outils spéciaux nous vous assurons un montage efficace, rapide et à bon prix.



Jardins modèles / expositions

Laissez-vous inspirer par la diversité des clôtures dans nos jardins modèles! Votre Swissclôture sur place vous présente une grande variété de modèles différents de clôtures aux matériaux, formes, traitements et couleurs divers. Dans le même temps, vous pourrez vous convaincre de leur excellente qualité.

Bienvenue chez Gallagher

Avant-propos/Table des matières

Votre spécialiste en clôtures électriques



Fondé en 1938 à Hamilton, Nouvelle-Zélande, Gallagher est devenu au cours de ces 85 années la marque de référence en systèmes de clôtures électriques. Avec son réseau mondial de distribution, Gallagher est leader du marché dans le secteur de la gestion des terrains avec des clôtures électriques. Nous sommes implantés dans différents secteurs et proposons à nos clients des solutions efficaces de clôturation et de protection de terrains pour animaux.

L'innovation et le domaine Recherche & Développement sont deux activités auxquelles chez Gallagher nous consacrons une attention particulière. Les produits Gallagher sont développés sur la base d'une analyse technologique à l'écoute des besoins et de l'expérience des utilisateurs finaux et d'essais pratiques sur le terrain. Cette année, nous avons de nouveau enrichi notre gamme avec différents nouveaux produits innovants. Si vous souhaitez parquer vos animaux ou les protéger contre les attaques d'animaux sauvages, Gallagher vous propose la solution adaptée à votre cas spécifique.

Une garantie de 7 ans vous est accordée sur tous nos électrificateurs !



Chez Gallagher, nous sommes convaincus de la qualité de nos produits. C'est pourquoi, nous accordons une garantie de 3 ans sur chaque électrificateur Gallagher et 4 ans supplémentaires sur simple enregistrement de votre appareil. Pour cela, consultez la page Web : www.gallagher.eu/7-jaar-garantie

Vous bénéficiez alors de 7 ans de garantie d'un fonctionnement irréprochable de votre appareil comme vous êtes en droit de l'attendre d'un électrificateur Gallagher.

Infos de base sur les clôtures électriques	4
Nouveaux produits & Promotions	6
Gamme d'électrificateurs	10
Systèmes d'électrificateur i Series	12
Électrificateurs	14
i Series 230 V	14
i Series Multipower	15
230 V (secteurs)	16
230 V/Batterie/Solaire (Multipower)	19
Batterie (12 V/9 V)	21
Appareils solaires	24
Solutions solaires prêtes à l'emploi	28
Stations solaires	28
Boîtier anti-vol et centrales solaires	29
Panneaux solaires	30
La solution solaire semi-permanente idéale	31
Électrificateur à batterie	32
Testeurs	33
Accessoires	34
Jeu de câbles	37
Batteries et piles	38
Mise à la terre	40
Kits clôtures complets	42
Piquets	45
Piquets permanentes	45
Piquets semi-permanentes	46
Piquets mobiles	48
SmartFence	53
Enrouleurs	54
Conducteurs	56
Fil	56
Filets	58
Fils synthétiques, rubans, cordons	63
Isolateurs	67
Connecteurs	75
Passages	77
Outils	81
Plan d'installation par étapes	83
Hauteur de conducteurs	84
Check Gallagher/Entretien	86
Pesage & Identification électronique	88
Goodnature	92
Caractéristiques techniques	94
Index	106

Infos de base sur les clôtures électriques

Fonctionnement des clôtures électriques

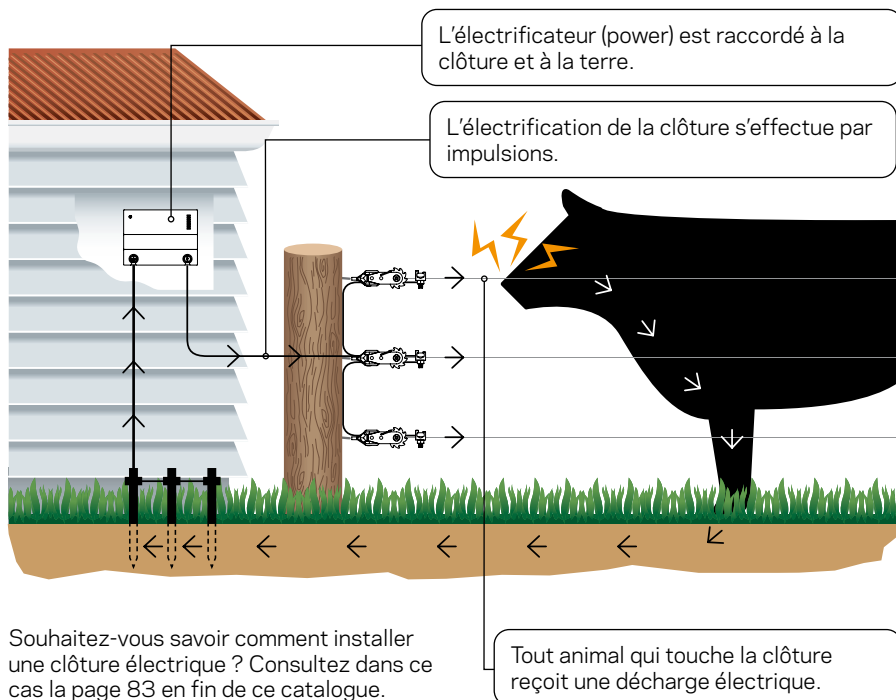

SÉCURITÉ

Les animaux mémorisent et identifient la clôture comme frontière psychologique

DURÉE DE VIE

Vos animaux se méfient de la clôture et en refusent le contact, elle est donc moins sollicitée et reste en bon état plus longtemps

FACILE À INSTALLER

Réduction de moitié du temps de construction par rapport à une clôture non électrique

ÉCONOMIQUE

Construction et entretien meilleur marché par rapport à une clôture non électrique



7 ans de garantie sur tous les électrificateurs Gallagher !

Depuis des années, la puissance et la qualité Gallagher ne sont jamais remises en question. Pour cette raison, nous accordons une garantie de 7 ans sur tous les électrificateurs Gallagher. Valable après inscription sur le site Internet. Infos complémentaires et conditions des promotions.

www.gallagher.eu/warranty



Pour commencer

Un système de clôture électrique se compose d'un électrificateur, d'un système de mise à la terre et d'une clôture. La superficie à couvrir, le but de la clôture et les animaux à gérer sont la base pour choisir le système adéquat.

1. **Quels animaux souhaitez-vous gérer ?**
2. **Superficie de la parcelle à délimiter**
3. **Quelle source d'alimentation souhaitez-vous pour votre électrificateur ?**

Les électrificateurs Gallagher de 230 Volt sont les plus performants et économiques pour les terrains disposant d'un point d'alimentation électrique fiable. Pour les terrains isolés, les électrificateurs Solaire/Batterie sont le choix le plus judicieux.

4. Clôture permanente, décalée, temporaire/portative ?

- **Permanente** : Clôture électrique permanente longue durée de vie pour une gestion de bétail efficace.
- **Décalée** : Protéger et prolonger la durée de vie d'une clôture conventionnelle existante en ajoutant un ou plusieurs conducteurs électriques.
- **Temporaire/Portative** : Facile à transporter, assembler et démonter permettant un clôturage flexible pour un contrôle des animaux à court terme ou un pâturage en rotation (en bandes).



Trouvez votre clôture idéale !
Utilisez le configurateur
de clôture Gallagher



Nouveaux produits

Poignée haute résistance avec revêtement caoutchouc



Tout le monde connaît cela : une poignée de portail qui se casse, s'abîme ou se retrouve accidentellement sous le tracteur. Avec la poignée haute résistance avec revêtement caoutchouc, c'est du passé. Cette nouvelle poignée robuste est spécialement conçue pour résister à des conditions extrêmes. Grâce à sa conception plate et solide, elle reste à plat sur le sol, ce qui réduit le risque de dommages en cas de passage. La couche extérieure en caoutchouc assure une adhérence optimale, même avec les mains mouillées ou des gants. Le limiteur de ressort intégré empêche le ressort de s'étirer trop loin et de perdre sa fonction. Grâce à des matériaux durables tels que l'acier inoxydable et le plastique résistant aux UV, la poignée a une longue durée de vie. Disponible en orange et en versions pour ruban (jusqu'à 40 mm), fil ou corde. Bref : une poignée qui résiste aux conditions agricoles difficiles.



Pour en savoir plus, rendez-vous à la page 79.

Solutions solaires semi-permanentes

La demande en solutions solaires fiables et résistantes au vandalisme ne cesse de croître. La nouvelle génération de stations solaires et de boîtiers solaires offre une solution adaptée à chaque situation : pour une utilisation annuelle ou saisonnière.

Nos stations solaires, des boîtiers sur palette, ont été entièrement revues : le MBS1800i a été remplacé par le MBS2000i et le MBS2800i par le MBS3000i. Les deux modèles sont désormais entièrement compatibles avec l'application Gallagher pour une



surveillance et une configuration faciles. De plus, toutes les stations sont équipées de panneaux de 370 W, plus grands, de régulateurs de charge plus intelligents et d'un fonctionnement plus fiable. Deux stations solaires supplémentaires ont également été ajoutées à la gamme, l'une avec le MBS1000i et l'autre avec le MBS400, toutes deux adaptées à une utilisation tout au long de l'année.

Pour les clôtures saisonnières, nous avons lancé l'année dernière les boîtiers solaires avec un MBS400 ou un MBS1000i : une solution compacte, résistante au

vandalisme et abordable, facile à installer soi-même et pouvant être montée sur des piquets en bois. Grâce au configurateur de la page 31, vous pouvez également configurer facilement votre propre solution solaire semi-permanente.

Découvrez toutes les solutions à partir de la page 28.



Filet loup TurboStar



Pour en savoir plus, rendez-vous à la page 60.

Appareils de clôture électrique au lithium : un nouveau bond en avant

Lorsque nous avons lancé notre tout premier électrificateur avec panneau solaire dans les années 80, cela a marqué le début d'une nouvelle ère dans le domaine de la clôture mobile. Bien que l'énergie solaire en était encore à ses balbutiements, nous avons immédiatement vu son potentiel pour les éleveurs : indépendance, facilité d'utilisation et énergie durable, dans tout le pays. Quarante ans plus tard, nous sommes toujours le leader mondial des solutions alimentées par l'énergie solaire. Nos appareils sont désormais des systèmes robustes et high-tech qui garantissent une fiabilité tout au long de l'année.



Notre nouvelle série Lithium, reconnaissable au « li » dans le nom du produit, représente une nouvelle avancée majeure. Les batteries au lithium se rechargent jusqu'à trois fois plus vite que les batteries au plomb traditionnelles, stockent l'énergie plus efficacement et ont une

durée de vie nettement plus longue. Associés à des panneaux solaires plus grands et plus efficaces, les appareils Gallagher Lithium tirent le meilleur parti de la lumière du jour disponible. De plus, ils sont jusqu'à 56 % plus légers et, grâce à leur conception équilibrée, faciles à transporter

dans les champs. Pour tous ceux qui doivent régulièrement déplacer l'appareil, cela fait une grande différence.

Prêt à dépasser vos attentes

S120li



- 1,2 joule
- 10.000 volts
- Panneau solaire 12 W
- Position « animaux sauvage »

Plus d'informations à la page 25.

S16li



- 0,16 joule
- 8.000 volts
- Panneau solaire 3W

Plus d'informations à la page 26.

- ✓ Recharge 300 % plus rapide
- ✓ Durée de vie 300 % plus longue
- ✓ Jusqu'à 56 % plus léger

MBS3000i avec télécommande gratuite

315362 + 507002

Le MBS3000i est l'électrificateur multipower le plus puissant et intelligent du marché. Cet appareil puissant délivre une tension suffisante pour électrifier des clôtures allant jusqu'à 80 km de long.



315362 MBS3000i Avec télécommande gratuite 1



MBS400 avec voltmètre digital gratuit

390307 + 015033

L'électrificateur multi-power 3-en-1. Adapté pour une alimentation avec un panneau solaire, une batterie de 12V ou sur du 230 V. Vous pouvez sélectionner la source d'alimentation électrique avec un bouton permettant différents réglages.

390307 MBS400 Avec gratuit voltmètre digital 1

M950 + voltmètre digital offert

324302 + 015033

Avec le M950, vous pouvez alimenter une clôture jusqu'à 42 km. L'appareil est doté d'une barre LED sur le devant qui indique les performances de l'appareil.

324302 M950 Avec gratuit voltmètre digital 1

Enrouleur avec Fil synthétique 500 m

061184

Enrouleur avec démultiplicateur et grande poignée avec protection des doigts.

Y compris 500 m de fil en synthétique.

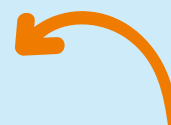

Gagnez du temps !

061184 Enrouleur avec Fil synthétique 500m 1



BA30 avec une batterie gratuite

356303 + 007578

L'électrificateur BA30 sur batterie permet d'électrifier une clôture allant jusqu'à 4 km de long. Cet appareil résiste à l'environnement agricole et est facile à déplacer grâce à la poignée de transport fixée sur le dessus.

356303 BA30 Avec gratuit batterie

🔒 1

S12 + piquet de terre offert

349015

Cet électrificateur est puissant, compact et fiable. Convient pour les pâturages en bandes et autres clôtures mobiles. Facile à transporter et à installer.

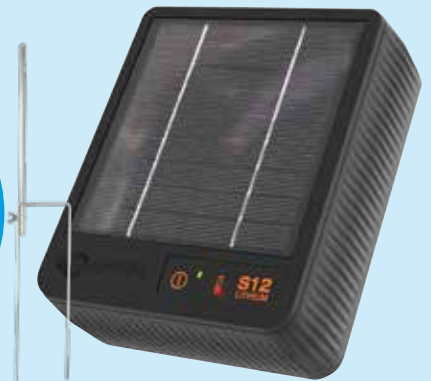

349015 S12 Avec Li batterie et gratuit piquet de support

🔒 1

Et bien plus encore ! Découvrez toutes les promotions sur notre site

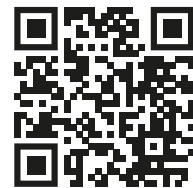

Les électrificateurs

i Series

Des électrificateurs super puissants et intelligents qui vous informent en détail sur les performances et l'état de votre clôture.

Les appareils i Series prennent constamment des mesures sur la clôture. L'appareil détecte automatiquement lorsque quelque chose ne va pas avec la clôture et vous envoie alors immédiatement une notification sur votre smartphone ou sur l'écran LCD. Vous êtes ainsi rapidement informé et pouvez résoudre le problème dans les plus brefs délais.

Grâce au module de contrôle adaptatif, ces appareils peuvent s'adapter automatiquement à la longueur et à l'état de la clôture. En ajoutant des accessoires i Series supplémentaires, vous êtes encore mieux informé de l'état des parties de la clôture et pouvez intervenir le plus rapidement possible en cas de problème.



Électrificateurs sur secteur

Si vous disposez d'un point de branchement de 230 V à proximité, ces électrificateurs sont la solution optimale et la plus fiable.

Choisissez un électrificateur sur secteur si une prise d'alimentation électrique en 230V est disponible à proximité, car ces modèles d'électrificateur sont particulièrement fiables, puissants et peu énergivores. C'est la solution la plus fiable pour électrifier votre clôture. Aucun souci concernant la charge de vos batteries ou piles. Il vous suffit de brancher la fiche dans la prise de courant et vous disposez toujours d'une alimentation électrique efficace pour votre électrificateur.



Électrificateurs Multi Power

La solution intégrale : des électrificateurs sur secteur, batterie/pile et énergie solaire tout-en-un.

Un appareil à usage universel, adapté à différentes conditions. Cet électrificateur à batterie peut également être raccordé à une prise de 230 V avec une fiche électrique. Vous pouvez aussi le convertir en un électrificateur à énergie solaire en utilisant un kit de panneau solaire. 3-en-1, multifonctionnel, multi power.

Ces électrificateurs MBS sont dotés d'un système de gestion de batterie : l'appareil s'adapte automatiquement au niveau de charge de la batterie. Si la charge faiblit, l'intervalle entre deux impulsions est adapté, ce qui prolonge la durée de vie de la batterie.



Électrificateurs à batterie/piles

Des appareils faciles à commander pour une utilisation mobile. D'un poids léger et alimentés avec une pile de 9 V ou une batterie de 12 V.

La solution ultime si vous avez besoin d'un électrificateur pour une clôture et que vous ne disposez pas d'un point de raccordement sur du 230 V à proximité de celui-ci. Il vous suffit de brancher une batterie ou une pile et vous disposez d'une alimentation électrique pour votre clôture même dans les endroits les plus isolés. Vous pouvez choisir entre des appareils à 9 ou 12 V. Ces électrificateurs sont d'une conception robuste et de la qualité que vous êtes en droit d'attendre de Gallagher. La coque résiste à toutes les conditions ambiantes et garantit la longévité de ces appareils.

















































Solaire

Des électrificateurs intelligents à énergie solaire avec un système de gestion de la batterie. Durabilité, respect de l'environnement et hyper puissance.

Avec les électrificateurs solaire, plus besoin d'une alimentation en 230 V et plus de soucis quant à l'état de charge de votre pile ou batterie. L'énergie solaire suffit pour recharger ces appareils. Même en cas de ciel nuageux, l'appareil se recharge grâce aux rayons UV de la journée. Le système de gestion de la batterie adapte l'appareil automatiquement selon le niveau de charge de votre batterie. Si la charge faiblit, l'intervalle entre deux impulsions est adapté, ce qui prolonge la durée de vie de la batterie.

Les électrificateurs solaires de Gallagher sont faciles à déplacer, particulièrement durables, respectueux de l'environnement, puissants et fiables. Ils s'installent rapidement et sont particulièrement adaptés pour les environnements isolés.



	Postes	Art. Nr.														Page
i Series		M5000i	379326	9000	*19	15	100	60	26	▪	▪	▪	▪	▪		14
		MBS3000i	315362	7000	21	14	80	50	20	▪	▪	▪	▪	▪		15
		MBS2000i	315348	7000	14	10	65	40	17	▪	▪	▪	▪	▪		15
		MBS1000i	301310	8000	10	6	40	28	11	▪	▪	▪	▪	▪		15
220 Volt		M1400	324319	7700	12	7,7	55	34	14	▪	▪	▪	▪	▪		16
		M950	324302	7700	9	6,1	42	31	11	▪	▪	▪	▪	▪		16
		M650	323329	9200	6,5	4,5	40	28	10	▪	▪	▪	▪	▪		17
		M350	323305	8700	3,5	2,7	28	12	7	▪	▪	▪	▪	▪		17
		M160	384306	7700	1,6	0,6	9	3,5	2,5	▪	▪				▪	18
		M120	033333	7000	1,2	0,6	8	3	2	▪	▪				▪	18
		M50	038332	6200	0,5	0,3	4	2	1						▪	18
Multi Power		MBS800	390314	9200	7,5	4,9	40	29	10	▪	▪	▪	▪	▪		19
		MBS400	390307	9100	4	3	30	19	8	▪	▪	▪	▪	▪		19
		MBS200	389318	9000	2	1,5	20	13	5	▪	▪	▪	▪	▪		19
		MB300	388328	9100	2,7	2	25	16	6	▪	▪	▪	▪	▪		20
		MB150	388311	8500	1,5	1,2	15	10	4	▪	▪	▪	▪	▪		20
Batterie 12 V		B300	394008	10000	2,6	2	30	10	8	▪	▪	▪	▪	▪		21
		B200	393001	9000	1,5	1,1	20	7	5	▪	▪	▪	▪	▪		21
		B100	392004	10000	0,8	0,55	10	5	3	▪	▪	▪	▪	▪		21
		B60	388304	8500	0,6	0,4	8	2	1	▪	▪	▪	▪	▪		20
Batterie 9V		BA80	356358	9400	0,8	0,48	10	6	3	▪	▪	▪	▪	▪		22
		BA40	356327	9400	0,4	0,26	6	4	1,5	▪	▪	▪	▪	▪		22
		BA30	356303	9600	0,25	0,19	4	3	0,75	▪	▪	▪	▪	▪		23
		BA20	356310	9600	0,17	0,12	2	1,5	0,5	▪	▪			▪		23
		B10	003634	7900	0,1	0,07	1	0,5	0,5	▪	▪			▪		23
Solaires		S400	361307	9600	4	3,1	30	16	7	▪	▪	▪	▪	▪		24
		S200	360300	9600	2	1,6	20	10	5	▪	▪	▪	▪	▪		24
		S120li	G35230	10.000	1,2	0,94	12	6	4	▪	▪	▪	▪	▪		25
		S60li	352305	8900	0,6	0,52	6	3	2	▪	▪	▪	▪	▪		25
		S30li	350325	9000	0,3	0,21	3	2	1,5	▪	▪	▪	▪	▪		26
		S20li	350318	8900	0,2	0,16	2	1,2	1	▪	▪			▪		26
		S16li	G35033	8000	0,16	0,13	1,5	1	0,5	▪	▪			▪		26
		S12li	349015	9200	0,12	0,08	1,5	0,7	0,4	▪	▪			▪		27
		S6li	349008	7500	0,08	0,06	0,5	0,2	0,1					▪		27

Grâce à une technologie intelligente, le M5000i offre des performances encore meilleures que son prédécesseur, le MR5000 de 50 joules.

Rev.V1.8- 2025

| Systèmes d'électrificateur i Series

Le système i Series – la clôture qui vous parle

Le système i Series affiche directement des informations et détecte tout dysfonctionnement, que vous pouvez localiser facilement vous économisant des heures de recherche.

Nous sommes particulièrement fiers de notre i Series. En effet, ce sont des appareils extrêmement puissants (électrification jusqu'à 100 km de clôture !), mais ils sont également intelligents ! L'i Series garantit un contrôle maximal et vous permet d'économiser un temps précieux. Comment ? L'ajout de différents accessoires, vous permet de gérer directement l'état de votre clôture, même loin dans le champ. En cas de dysfonctionnement, une alerte s'affiche sur l'écran ou sur votre téléphone portable. Vous savez donc directement où vous devez vous rendre pour résoudre la panne. Cela vous évite de devoir chercher et vous fait économiser un temps précieux. De nombreux exploitants utilisent déjà ces systèmes et sont extrêmement satisfaits des prestations. Serez-vous l'un d'entre eux ?



Une fois la télécommande placée sur la clôture, la panne est immédiatement localisée. La télécommande permet également de désactiver l'électrificateur.



Le moniteur de clôture avertit si les valeurs réelles sur l'installation sont inférieures aux valeurs paramétrées.



Contrôle optimal ! L'écran séparé et étanche permet de lire l'état de la clôture et de commander jusqu'à un éloignement de 50 m de l'électrificateur.

Des performances inégalables avec une portée de 100 km. Développé en réponse à la demande du marché.

Un contrôle optimal avec votre smartphone. Où que vous vous trouvez, vous pouvez consulter l'état de votre clôture, les messages d'alerte de panne et activer/désactiver l'appareil. La simplicité en installant la passerelle Wifi Gateway et l'application gratuite Gallagher Clôtures.



Contrôler 100 km de clôture...

exige moins de temps que la lecture de cette phrase !

Naturellement, tout éleveur souhaite une électrification de toute sa clôture et la sûreté que ses animaux sont toujours parqués en toute sécurité. Vous devez donc régulièrement vérifier toute votre clôture pour identifier un problème éventuel de perte d'électrification de votre clôture.

Clôtures longues

Sur une clôture de petite longueur, ce contrôle est relativement simple à effectuer. Par contre, sur une clôture de 10 km, voire plus, la tâche est plus complexe. La vérification quotidienne de la clôture exige dans ce cas beaucoup (trop) de temps, et n'est donc pas effectuée régulièrement, engendrant un risque de perte de tension sur la clôture et un danger pour les animaux. Pour cette raison, Gallagher a développé un équipement intelligent permettant de vérifier rapidement l'électrification de la clôture sur toute sa longueur.

Affichage sur l'écran externe

L'installation de moniteurs de clôture (combinés à un électrificateur de l'i Series) permet de savoir si

la puissance d'électrification est bien présente à l'endroit concerné. Plus vous installez des moniteurs de clôture, plus l'image de l'état de votre clôture complète est claire. Dorénavant, il ne vous est plus nécessaire de vous déplacer pour vérifier votre clôture.

Un contrôle continu et partout

Vous pouvez également consulter l'état de votre clôture sur votre smartphone. L'application intelligente de Gallagher, vous permet de voir en temps réel l'état de votre clôture. En cas de dysfonctionnement, une alerte s'affiche sur votre téléphone. Vous savez alors dans quelle partie de votre clôture se trouve le problème et vous pouvez agir rapidement. Une fois sur place, la télécommande vous aidera à localiser exactement le problème.

EN RÉSUMÉ : UN CONTRÔLE INTÉGRAL DE VOTRE CLÔTURE EN ÉCONOMISANT DU TEMPS !

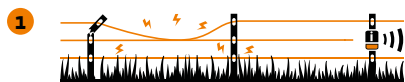

1 Les moniteurs de clôture identifient toute baisse de tension sur la zone clôturée ou baisse de performances.



2 Les messages sont transmis.



3 Le contrôleur, l'application et la télécommande indiquent la zone du problème. La télécommande permet de localiser et d'identifier le problème dans la zone concernée.

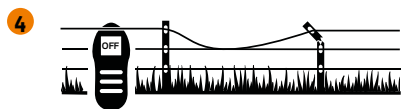

4 La télécommande ou l'application, sert également à désactiver l'électrification à l'endroit du problème, afin de pouvoir intervenir facilement et en toute sécurité.

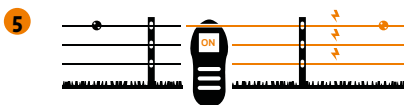

5 Une fois le problème résolu, l'électrification de la clôture est rétablie et testée en utilisant la télécommande ou l'application.

**VOUS SOUHAITEZ
SAVOIR COMMENT
LE SYSTÈME i SERIES
FONCTIONNE ?**



i Series

M5000i

La nouvelle hyper puissance sur le marché

Le M5000i ultra puissant est la dernière extension de la i Series bien connue, synonyme de puissance et de contrôle absolu.

Cette puissance inégalable est garantie par l'Adaptive Control intégré. Ce module garantit une tension continue sur la clôture avec une consommation électrique ultra basse. Les électrificateurs i Series brûlent les pousses végétales, garantissant une électrification optimale sur toute la clôture.



SUPER POWER!



Électrificateur puissant de 15 Joules Jusqu'à 100 km

Surveillance et contrôle simples des performances de la clôture
- Se place à un endroit pratique et facile d'accès jusqu'à 50 m de l'électrificateur pour contrôler la clôture et consulter les informations de performance.

La technologie i Series fiable et adaptative - La technologie éprouvée de l'i Series de Gallagher garantit des performances continues de la clôture quelles que soient les variations d'électrification, de température et de conditions de clôture.

Compatible avec les accessoires de l'i Series - Entièrement compatible avec les télécommandes, les moniteurs de clôture, le système d'alarme et le moniteur à affichage fourni de l'i Series (présentés ci-dessous).

M5000i

- o Avec une portée de 100 km.
- o Contrôle optimal !
- o Des performances inégalables

379326	M5000i	🌀 1
507002	i Series Télécommande	🌀 1
510002	i Series Moniteur de clôture	🌀 1
090433	Moniteur de clôture solaire de la i série	🌀 1
567037	Contrôleur de passerelle WiFi	🌀 1
579009	i Series Contrôleur d'alarme	🌀 1
005215	Sirène	🌀 1
091638	Gyrophare	🌀 1

Article		Tension de sortie maximale (V)	Énergie de charge (J)	Énergie d'impulsion maximale (J)	Nombre de piquets de terre nécessaire	Sans végétation (km) (conseil)	Végétation moyenne : (km) (conseil)	Végétation abondante (km) (conseil)	Superficie couverte (ha) (conseil)
M5000i	379326	9000	19*	15	9 x 1,7 m	100	60	26	160

Grâce à une technologie intelligente, le M5000i offre des performances encore meilleures que son prédécesseur, le MR5000 de 50 joules.

Électrificateurs Multi Power, i Series

MBS3000i, MBS2000i et MBS1000i

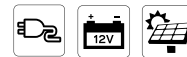

Pour l'élevage et la culture sur n'importe quel terrain avec une efficacité de pointe et la flexibilité offerte par une alimentation par secteur, batterie ou panneau solaire. Les électrificateurs de clôture Multi Power i Series permettent de surveiller facilement et rapidement les performances de la clôture et informent immédiatement en cas de problèmes, permettant d'intervenir dans les plus brefs délais.



Surveillance et contrôle simples des performances de la clôture

+ FREE GRATIS GRATUIT

Technologie i Series fiable et adaptative - La technologie éprouvée de l'i Series de Gallagher garantit des performances continues de la clôture quelles que soient les variations d'électrification, de température et de conditions de clôture.

Compatible avec les accessoires de l'i Series - Entièrement compatible avec les télécommandes, les moniteurs de clôture et le système d'alarme.

Conçu pour une installation permanente avec une source d'alimentation secteur. Fourni avec un adaptateur secteur.



Pour garantir que votre clôture est électrifiée en permanence, l'électrificateur doit être branché sur le secteur et également raccordé à votre batterie de 12V comme source d'alimentation électrique auxiliaire. Vendue séparément.

PROMOTION

315362	MBS3000i Avec télécommande gratuite	👉 1
315348	MBS2000i	👉 1
301310	MBS1000i	👉 1
507002	i Series Télécommande	👉 1
510002	i Series Moniteur de clôture	👉 1
090433	Moniteur de clôture solaire de la i série	👉 1
579009	i Series Contrôleur d'alarme	👉 1
005215	Sirène	👉 1
091638	Gyrophare	👉 1
582108	Système de sauvegarde de batterie 12V	👉 1

MBS3000i, MBS2000i et MBS1000i

- o Avec une portée de 80 km.
- o Contrôle optimal !
- o Des performances inégalables

Article	Tension de sortie maximale (V)	Énergie de charge (J)	Énergie d'impulsion maximale (J)	Nombre de piquets de terre nécessaire	Sans végétation (km) (conseil)	Végétation moyenne : (km) (conseil)	Végétation abondante (km) (conseil)	Superficie couverte (ha) (conseil)	
MBS3000i	315362	7000	21	14	7 x 1,7 m	80	50	20	120
MBS2000i	315348	7000	14	10	6 x 1,7 m	65	40	17	75
MBS1000i	301310	8000	10	6	4 x 1,7 m	40	28	11	40

Électrificateurs sur secteur

M1400 et M950



Dans des conditions normales, ces appareils conviennent pour de longues clôtures allant jusqu'à 14 km. Grâce à leur module de contrôle adaptatif intelligent, ils ajustent automatiquement leur puissance à la clôture. Ils maintiennent donc le voltage à un niveau constant pendant longtemps. La technologie Balanced Gallagher fournit plus de puissance à la clôture que les appareils comparables.



HIGH POWER ⚡ LOW PRICE

M1400 et M950

- o Bar LED avec affichage des performances
- o Facile à utiliser
- o Protection intégrée contre la foudre
- o Sans entretien

PROMOTION	324319	M1400	🔌 1
	324302	M950 Avec gratuit voltmètre digital	🔌 1

Article		Tension de sortie maximale (V)	Énergie de charge (J)	Énergie d'impulsion maximale (J)	Nombre de piquets de terre nécessaire	Sans végétation (km) (conseil)	Végétation moyenne : (km) (conseil)	Végétation abondante (km) (conseil)	Superficie couverte (ha) (conseil)
M1400	324319	7700	12	7,7	5 × 1,7 m	55	34	14	56
M950	324302	7700	9	6,1	5 × 1,7 m	42	31	11	38

Électrificateurs sur secteur



M650 et M350

Dans des conditions normales, ces appareils conviennent pour des clôtures de longueur moyenne, jusqu'à 10 km. Leur technologie Balanced Gallagher permet d'obtenir le meilleur rendement et donc l'impulsion la plus puissante avec la plus faible consommation d'énergie. Par conséquent, les M350 et M650 sont capables d'acheminer plus de puissance vers la clôture que des appareils comparables.



M650 et M350

- o Facile à utiliser
- o Protection intégrée contre la foudre
- o Sans entretien

323329	M650	🔌 1
323305	M350	🔌 1

Article		Tension de sortie maximale (V)	Énergie de charge (J)	Énergie d'impulsion maximale (J)	Nombre de piquets de terre nécessaire	Sans végétation (km) (conseil)	Végétation moyenne : (km) (conseil)	Végétation abondante (km) (conseil)	Superficie couverte (ha) (conseil)
M650	323329	9200	6,50	4,5	3 × 1,7 m	40	28	10	26
M350	323305	8700	3,50	2,7	3 × 1,7 m	28	12	7	14

Électrificateurs sur secteur

M160, M120 et M50



Ces électrificateurs conviennent pour une utilisation dans les jardins ou les petits pâturages. Le M50 a ainsi été spécialement conçu pour garder à l'intérieur ou repousser les animaux domestiques tels que les chiens, les chats, les poules et les lapins (ou les petits prédateurs). Les M120 et M160 sont principalement utilisés par les personnes qui élèvent des animaux comme activité de loisir.



M160, M120 et M50

- o Facile à utiliser
- o Protection intégrée contre la foudre
- o Sans entretien

384306	M160	☼ 1
033333	M120	☼ 1
038332	M50	☼ 1

Article		Tension de sortie maximale (V)	Énergie de charge (J)	Énergie d'impulsion maximale (J)	Nombre de piquets de terre nécessaire	Sans végétation (km) (conseil)	Végétation moyenne : (km) (conseil)	Végétation abondante (km) (conseil)	Superficie couverte (ha) (conseil)
M160	384306	7700	1,60	0,60	2 × 1 m	9,0	3,5	2,5	6
M120	033333	7000	1,20	0,60	2 × 1 m	8,0	3,0	2,0	4
M50	038332	6200	0,50	0,30	1 × 1 m	4,0	2,0	1,0	2

Électrificateurs Multi Power

MBS800, MBS400 et MBS200



Électrificateurs à 12V puissants utilisables également sur le secteur ou avec des panneaux solaires. Le boîtier ultra robuste de ces appareils résiste aux nombreux déplacements auxquels est soumis tout appareil transportable. Les appareils de la série MBS sont dotés du système de gestion de batterie intelligent. L'appareil s'adapte automatiquement selon le niveau de charge de la batterie. Si la charge est faible, les impulsions seront plus lentes. Tous les électrificateurs MBS sont fournis avec un adaptateur d'alimentation électrique permettant de les brancher sur le secteur (230V). Le kit de câble de raccordement est fourni en standard pour raccorder l'électrificateur à la clôture.

Toute source d'alimentation électrique - Conçu pour des installations sur secteur, batterie ou panneaux solaires jusqu'à 32 hectares/80 acres

Performances supérieures dans tous les modes de fonctionnement - Tension fiable sur la clôture quelle que soit la source d'électrification

Protection de votre batterie - L'algorithme de gestion intelligente de batterie protège la batterie contre le déchargement et l'endommagement irréversible

Affichage direct des performances de la batterie - Le graphique à barre de diodes indique les performances de tension de la clôture

Support unique compatible avec tous les électrificateurs MBS + MB, adapté pour une fixation sur un piquet en bois ou en métal conventionnel.

Panneau de 20 Watt ou 40 Watt

+ FREE GRATIS GRATUIT

MBS800, MBS400 et MBS200

- o Installation rapide et souple
- o Portable, résistance à l'eau
- o Protection contre la foudre intégrée
- o Adaptateur secteur inclus
- o Jeu de câbles de connexion inclus

PROMOTION

390314	MBS800	🔌 1
390307	MBS400 Avec gratuit voltmètre digital	🔌 1
495415	Kit solaire 40W avec support	🔌 1
389318	MBS200	🔌 1
495217	Kit solaire 20W avec support	🔌 1
582108	Système de sauvegarde de batterie 12V	🔌 1

Article		Tension de sortie maximale (V)	Énergie de charge (J)	Énergie d'impulsion maximale (J)	Nombre de piquets de terre nécessaire	Sans végétation (km) (conseil)	Végétation moyenne : (km) (conseil)	Végétation abondante (km) (conseil)	Superficie couverte (ha) (conseil)
MBS800	390314	9200	7,5	4,9	4 x 1,7 m	40	29	10	32
MBS400	390307	9100	4,0	3,0	4 x 1 m	30	19	8	16
MBS200	390318	9000	2,0	1,5	4 x 1 m	20	13	5	8

Électrificateurs Multi Power

MB300, MB150  et B60 



Le MB300 et le MB150 sont des électrificateurs Multi Power conçus pour les clôtures plus longues jusqu'à 25 km et 15 km respectivement. Ces appareils peuvent être alimentés par le réseau (230 V) ou par une batterie de 12 V. Grâce à son design, l'appareil est facile à transporter et peut être fixé de différentes manières. L'appareil est fourni avec un kit de câble de raccordement. Le MB300 et le MB150 sont des électrificateurs de la gamme Special Edition Range ; **DES APPAREILS PUISSANTS À DES PRIX INTÉRESSANTS.**



HIGH POWER ⚡ LOW PRICE

MB300, MB150 et B60

- o Double alimentation: 230 V ou batterie
- o Performances supérieures de la clôture
- o Fiabilité du contrôle des animaux avec protection contre la foudre intégrée
- o Alimentation secteur non inclus
- o Batterie non inclus

388328	MB300	☞ 1
388311	MB150	☞ 1
582108	Système de sauvegarde de batterie 12V	☞ 1
495415	Kit solaire 40W avec support	☞ 1
401218	Adaptateur 230V/15V MB/MBS	☞ 1
388304	B60	☞ 1
086382	Premium Turbo Batterie AGM 12V/100Ah - 353x175x190	☞ 1
571102	Pied de support pour S10, S16, S20, MBS, MB et B60	☞ 1

Article		Tension de sortie maximale (V)	Énergie de charge (J)	Énergie d'impulsion maximale (J)	Nombre de piquets de terre nécessaire	Sans végétation (km) (conseil)	Végétation moyenne : (km) (conseil)	Végétation abondante (km) (conseil)	Superficie couverte (ha) (conseil)
MB300	388328	9100	2,70	2,00	4 × 1 m	25,0	16,0	6,0	12
MB150	388311	8500	1,50	1,20	3 × 1 m	15,0	10,0	4,0	6
B60	388304	8500	0,60	0,40	1 × 1 m	8,0	2,0	1,0	3

Électrificateurs à batterie

B300, B200 et B100



Un système d'électrification à batterie est la solution idéale pour le pâturage en bandes, la clôture temporaire ou la pose d'une clôture électrique dans une zone sans prise secteur ou dont le réseau électrique n'est pas fiable.



B300, B200 et B100

- o Electrificateur 12V, la batterie s'adapte au boîtier
- o Pour les clôtures jusqu'à max. 30 km
- o Poignée de transport pour faciliter le transport

394008	B300	☞ 1
393001	B200	☞ 1
392004	B100	☞ 1
068709	Fixation pour panneau B100/ B200/B300	☞ 1

Article		Tension de sortie maximale (V)	Énergie de charge (J)	Énergie d'impulsion maximale (J)	Nombre de piquets de terre nécessaire	Sans végétation (km) (conseil)	Végétation moyenne : (km) (conseil)	Végétation abondante (km) (conseil)	Superficie couverte (ha) (conseil)
B300	394008	10000	2,60	2,00	4 × 1 m	30,0	10,0	8,0	15
B200	393001	9000	1,50	1,10	3 × 1 m	20,0	7,0	5,0	10
B100	392004	10000	0,80	0,55	2 × 1 m	10,0	5,0	3,0	4

Électrificateurs à batterie

BA80 et BA40

Les appareils de 9 V de Gallagher ont été optimisés. Cette optimisation concerne tous les appareils à batterie. Ils sont faciles à utiliser, de conception robuste et avec la qualité Gallagher que vous êtes en droit d'attendre. Le BA80 et le BA40 sont dotés d'un boîtier noir avec un couvercle orange. Ces appareils offrent une option de position économie. Cette position économie préserve la durée de charge de la batterie car l'appareil émet des impulsions plus lentes. Le voyant sur l'électrificateur signale l'impulsion émise par la batterie. Le BA80 et le BA40 sont adaptés pour les longues clôtures (mobiles). Les appareils sont fournis avec un kit de raccordement. Batterie non comprise.



**COMMENT INSTALLER
SIMPLEMENT UNE BATTERIE ?**



Utilisation durable de la batterie. Les BA80 et BA40 disposent d'un réglage supplémentaire pour alterner les impulsions et rallonger la durée de vie de la batterie.

Alimentation Power 9V Véritable référence sur le marché. Connectez la batterie de 9 Volt pour électrifier jusqu'à 10 km de clôture Par conséquent, la batterie dure plus longtemps.

Conçu pour utilisation en plein air



Fiabilité Gallagher
Essais intensifs et procédés de fabrication de pointe dans l'industrie

BA80 et BA40

- o Simple à connecter, câbles fournis avec
- o Avec protection contre la foudre
- o Boîtier robuste. Facile à utiliser
- o Position supplémentaire pour alterner les impulsions
- o Kit de connexion inclus

356358	BA80	☞ 1
356327	BA40	☞ 1
7608	Pied de support BA	☞ 1
063451	Pile 9V/210Ah Powerpack - 190x125x160mm	☞ 1
065073	Paquet DUO Pile 2x 9V/175Ah - 190x125x160mm	☞ 2

Article		Tension de sortie maximale (V)	Énergie de charge (J)	Énergie d'impulsion maximale (J)	Nombre de piquets de terre nécessaire	Sans végétation (km) (conseil)	Végétation moyenne : (km) (conseil)	Végétation abondante (km) (conseil)	Superficie couverte (ha) (conseil)
BA80	356358	9400	0,8	0,48	1 × 1 m	10,0	6,0	3,0	4
BA40	356327	9400	0,4	0,26	1 × 1 m	6,0	4,0	1,5	2

Électrificateurs à batterie

BA30, BA20 et B10



Le BA30 et le BA20 sont des électrificateurs de 9 V puissants et simples à commander. Adaptés pour les clôtures plus courtes. Les appareils sont d'une conception robuste et sont simples à utiliser. Le BA30 et le BA20 sont dotés d'un boîtier entièrement noir et d'un voyant d'indication de faible charge de la batterie. Les appareils sont fournis avec un kit de câble de raccordement. La batterie n'est pas fournie.



BA30, BA20 et B10

- o Simple à connecter
- o Avec protection contre la foudre
- o Boîtier robuste
- o Facile à utiliser
- o Kit de connexion inclus

PROMOTION

356303	BA30 Avec gratuit batterie	🌀 1
356310	BA20	🌀 1
7608	Pied de support BA	🌀 1
065073	Paquet DUO Pile 2x 9V/1.75Ah - 190x125x160mm	🌀 2
003634	B10	🌀 1

Article		Tension de sortie maximale (V)	Énergie de charge (J)	Énergie d'impulsion maximale (J)	Nombre de piquets de terre nécessaire	Sans végétation (km) (conseil)	Végétation moyenne : (km) (conseil)	Végétation abondante (km) (conseil)	Superficie couverte (ha) (conseil)
BA30	356303	9600	0,25	0,19	1 × 0,5 m	4,0	3,0	0,75	1
BA20	356310	9600	0,17	0,12	1 × 0,5 m	2,0	1,5	0,5	0,8
B10	003634	7900	0,10	0,07	1 × 0,5 m	-	0,5	0,5	0,5

| Appareils solaires

S400 et S200



Le S400 et le S200 sont les appareils les plus puissants dans la gamme solaire de Gallagher. Ces électrificateurs sont dotés d'un panneau solaire et du système de gestion de batterie. Ce système de gestion de batterie permet l'adaptation automatique de l'appareil selon la charge de la batterie. Lorsque la charge de la batterie devient critique, l'impulsion est adaptée afin que la clôture soit électrifiée le plus longtemps possible. Le S400 et le S200 sont fournis avec les batteries et un pied de support (50 cm) adapté également comme piquet de terre supplémentaire.



Indicateur d'état de la batterie - Le voyant à diode indique l'état de charge de la batterie en temps réel.

Boîtier résistant à l'eau avec protection anti-foudre intégrée

MOBILE ET PUISSANT !

S400 et S200

- o Plusieurs options d'alimentation, le client dispose d'un contrôle total, avec plusieurs modes de fonctionnement l'un pour se protéger contre les intrusions de faune sauvage, l'autre pour garder les animaux.
- o Portable et rapide à installer, il est facile à mettre en place dans n'importe quel endroit et à déplacer selon les besoins. Il peut être utilisé pour le pâturage tournant et permet une meilleure gestion des pâturages.

361307	S400 Avec 2 piles incluses	☞ 1
360300	S200 Avec 2 piles incluses	☞ 1
007509	Le piquet de support pour la série S, hauteur 90cm	☞ 1
033931	Batterie 12V 7.2Ah pour S100, S200, S400	☞ 1

Article	Tension de sortie maximale (V)	Énergie de charge (J)	Énergie d'impulsion maximale (J)	Nombre de piquets de terre nécessaire	Sans végétation (km) (conseil)	Végétation moyenne : (km) (conseil)	Végétation abondante (km) (conseil)	Superficie couverte (ha) (conseil)	Panneau solaire watt	
S400	361307	9600	4,0	3,1	4 × 1 m	30	16	7	16	40
S200	360300	9600	2,0	1,6	2 × 1 m	20	10	5	8	20

Appareils solaires

S120li et S60li



Ces modèles puissants au lithium sont prêts à dépasser vos attentes. Grâce à leurs panneaux solaires grands et efficaces, ces appareils tirent le meilleur parti de la lumière du jour disponible et protègent vos animaux tout au long de l'année. Grâce à leur mode spécial « position animaux sauvage », ils conviennent également aux clôtures animaux sauvages plus courtes.



S120li et S60li

- o Nouvelle génération d'appareils au lithium
- o Charge 300 % plus rapide et durée de vie plus longue
- o Très robuste et résistant aux intempéries
- o Léger et encore plus facile à déplacer

G35230	S120li Avec batterie Lithium	1
352305	S60Li Avec batterie Lithium	1

Article	Tension de sortie maximale (V)	Énergie de charge (J)	Énergie d'impulsion maximale (J)	Nombre de piquets de terre nécessaire	Sans végétation (km) (conseil)	Végétation moyenne : (km) (conseil)	Végétation abondante (km) (conseil)	Superficie couverte (ha) (conseil)	Panneau solaire watt
S120li G35230	10.000	1,2	0,94	2 x 1 m	12	6	4	5	12
S60li 352305	8900	0,6	0,52	1 x 1 m	6	3	2	3	5,6

Appareils solaires

S30li, S20li et S16li



Les modèles S30li, S20li et S16li (nouveau) sont équipés d'une batterie au lithium. Cette technologie garantit une durée de vie et une fiabilité très élevées. Grâce à un panneau solaire plus grand et un système de gestion de la batterie intelligent, la batterie se charge également plus rapidement et même après 3 semaines sans lumière directe du soleil, il sera capable de toujours fonctionner.



Grand panneau solaire



Indicateur de puissance. La lumière clignote lorsque l'électrificateur est actif.

Bouton de connexion à la clôture

Bouton de mise à la terre

Interrupteur magnétique étanche

Facile à fixer sur un piquet de terre ou un poteau en bois grâce à notre nouveau support





S30li, S20li et S16li

- o Durabilité et fiabilité très élevées
- o Très maniable grâce à son faible poids et sa petite taille
- o Système intelligent de gestion de la batterie

350325 S30Li Avec batterie Lithium  1

350318 S20Li Avec batterie Lithium  1

G35033 S16li Avec batterie Lithium  1

571126 Support pour l'électrificateur Lithium  1

Article		Tension de sortie maximale (V)	Énergie de charge (J)	Énergie d'impulsion maximale (J)	Nombre de piquets de terre nécessaire	Sans végétation (km) (conseil)	Végétation moyenne : (km) (conseil)	Végétation abondante (km) (conseil)	Superficie couverte (ha) (conseil)	panneau solaire watt
S30li	350325	9000	0,3	0,21	1 x 1 m	3	2	1,5	1,5	3,8
S20li	350318	8900	0,2	0,16	1 x 1 m	2	1,2	1	1	3,0
S16li	G35033	8000	0,16	0,13	1 x 1 m	1,5	1	0,5	0,8	3,0

Appareils solaires

S12 et S6

S12 et S6 : Des électrificateurs compacts, portables et hyper fiables conçu sur la base de l'expérience pratique. Une batterie interne au lithium, des composants électroniques intelligents et une construction robuste garantissent des performances inégalables.



PETIT MAIS
PUISSANT



Kit de câbles, batterie au lithium rechargeable et panneau solaire inclus

Simple à installer et à déplacer, idéal comme solution pour la pâture en bandes

Monté sur un piquet à anneau renforcé, la conduction est directement assurée. Adapté pour des clôtures jusqu'à 1,5 km de long



MAINTENANT
AVEC PIQUET DE
TERRE GRATUIT

S12 et S6

- o compact et puissant
- o adapté pour des clôtures jusqu'à 1,5 km
- o pour repousser les animaux (domestiques)
- o protège vos propres animaux et/ou votre terrain

PROMOTION

349015	S12 Avec Li batterie et gratuit piquet de support	☞ 1
349008	S6 Avec batterie Lithium	☞ 1
084197	Kit Animaux de compagnie et Jardin 80cm S6 Solaire	☞ 1
086504	Kit Jardin et Étang 50cm S6 Solaire	☞ 1
087433	Kit de clôture électrique solaire pour chat	☞ 1

Article		Tension de sortie maximale (V)	Énergie de charge (J)	Énergie d'impulsion maximale (J)	Nombre de piquets de terre nécessaire	Sans végétation (km) (conseil)	Végétation moyenne : (km) (conseil)	Végétation abondante (km) (conseil)	Superficie couverte (ha) (conseil)	panneau solaire watt
S12	349015	9000	0,12	0,08	1 x 0,5 m	1,5	0,7	0,4	0,75	2,2
S6	349008	7500	0,08	0,06	1 x 0,5 m	0,5	0,2	0,1	0,1	2,2

Solutions solaires prêtes à l'emploi

Stations solaires

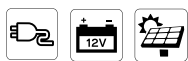

Les stations solaires Gallagher sont des boîtiers anti-vol entièrement pré-assemblés sur une palette. Grâce à leur conception robuste et à leurs panneaux solaires puissants, elles conviennent aux clôtures permanentes qui nécessitent une alimentation électrique fiable tout au long de l'année. Les systèmes sont entièrement mis à jour avec les dernières technologies et sont livrés avec tous les composants nécessaires : d'une ou plusieurs batteries aux piquets de terre. Les modèles avec un « i » sont équipés d'un électrificateur intelligent de l'i Series qui peut être géré via une application et qui adapte automatiquement la puissance à la clôture connectée. Il existe également une version compacte avec MBS400, livrée sur une demi-palette avec un panneau solaire de 150 W, idéale pour les clôtures plus courtes.

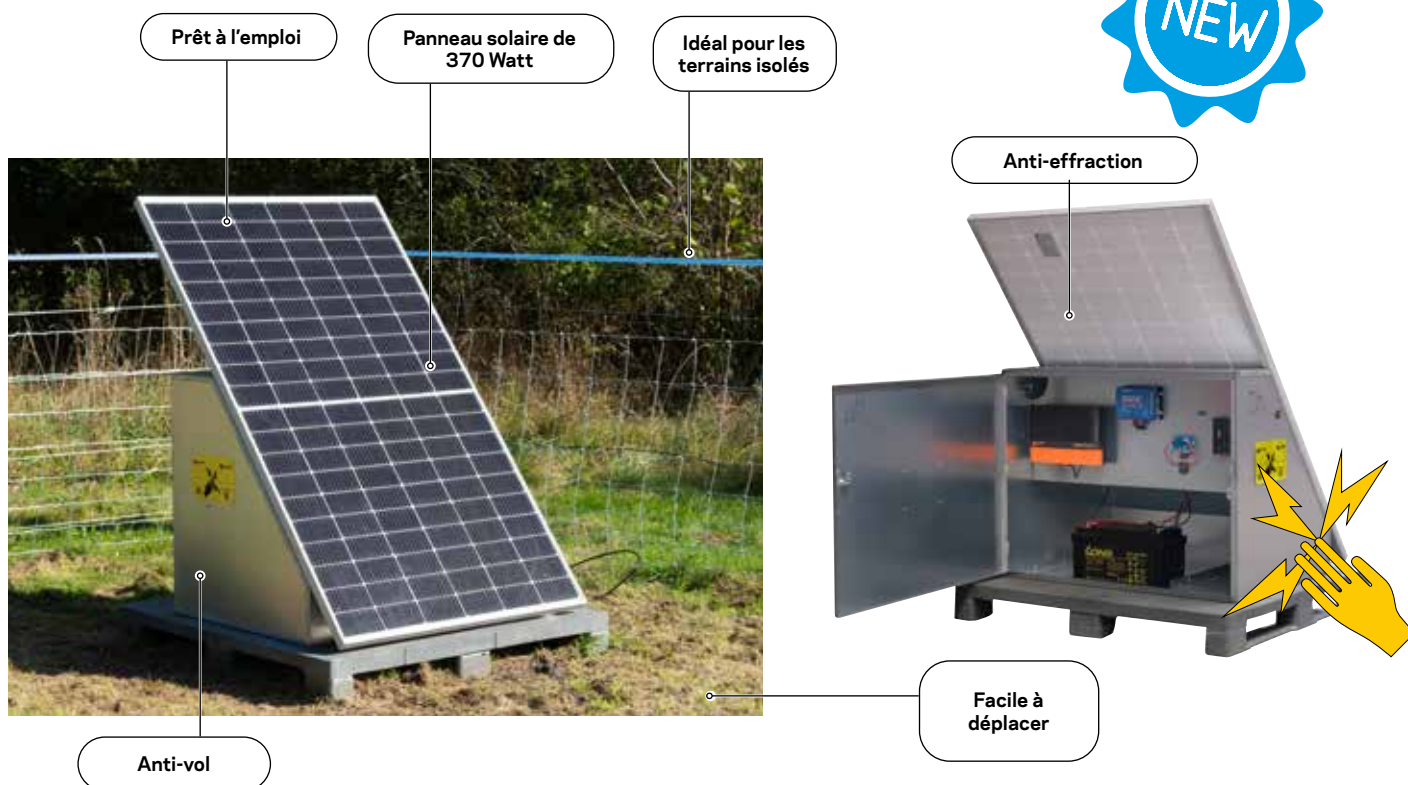

Solutions solaires

- o Solution robuste prête à l'emploi
- o Convient pour les clôtures jusqu'à 20 km
- o Puissance automatiquement ajustée jusqu'à 14 joules (i Series)
- o Surveillance et commande via des applications (i Series)
- o Comprend tous les composants nécessaires à la mise à la terre

092321	Centrale solaire MBS3000i	☞ 1
092314	Centrale solaire MBS2000i	☞ 1
092413	Centrale solaire MBS1000i	☞ 1
092420	Centrale solaire MBS400	☞ 1



Article	Tension de sortie maximale (V)	Énergie de charge (J)	Énergie d'impulsion maximale (J)	Sans végétation (km) (conseil)	Végétation moyenne : (km) (conseil)	Végétation abondante (km) (conseil)	Superficie couverte (ha) (conseil)	
MBS3000i	092321	7000	21	14	80	50	20	120
MBS2000i	092314	7000	14	10	65	40	17	75
MBS1000i	092413	8000	10	6	40	28	11	40
MBS400	092420	9100	4,0	3,0	30	19	8	16

Boîtier anti-vol et centrales solaires



Les boîtiers Gallagher sont des boîtiers robustes et anti-vol qui peuvent être facilement montés sur un piquet en bois. Ils peuvent être utilisés uniquement avec un électrificateur 12 V et une batterie ou être complétés par un panneau solaire : un boîtier solaire. Les solutions de boîtiers solaires avec MBS1000i ou MBS400 sont livrées en kit et sont idéales pour une utilisation pendant la saison de pâturage. Grâce à leur conception modulaire, elles sont également proposées à un prix attractif. Le configurateur à la page 31 vous permet de configurer facilement votre propre boîtier solaire : d'une solution saisonnière à un système qui fonctionne de manière fiable toute l'année.

Boîtier anti-vol

2

Ce boîtier anti-vol très robuste protège l'électrificateur et la batterie contre le vol. Le boîtier lui-même est également électrifié lorsqu'il est utilisé. Comme l'armoire est verrouillée à l'aide d'une grosse clé isolée, il y a moins de risques de choc électrique lors de l'ouverture de l'armoire. Le coffret est conçu de manière à ce qu'un panneau solaire puisse facilement y être fixé. Convient pour un montage sur un poteau Gallagher Insultimber de 100 x 100 mm (non fourni).



091522 Boîtier anti-vol

1



Coffret solaire MBS1000i

2

Solution solaire totale semi-permanente. Le MBS1000i est placé dans un boîtier anti-vol qui est lui-même alimenté. En mesurant le grand panneau solaire de 120W et une batterie de 100ah, ce boîtier solaire est opérationnel pendant toute la saison de pâturage. Le MBS1000i convient à toutes les espèces animales.

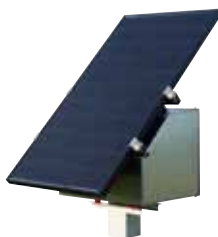

091553 Coffret solaire MBS1000i

1

Coffret solaire MBS400

3

Solution solaire totale semi-permanente. Le MBS400 est suspendu dans un boîtier anti-vol qui est lui-même alimenté. Avec le panneau solaire de taille moyenne de 60W et une batterie de 75ah, ce boîtier solaire est opérationnel pendant toute la saison de pâturage. Le MBS400 convient à toutes les espèces animales.



091546 Coffret solaire MBS400 Avec gratuit voltmètre digital

1

Article		Tension de sortie maximale (V)	Énergie de charge (J)	Énergie d'impulsion maximale (J)	Nombre de piquets de terre nécessaire	Sans végétation (km) (conseil)	Végétation moyenne : (km) (conseil)	Végétation abondante (km) (conseil)	Superficie couverte (ha) (conseil)
MBS1000i	091553	8000	10	6	4 x 1,7 m	40	28	11	40
MBS400	091546	9100	4,0	3,0	4 x 1 m	30	19	8	16

Panneaux solaires

Les panneaux solaires, en combinaison avec les appareils à batterie, prolongent la durée de vie de votre batterie.

- o Gallagher propose des panneaux solaires de qualité testés, avec une garantie de dix ans sur tous les modules.
- o L'énergie solaire est respectueuse de l'environnement et bon marché, d'où sa popularité croissante.
- o Tous les panneaux solaires sont équipés d'un régulateur qui protège la batterie d'une surcharge.
- o L'assortiment est complété par des systèmes d'accroche, boulons et étriers galvanisés.
- o Tous les panneaux solaires sont dotés de cellules monocristalline pour un rendement énergétique que maximal.
- o Les panneaux solaires peuvent être utilisés avec des électrificateurs sur secteur.



Panneau solaire 120w avec régulateur

12

Panneau solaire de 120 watts avec régulateur/inverseur 12 V pour les électrificateurs un peu plus lourds des séries MB et MBS. Fonctionne avec des cellules monocristallines efficaces qui fonctionnent mieux à haute température et à faible luminosité. Le verre solaire durci résistant aux chocs avec surface autonettoyante et le cadre en aluminium robuste garantissent une longue durée de vie. Câble non compris (091454).

090693	Panneau solaire 120w avec régulateur	☼ 1
090686	Panneau solaire 60w avec régulateur	☼ 1
090679	Panneau solaire 30w incl. régulateur	☼ 1



Rail de montage du panneau solaire

Ce rail de montage universel convient à la fois au panneau solaire 30w, 60w et 120w et est indispensable pour un montage solide. Fabriqué en aluminium pour une longue durée de vie.



090808	Rail de montage du panneau solaire	☼ 1
--------	------------------------------------	-----

Câble de raccordement panneau solaire Gallagher

2

Ce câble peut être utilisé pour connecter le panneau solaire de 30W, 60W et 120W à une batterie de 12V.



091454	Câble de raccordement panneau solaire Gallagher	☼ 1
--------	---	-----

Support de panneau solaire

2

Support pour fixation d'un panneau 10/20/30W sur un mur, piquet ou sur le boîtier anti-vol.



069774	Support de panneau solaire	☼ 1
--------	----------------------------	-----

Support de panneau solaire

2

Support pour fixer un panneau solaire 30W sur un poste B100/B200/B300.



068709	Fixation pour panneau B100/B200/B300	☼ 1
--------	--------------------------------------	-----

Composez la solution solaire semi-permanente idéale

Nos nouveaux produits vous permettent d'élaborer la solution solaire semi-permanente idéale. Vous pouvez ainsi créer une solution solaire totale robuste ou une solution offrant une très grande fiabilité de fonctionnement, en été comme en hiver. En outre, cette solution semi-permanente offre une meilleure protection contre le vol.

1 - SELECTIONNEZ L'ÉLECTRIFICATEUR :



- MBS1000i**
301310
- MBS2000i**
315348
- MBS3000i**
315362

Avec l'appli gratuite



- B60**
390314
- MB150**
388311
- MBS200**
389318
- MB300**
388328
- MBS400**
390307
- MBS800**
390314

2 - SELECTIONNEZ LA CONFIGURATION :



- BOÎTIER ANTI-VOL ÉLECTRIFIÉ UNIVERSEL**
091522



- SUPPORT POUR PANNEAU SOLAIRE**
069774

3 - SÉLECTIONNEZ UN PANNEAU SOLAIRE ET UNE BATTERIE AGM :



- 120W**
090693
- 60W**
090686
- 30W**
090679



- 100Ah**
086382
- 75Ah**
086399
- 60Ah**
086405

Gamme de puissance	Tout au long de l'année	Saison
B60-MBS200	75Ah + 30W	60Ah + 30W
MBS300-MBS400	100Ah + 60W	75Ah + 60W
MBS800-MBS3000i	n.a.	100Ah + 120W

4 - SOLUTION COMPLETE:

INSTALLATION:



- Rail de montage du panneau solaire***
090808
- Cable de connection du panneau solaire***
091454
- 12V Câble de batterie serie MB/MBS***
582207
- Cable de terre ø 1,6mm (10 mètres)**
065028

* Indispensable



Gamme de puissance	Piquets de terre
B60-MBS400	<input type="checkbox"/> x 1,0 mètre 008735
	<input type="checkbox"/> x 2x0,5 mètres 090457
MBS800-MBS3000i	<input type="checkbox"/> x 1,7 mètres 084487

Voyez le catalogue Gallagher p. 95-99 pour les montants conseillés



Électrificateur à batterie

S230  



Kit combinant un électrificateur B200, un panneau solaire, un étrier et une batterie Premium Turbo AGM. La combinaison idéale et fiable pour une alimentation électrique de la clôture sans aucun souci pendant des années. Sans entretien. Idéal pour les zones ensoleillée et pour les clôtures jusqu'à 20 km.



S230: B200 Electrificateurs, 30 W panneau solaire, le support et 3,7 L batterie Premium Turbo AGM batterie

- o Solution complète pour clôture mobile
- o Chargement de la batterie par l'énergie solaire
- o Une commodité pour vous !

060870 S230 (B200+30W+75Ah Premium Turbo AGM)  1

Article		Tension de sortie maximale (V)	Énergie de charge (J)	Énergie d'impulsion maximale (J)	Nombre de piquets de terre nécessaire	Sans végétation (km) (conseil)	Végétation moyenne : (km) (conseil)	Végétation abondante (km) (conseil)	Superficie couverte (ha) (conseil)
S230	060870	9000	1,50	1,10	3 × 1 m	20,0	7,0	5,0	10

Testeurs

Voulez-vous éviter que vos animaux puissent se sauver suite à une baisse de tension ? Ou voulez-vous savoir où le court-circuit a été provoqué sur la clôture ? Vous désirez protéger votre électrificateur de la foudre ? C'est possible avec notre gamme de dispositifs de sécurité et de testeurs !



i Series Télécommande

2 ans

La télécommande permet de mettre un poste i Series sous/hors tension de n'importe quel endroit le long de la clôture (sous réserve de qualité des connexions et du câble isolé de mise à terre). La fonction intégrée «détecteur de pertes» mène au problème sur la clôture. La fonction «Information» affiche les informations du contrôleur. Fonctionne avec tous les électrificateurs de la i Series.



507002 i Series Télécommande 1

Détecteur de perte

2 ans

Appareil de mesure avancé permettant de contrôler à la fois la tension (0,2 à 15 kV) et le courant (1-99 A) de votre clôture, ainsi que ceux de l'électrificateur et de la mise à la terre. Lors de la détection des défauts, l'appareil indique la direction du courant sur l'écran. Pour tester la clôture, aucune pique de terre n'est nécessaire grâce à la fonction de mise à la terre via le pouce.



509051 Détecteur de perte (Fault Finder) 1

202068 Pile pour détecteur de perte (Fault Finder) 1

Voltmètre digital

2 ans

Instrument de mesure précis pour contrôler la tension de votre clôture électrique, de votre électrificateur et de votre mise à la terre. Le voltmètre dispose d'une plage de mesure de 0 à 12 000 volts, permettant de mesurer avec précision aussi bien les basses que les hautes tensions. L'appareil est compact, durable et facile à utiliser.



015033 Voltmètre digital 1

Testeur clôture électrique

2 ans

Appareil pratique avec cinq voyants néon très visibles pour indiquer la tension de la clôture électrique. Ne nécessite pas de piles. Grâce à son design compact, robuste et à sa pince, ce testeur s'empporte facilement. Non adapté pour mesurer précisément la tension de l'électrificateur ou de la mise à la terre.



501017 Testeur clôture électrique 1

Témoin de clôture LED

2 ans

Le témoin de clôture LED "Live Fence" est attaché à la clôture et clignote avec chaque pulsion de l'électrificateur.



511009 Témoin de clôture LED "Live Fence" 1

Testeur bipeur clôture électrique

2 ans

Un testeur simple et pratique pouvant être fixé à un porte-clés. Il suffit de l'approcher de la clôture électrique et il émet un bip sonore si la clôture est sous tension.



079667 Testeur bipeur clôture électrique 1

Accessoires

Contrôleur WiFi

2 ans

Le contrôleur passerelle WiFi permet de connecter votre électrificateur de la Série i à votre smartphone via le WiFi ou Bluetooth. Grâce à l'application vous pouvez facilement vérifier l'état de votre clôture (kV et amp) et recevoir une notification en cas de défaillance. Vous pouvez également allumer et éteindre l'électrificateur via l'application. Grâce aux voyants lumineux, vous pouvez voir d'un coup d'œil l'état de votre clôture.

567037 Contrôleur de passerelle WiFi 1



TÉLÉCHARGER LA APPLICATION ET DÉCOUVREZ LA FACILITÉ !

- ✓ **GAIN DE TEMPS**
Aucun contrôle sur le terrain n'est nécessaire.
- ✓ **SURVEILLANCE EN TEMPS RÉEL**
Un contrôle sur le terrain est un relevé instantané. L'application quant à elle offre un contrôle continu et en temps réel.
- ✓ **ACTIVATION /DÉSACTIVATION DE L'ÉLECTRIFICATEUR À DISTANCE**
Travailler en sûreté sans devoir parcourir de longues distances.
- ✓ **AJOUT ILLIMITÉ DE COMPTES UTILISATEURS**
Plus le nombre d'utilisateurs accrédités est élevé, plus le contrôle est renforcé.

i Series Télécommande

2 ans

La télécommande permet de mettre un poste i Series sous/hors tension de n'importe quel endroit le long de la clôture (sous réserve de qualité des connexions et du câble isolé de mise à terre). La fonction intégrée «détecteur de pertes» mène au problème sur la clôture. La fonction «Information» affiche les informations du contrôleur. Fonctionne avec tous les électrificateurs de la i Series.

507002 i Series Télécommande 1



i Series Moniteur de clôture

2 ans

Le moniteur permet de surveiller chaque zone de votre propriété. Adapté pour tous les électrificateurs de la i Series. Un électrificateur permet de raccorder jusqu'à 6 contrôleurs de clôture au maximum. Non adaptable au M1200i.



510002 i Series Moniteur de clôture 1

Moniteur de clôture solaire de la i série

2 ans

Ce moniteur de clôture i séries vous permet de contrôler une zone séparée de la clôture. En cas de défaillance de la clôture, vous recevrez une alerte via le display externe de votre appareil i series ou via l'appli. Au total, 6 moniteurs de clôture peuvent être connectés à un électrificateur. Cet appareil est alimenté par un panneau solaire. Pile alcaline Duracell 9 V non fournie.



090433 Moniteur de clôture solaire de la i série 1

090426 Kit de panneaux solaires pour moniteur de clôture 1

Contrôle de la clôture

2 ans

En utilisant cet appareil, vous pouvez allumer et éteindre votre électrificateur par SMS, vérifier le voltage de la clôture et même suivre l'emplacement de l'appareil. En outre, l'appareil peut envoyer des notifications d'alarme sur votre téléphone. Il est également possible de recevoir des informations quotidiennes détaillées sur votre clôture et l'appareil enregistre les événements dans un journal électronique.



090402	Contrôle de la clôture	📦 1
090501	Interrupteur 230 V Moniteur de clôture	📦 1

Système de sauvegarde

2 ans

L'auxiliaire à batterie Gallagher garantit une alimentation automatique par batterie si l'alimentation secteur de la clôture est coupée. L'auxiliaire d'alimentation est simple à installer et compatible avec tous les électrificateurs de MB i Series et les électrificateurs MB/MBS.



582108	Système de sauvegarde de batterie 12V	📦 1
--------	---------------------------------------	-----

Télécommande SMS (4G)

2 ans

Avec la télécommande SMS vous pouvez allumer et éteindre tout électrificateur à partir de votre portable. Utile si vous constatez un problème sur votre clôture : vous pouvez éteindre le poste sur place et procéder à la réparation.



990375	Télécommande SMS (4G)	📦 1
--------	-----------------------	-----

Interrupteur orange

2 ans

Grâce à l'utilisation d'interrupteurs, vous pourrez diviser votre clôture en plusieurs secteurs et les connecter et déconnecter individuellement. La détection d'erreurs s'en trouve simplifiée.



060705	Interrupteur orange	📦 1
--------	---------------------	-----



Parafoudre

2 ans

Protège l'électrificateur contre les dommages causés par la foudre en conduisant l'éclair de la clôture à la terre. Le parafoudre se monte sur la clôture.



Contrôleur de débordement

2 ans

Dispositif particulier pour les zones inondables qui peut être installé sur la ligne inférieure d'une clôture. Il arrête le courant dès qu'il est atteint par de l'eau (ou autre résistance). Le reste des fils gardera sa tension. (5600 Ohm).



064802 Parafoudre

☞ 1

1506

Contrôleur de débordement (5600 Ohm)

☞ 1

Plaquette "Attention clôture électrique"

2 ans

La plaquette de signalisation est en aluminium anodisé. Le texte d'avertissement est très lisible et résiste à toutes les conditions météo. Cette plaquette de signalisation est électrifiée et est donc mieux protégée contre le vol.



Plaquette "Attention clôture électrique"

2 ans

Cette plaquette d'avertissement doit légalement être fixée tous les 50 mètres sur une clôture électrique lorsque celle-ci est en bordure de la voie publique.



082216 Aluminium plaquette "Attention clôture électrique" (1)

☞ 1

075881

Plaquette "Attention clôture électrique" (universelle) (1)

☞ 1

				MBS1000i 301310	MBS1800i 315317	MBS2000i 315348	MBS2800i 315331	MBS3000i 315362	M5000i 399326
567037		Contrôleur de passerelle WiFi	☞ 1	●	○	●	○	●	○
030337		Module de contrôle i-serie	☞ 1	○	●	○	●	○	●
507002		i Series Télécommande	☞ 1	○	○	○	○	●	○
510002		i Series Moniteur de clôture	☞ 1	○	○	○	○	○	○
090426		Kit de panneaux solaires pour moniteur de clôture	☞ 1	○	○	○	○	○	○
579009		i Series Contrôleur d'alarme	☞ 1	○	○	○	○	○	○
582108		Système de sauvegarde de batterie 12V	☞ 1	○	○	○	○	○	-
990375		Télécommande SMS (4G)	☞ 1	○	○	○	○	○	○
005215		Sirène	☞ 1	○*	○*	○*	○*	○*	○*
091638		Gyrophare	☞ 1	○*	○*	○*	○*	○*	○*



● Inclus





○ Optionnel



- Non disponible



* Uniquement en combinaison avec 579009

I Jeu de câbles

Jeux de câbles tramés			Convient à l'électrificateur
004938		Jeu de câbles: poste clôture 9V/12V (1) 1	B20, B35, B60, BA20, BA30, BA40, BA80, S10, S16, S17, S20, S20Li, S30Li, S60Li, S22, S50, S40SE, S40, S100, S200, S400, MB150, MB300, MBS200, MBS400, MBS800
201276		Câbles: poste clôture 9/12V (1) 1	B40, B50, B100, B200, B300, B80, B180, B280, S220, S230
006345		Jeu de câbles multi-fils 1	Pour l'interconnexion de 3 fils/rubans en plastique en bobine

Jeux de câbles de batterie			Convient à l'électrificateur
091454		Câble de raccordement panneau solaire Gallagher 1	Gallagher panneau solaire 30 Watt, 60 Watt, 120 Watt
005499		Câbles 12V pour électrificateur 9V (1) 1	B20, B35, BA20, BA30, BA40, BA80
201283		Câble de raccordement 12V (1) 1	B40, B50, BX50, B100, B200, B300, S220, S230."
582207		Câble de raccordement 12V MB/MBS serie 1	MB150, MB300, MBS200, MBS400, MBS800, MB1000, MBS1000i, MBS1800i, MBS2800i, MBS2000i, MBS3000i
001015		Câble de raccordement 12V B60 (1) 1	B60

Pincès crocodiles			Convient à l'électrificateur
400211		Pincès crocodiles vert (5) 5	Tous les jeux de câbles de réseau
400204		Pincès crocodiles rouge (5) 5	Tous les jeux de câbles de réseau et de batterie
400174		Pincès crocodiles noir (5) 5	Câbles de batterie

230V/15V			Convient à l'électrificateur
401324		Adaptateur 230V/15V MBSi 1	*B80, *B180, *B280, MB150, MB300, MB1000, MBS200, MBS400, MBS1000i, MBS800, MBS1800i, MBS2800i, MBS1000i, MBS2000i, MBS3000i
401218		Adaptateur 230V/15V MB/MBS 1	*B80, *B180, *B280, MB150, MB300, MBS200, MBS400, MBS800

* Ne convient qu'aux nouveaux modèles B avec connecteur de batterie externe.

Pour plus d'informations, consultez notre site web

www.gallagher.eu



Batteries et piles

Pour alimenter un électrificateur 9 ou 12 V, vous aurez besoin d'une batterie ou d'une pile Gallagher. La meilleure combinaison ? Un électrificateur Gallagher 12 V et une batterie AGM 12 V. Du fait de sa durabilité, la batterie AGM est la solution la plus respectueuse de l'environnement.



Premium Turbo Batterie AGM 12V

12

Qualité inégalable ! Les batteries Gallagher Premium turbo AGM sont garanties d'une très faible auto-décharge, et donc d'une durée de vie bien plus longue qu'une batterie conventionnelle. Livrée remplie et chargée, elle peut être directement utilisée. Un chargeur de 12 volts suffit, elle peut également être rechargée par des panneaux solaires.



Batterie SLA 12V

12

Batteries sans entretien. Conviennent pour alimenter les électrificateurs sur batterie. La batterie 25 Ah est une batterie scellée au plomb-acide. S'intègre dans le boîtier de nos électrificateurs 9V moyennant l'utilisation d'un panneau photovoltaïque.



086382	Premium Turbo Batterie AGM 12V/100Ah - 353x175x190	🌀 1
086399	Premium Turbo Batterie AGM 12V/75Ah - 278x175x190	🌀 1
086405	Premium Turbo Batterie AGM 12V/60Ah - 242x175x190	🌀 1

033553	Batterie 12V/25Ah SLA - 166x175x125mm	🌀 1
033931	Batterie 12V 7.2Ah pour S100, S200, S400	🌀 1

Pourquoi une batterie Gallagher Air Alkaline ?

Comparée à une batterie zinc-air ou sodium-ion, par exemple, une batterie Gallagher Air Alkaline développe une sortie de courant bien supérieure lors d'une tension continue avec pour résultat qu'elle peut fournir une tension de fonctionnement fiable et optimale pendant toute sa durée de vie.

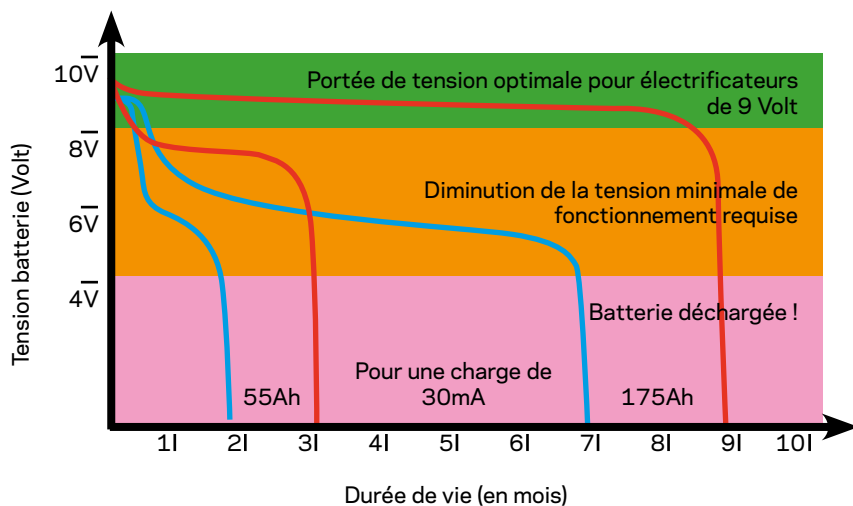

Pour cette raison, la batterie Gallagher Air Alkaline est le choix le mieux adapté et le plus durable pour équiper un électrificateur de clôture.

— Batterie Gallagher Air-Alcaline
— Batterie zinc-air standard

Pile Powerpack 9 volt

9
VOLT

Piles alcalines sans mercure. Utilisez toujours les piles Powerpack. Seules ces piles garantissent un fonctionnement optimal de l'électrificateur.



PROMOTION

065073	Paquet DUO Pile 2x 9V/175Ah - 190x125x160mm	☞ 2
063451	Pile 9V/210Ah Powerpack - 190x125x160mm	☞ 1
048588	Pile 9V/175Ah Powerpack - 190x125x160mm	☞ 1

008711	Pile 9V/160Ah Powerpack - 190x125x160mm	☞ 1
008704	Pile 9V/120Ah Powerpack - 160x110x115mm	☞ 1
007578	Pile 9V/55Ah Powerpack - 160x110x115mm	☞ 1

Pile ronde 6 volt

6
VOLT

Pile ronde 6V / 90Ah.



055661	Pile Ronde 6V/90Ah - 180x180x170mm	☞ 1
--------	------------------------------------	-----

Batterie 6V 12Ah pour S40/S40LE

6
VOLT

Batterie 6V, 12Ah pour S40, S40LE



000459	Batterie 6V 12Ah pour S40/S40LE	☞ 1
075188	Batterie 6V 4Ah pour S10, S16, S20	☞ 1

Pile pour FoxlightS

6
VOLT

Pile 6V pour Fox light



002169	Pile 6V pour FoxlightS	☞ 1
--------	------------------------	-----

Chargeur de batteries Premium 6/12V PRO 4.0

6 12 (2)
VOLT VOLT

Ce chargeur Premium (Absaar) Pro 4.0 est un chargeur multifonctionnel convenant pour les batteries de 6 Volt comme de 12 Volt.

Grâce à la fonction charge d'appoint, ce chargeur est idéal pour entretenir en permanence votre batterie.



118645	Chargeur de batteries Premium 6/12V PRO 4.0 Li 4A	☞ 1
--------	---	-----

Mise à la terre

La mise à la terre veille à ce que le courant puisse retourner à l'électrificateur dès qu'un animal et/ou de la végétation touche la clôture. L'absence de mise à la terre signifie qu'il n'y a pas de courant sur la clôture, c'est donc absolument nécessaire !



Câble de terre, doublement isolé



Câble doublement isolé avec indicateur de distance tous les mètres pour raccordement entre électrificateurs et clôtures, ou câblages souterrains (portes). Noyau de câble galvanisé évitant toute oxydation. Ø 2,5 mm, convient pour des distances supérieures à 25m.



162713	Câble de terre 2,5mm souple, rouleau de 400m, 35 Ohm/km	☞ 1
021611	Câble de terre 2,5mm souple, rouleau de 100m, 35 Ohm/km	☞ 1
062712	Câble de terre 2,5mm souple, rouleau de 50m, 35 Ohm/km	☞ 1
065011	Câble de terre 2,5mm souple, rouleau de 25m, 35 Ohm/km	☞ 1
021604	Câble de terre 1,6mm souple, rouleau de 50m, 100 Ohm/km	☞ 1
066097	Câble de terre 1,6mm souple, rouleau de 25m, 100 Ohm/km	☞ 1
065028	Câble de terre 1,6mm souple, rouleau de 10m, 100 Ohm/km	☞ 1

Câble de terre, doublement isolé XL



Câble XL revêtu d'une double isolation à usage industriel. Polyéthylène ultra solide garantissant une excellente résistance aux frottements dans le sol. Conducteur revêtu d'aluminium à haute résistance élastique de 2,5mm d'une conductibilité 4 fois supérieure à celle d'un conducteur galvanisé de 2,5mm.



016276	Conducteur 2,5mm XL, rouleau de 200m, 8,4 Ohm/km	☞ 1
627922	Câble de terre, doublement isolé XL Rouge 2,5m 50m	☞ 1

Prise de Terre

2 ans

Sans une bonne mise à la terre, votre électrificateur ne fonctionnera pas correctement. Utilisez toujours des prises de terre galvanisées.



029037	Prise de terre 2m avec collier de serrage (3)	3
084487	Prise de terre 1,7m avec collier de serrage (1)	1
029020	Prise de terre 1m avec collier de serrage (3)	3
008735	Prise de terre 1m sans collier de serrage (1)	1
031023	Piquet de terre 0,5m + 3m câble (1)	1

Mélange Bentonite

Ce mélange permet d'installer très facilement une prise de terre fiable et performante, même en cas de sécheresse extrême. Le mélange du sel et l'argile absorbante capte l'humidité et renforce la conductivité du sol avoisinant. À utiliser lorsque les conditions de mise à la terre sont médiocres, en combinaison avec des électrificateurs plus puissants. Piquet de terre non fourni.



008773	Mélange Bentonite pour piquet de terre (6kg)	1
--------	--	---

Connecteur de câble

2 ans

Assurer une excellente connexion entre deux câbles est essentiel afin d'éviter une perte de courant. Facile à installer, ce connecteur ultra-robuste pour câbles de sortie jusqu'à 2,5 mm offre un raccordement solide et étanche à l'eau.

063796	Connecteur de câble (2)	2
--------	-------------------------	---

Collier de serrage

2 ans

Collier de serrage: pour assurer une parfaite connexion du piquet de terre au câble doublement isolé.



044030	Collier de serrage (1)	1
--------	------------------------	---

Piquet de terre mobile double 0,5m

2 ans

Double piquet de terre de 0,5 mètre dont la conduction est comparable à celle d'un piquet de terre de 1 mètre. Sa longueur et sa conception facilitent grandement son installation et son retrait. Ce piquet de terre est donc une solution idéale pour les électrificateurs mobiles alimentés par une batterie 9 V, une batterie 12 V ou par l'énergie solaire. Fabriqué en acier galvanisé de 8 mm d'épaisseur. Comprend un câble de 3 mètres.



090457	Piquet de terre mobile double (2x0,5m, câble de 3 mètres inclus)	1
--------	--	---

Connecteur pour piquets de terre

2 ans

Collier de serrage: pour assurer une parfaite connexion du piquet de terre.



044023	Connecteur pour piquets de terre (1)	1
--------	--------------------------------------	---



Pour plus d'informations, consultez notre site web

www.gallagher.eu



Kit animaux de compagnie

Avec les kits de clôture de Gallagher, vous disposez de tout le nécessaire pour vous équiper d'une clôture électrique. Les kits comprennent des conducteurs, un électrificateur ainsi que le matériel de fixation. Vous pouvez donc facilement trouver une solution à chaque situation pour empêcher les animaux d'entrer ou de sortir de votre jardin. Les kits pour animaux de compagnie sont efficaces pour tenir éloignés ou parqués les chiens ou les chats dans un jardin, pour protéger votre bassin contre les hérons, ou pour prévenir l'infiltration de fouines dans votre maison ou votre abri de voiture. Il existe aussi des kits complets pour les lapins, les poules et autres volailles. Simplifiez-vous donc la tâche et soyez sûrs de la qualité Gallagher que vous êtes en droit d'attendre.



Kit Animaux de compagnie et Jardin - Solaire



Ce kit fonctionne avec un électrificateur (S6) à énergie solaire. L'appareil ne nécessite pas de raccordement secteur et peut donc être placé à n'importe quel endroit souhaité dans le jardin ou sur un terrain de camping, par exemple. Ce kit comprend : S6, 100 m de fil en plastique, 4 connecteurs de fils, 10 piquets de clôture de 80 cm, 40 clips-fil, 8 isolateurs à vis, 1 kit de raccordement, 1 piquet de terre et 1 plaquette de signalisation.



084197 Kit Animaux de compagnie et Jardin 80cm S6 Solaire 1

Kit Animaux de compagnie et Jardin - 230V



Un kit idéal pour retenir vos animaux de compagnie chez vous ou tenir éloignés de votre jardin les animaux du voisinage. Le M35 est un électrificateur compact et puissant qui fonctionne sur le secteur.



083091 Kit Animaux de compagnie et Jardin 80cm M35 230V 1

Kit Jardin et Étang - Solaire



Un kit idéal pour retenir vos animaux de compagnie chez vous ou tenir éloignés de votre jardin les animaux du voisinage. Le S6 est un électrificateur compact et puissant qui fonctionne sur le secteur. Les piquets de clôture sont de 50 cm de haut.



086504 Kit Jardin et Étang 50cm S6 Solaire 1

Kit Jardin et Étang - 230V



Un kit idéal pour retenir vos animaux de compagnie chez vous ou tenir éloignés de votre jardin les animaux du voisinage. Le M35 est un électrificateur compact et puissant qui fonctionne sur le secteur. Les piquets de clôture sont de 50 cm de haut.



083107 Kit Jardin et Étang 50cm M35 230V 1

Kit pour chat - S6 Solar



Ce kit de clôture permet de repousser les chats en dehors de votre jardin ou de garder votre propre chat dans votre jardin. Contient toutes les pièces pour installer facilement jusqu'à 50 mètres de clôture. L'ensemble de la clôture fonctionne à l'énergie solaire. Cela rend l'installation très facile et vous n'avez pas besoin de prise de courant. La clôture sur votre palissade est également efficace contre les autres animaux (sauvages).



087433 Kit de clôture électrique solaire pour chat 1

Kit pour chat - 230V



Ce kit pour palissades est simple à installer et d'un usage particulièrement efficace. Cette clôture empêche les chats du voisinage de pénétrer dans votre jardin. Le M35 est un électrificateur qui fonctionne sur le secteur.



083121 Kit de clôture électrique pour chat 1

Kit petit Jardin M35 - 230V



Le kit de base idéal pour une clôture efficace pour les applications dans votre jardin. Le kit de démarrage comprend les éléments les plus importants pour une clôture électrique contre la présence de chiens ou de chats du voisinage dans votre jardin.



083114 Kit petit Jardin M35 230V 1

Kit Volaille B60 - 12V



Un ensemble complet, avec filet de clôture de 50 mètres (sur 112 cm), pour contenir vos volailles/poulets et les protéger contre les prédateurs. Ce système est très facile d'installation grâce au manuel très clair. Ce kit contient: B60 (12V), filet à poulets, 112cm (50m), prise de terre, panneau d'avertissement.



072309 Kit Volaille B60 12V 1



Conseils gratuits d'un spécialiste Gallagher sur place

Souhaitez-vous installer une nouvelle clôture ou remplacer votre clôture actuelle ? Grâce au service gratuit de conseil sur place de Gallagher, vous bénéficiez des conseils personnalisés d'un spécialiste directement chez vous.

Notre consultant en clôtures examinera la situation avec vous, discutera de vos besoins et vous fournira des conseils pratiques. Vous êtes ainsi assuré de choisir la meilleure solution, qu'il s'agisse de protéger vos cultures, d'assurer la sécurité de vos animaux ou de construire une clôture durable.

- ✓ **Conseils personnalisés** chez vous
- ✓ **La garantie** d'une solution sur mesure
- ✓ **Toujours la solution la plus sûre** pour vos animaux

Demandez dès aujourd'hui des conseils gratuits via le QR code et lancez-vous dans votre projet en toute sérénité :



Piquets

Gallagher propose deux modèles de piquets : un modèle pour clôtures temporaires et un pour clôtures permanentes. Les piquets « permanents » (Insultimber, Linepost, Ecopaal) se distinguent entre eux par leur qualité, leur durée de vie et leur prix. En outre, nous proposons des piquets « mobiles » de différentes sortes, couleurs et longueurs : piquets en plastique, en fibre de verre ou en métal. Gallagher propose un modèle spécifique de piquet adapté à chaque type de clôture.



Insultimber (FSC®)



Piquets en bois pour clôtures permanentes uniques en leur genre (FSC®). Ces piquets auto-isolants rendent superflue l'utilisation d'isolateurs. Les épingles permettent de fixer facilement le conducteur. Sur de longues distances droites, placer un piquet intermédiaire tous les 40 m et un piquet de soutien tous les 10 mètres. Cela vous permet de disposer de la barrière naturelle la plus efficace. La mise en place d'une clôture permanente est plus facile et plus rapide à réaliser. Insultimber est un piquet sans entretien et d'une durée de vie de 30 ans.



La marque de la gestion forestière

Produits FSC sur demande

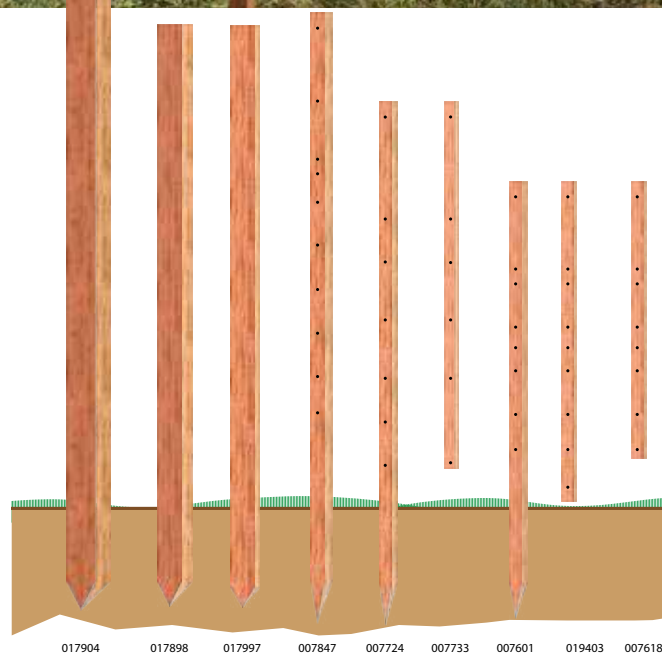

017904	Piquet de coin Insultimber (FSC®) 250x10x10cm (1)	🌀 1
017898	Insultimber (FSC®) Piquet de coin 200x8x8cm (1)	🌀 1
017997	Insultimber (FSC®) Jambe de force 200x4x8cm (1)	🌀 1
007847	Insultimber (FSC®) Piquet 210x5x5cm (1)	🌀 1
007724	Insultimber (FSC®) Piquet 180x3,8x3,8cm (1)	🌀 1
007601	Insultimber (FSC®) Piquet 150x3,8x3,8cm (1)	🌀 1
007733	Insultimber (FSC®) Piquet intermédiaire 126x3,8x2,6cm (1)	🌀 1
019403	Insultimber (FSC®) Piquet intermédiaire 110x3,8x2,6cm (1)	🌀 1
007618	Insultimber (FSC®) Piquet intermédiaire 95x3,8x2,6cm (1)	🌀 1

035311	Enfonce-pieux piquet Insultimber	🌀 1
017614	Masse	🌀 1
704668	Vrille 100mm	🌀 1
704644	Vrille 75mm	🌀 1
024704	Epingle longue pour Insultimber/ Eco (1000)	🌀 1000
011063	Epingle longue pour Insultimber/ Eco (50)	🌀 50
024698	Epingle courte pour Insultimber/ Eco (1000)	🌀 1000
011056	Epingle courte pour Insultimber/ Eco (25)	🌀 25

| Line post isolé

Le piquet de clôture électrique réinventé

Électrification de ma clôture

Le line post isolé avec clips est la nouvelle solution pour les clôtures permanentes. Une solution idéale pour les prairies en location ou les prairies difficile d'accès. Ce piquet parfaitement isolé est facile à planter et à déplanter à la main. En outre, son pied robuste garantit une fixation dans le sol aussi ferme qu'un piquet en bois permanent. Son âme en fibre de verre et son revêtement en polyéthylène garantissent une flexibilité optimale qui amortit les poussées en cas de contact de la clôture avec un animal ou autres. Le piquet est une véritable solution intégrale avec les clips spéciaux qui sont adaptés pour tous les types de conducteurs de gallagher.

FACILE À TRANSPORTER
Léger, lisse et compact. Peut être transporté dans le véhicule de l'agriculteur, ce qui réduit encore les coûts.



HAUTEURS DE FIL CONFIGURABLES MULTIPLES
Les emplacements préformés pour la fixation des fils permettent de nombreuses configurations de clôtures différentes.

LONGUE DURÉE DE VIE
Des matériaux de haute qualité garantissent une longue durée de vie. Une gaine en polyéthylène protégée contre les UV protège la fibre de verre des dommages causés par les UV.

POTEAUX FLEXIBLES
Le noyau solide mais flexible en fibre de verre permet au poteau de fléchir lors de l'impact de la clôture, évitant ainsi les poteaux cassés ou pliés et minimisant les blessures des animaux.

INSTALLATION SIMPLE ET RAPIDE
Le poteau composite peut être facilement installé à l'aide d'un pilon manuel, ce qui réduit le temps d'installation et évite d'avoir recours à un équipement lourd et coûteux. Les fils se clipsent simplement sur le poteau, ce qui est nettement plus rapide que l'agrafage ou l'épinglage sur les systèmes d'isolateurs de poteaux traditionnels.



ANCRAGE SOLIDE AU SOL
La conception du pied à brides multiples assure un ancrage solide au sol, ce qui réduit le risque de soulèvement ou de désalignement du poteau au fil du temps.



Gallagher Line post isolé



Le piquet isolé Line Post Gallagher (2,05m) est d'un design unique en son genre, durable et particulièrement bien adapté pour les clôtures permanentes. Entièrement auto-isolant et extrêmement facile et rapide à mettre en place. Le conducteur peut être fixé aux différentes positions préformées avec des clips LinePost, vendus séparément. Hauteur maximale du fil de 1,50m. Garantie du produit : 10 ans. Durée de vie : 25 ans minimum !

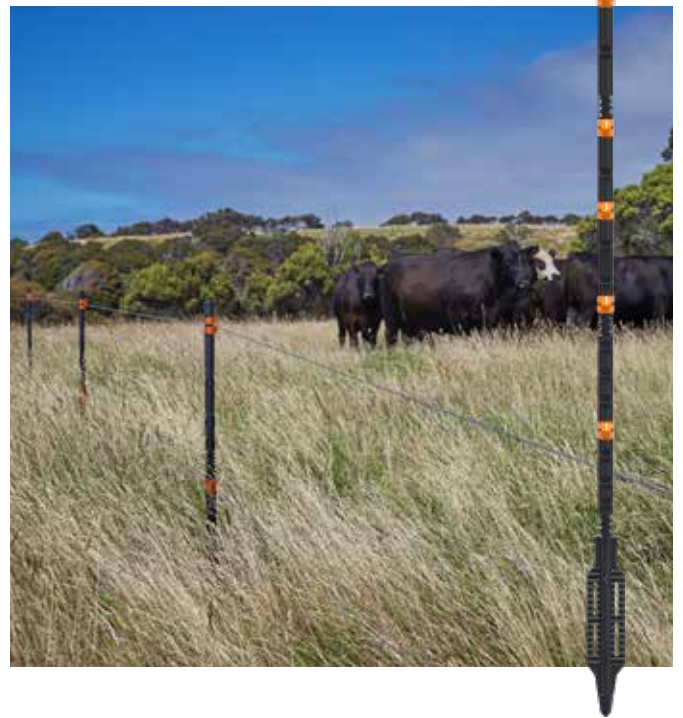

742335	Gallagher Line Post isolé 2,05m (10)	☞ 10
742212	Gallagher Line Post isolé 1,90m (4)	☞ 4
742014	Gallagher Line Post isolé 1,40m (4)	☞ 4
717135	Gallagher Line Post isolé interm. 0,95m (10)	☞ 10
082285	Clip-fil pour le piquet Line post isolé (100)	☞ 100
744346	Clip-fil pour le piquet Line post isolé (20)	☞ 20
082278	Clip Ruban TurboStar pour piquet Line post (100)	☞ 100
747033	Clip Ruban TurboStar pour piquet Line post (12)	☞ 12

525013	Enfonce-piquet Line Post isolé	☞ 1
530031	Manchon pour enfonce-piquet Line Post isolé	☞ 1
540016	Perce-trou pour Line Post isolé	☞ 1
527017	Adaptateur de levage pour piquet Line post	☞ 1
106151	Piquet d'ancrage au sol (5)	☞ 5
006161	Poignée pour piquet d'ancrage au sol	☞ 1

PIQUET FLOTTANT LINE POST 0,95M

MOINS DE PIQUETS POUR UNE CLÔTURE PERFORMANTE
ECONOMISEZ 30% SUR VOTRE CLÔTURE !

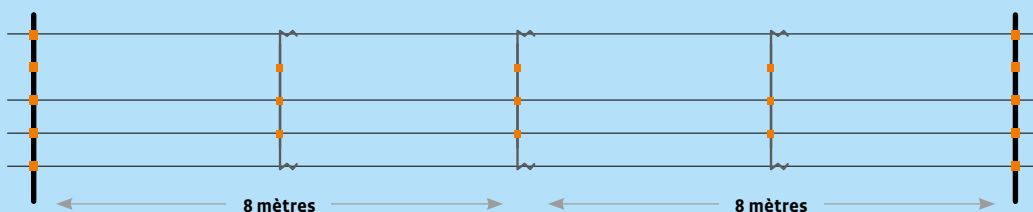

Piquet Eco



Le célèbre piquet Eco Gallagher se compose à 100 % de matériau recyclé (polypropylène). Longueurs 1,50m et 1,85m (Ø 70mm). Fixation de fil par épingles directement sur le piquet; l'utilisation d'isolateurs est superflue. Piquet intermédiaire solide.



009534	Piquet Eco 185x7cm (4)	☞ 4
009527	Piquet Eco 150x7cm (4)	☞ 4
017652	Enfonce-pieux piquet Eco	☞ 1

024704	Épingle longue pour Insultimber/Eco (1000)	☞ 1000
011063	Épingle longue pour Insultimber/Eco (50)	☞ 50
024698	Épingle courte pour Insultimber/Eco (1000)	☞ 1000
011056	Épingle courte pour Insultimber/Eco (25)	☞ 25

Piquet mobile

Léger et facile à déplacer

Gallagher vous propose des piquets pour clôtures mobiles de divers types et tailles : piquets en matière synthétique, piquets en fibre de verre et piquets métalliques. Tous sont légers et par conséquent faciles à déplacer. Les piquets en matière synthétique disposent de supports pour fil, de sorte que vous n'avez pas besoin d'isolateurs distincts. Le piquet à étrier a été spécialement conçu pour les clôtures mobiles destinées à accueillir des chevaux. Vous pouvez emporter en une seule fois 50 de ces piquets bleus lisses lorsque vous partez clôturer. Et, bien sûr, vous connaissez les piquets à ressort acier avec isolateur en queue de cochon.

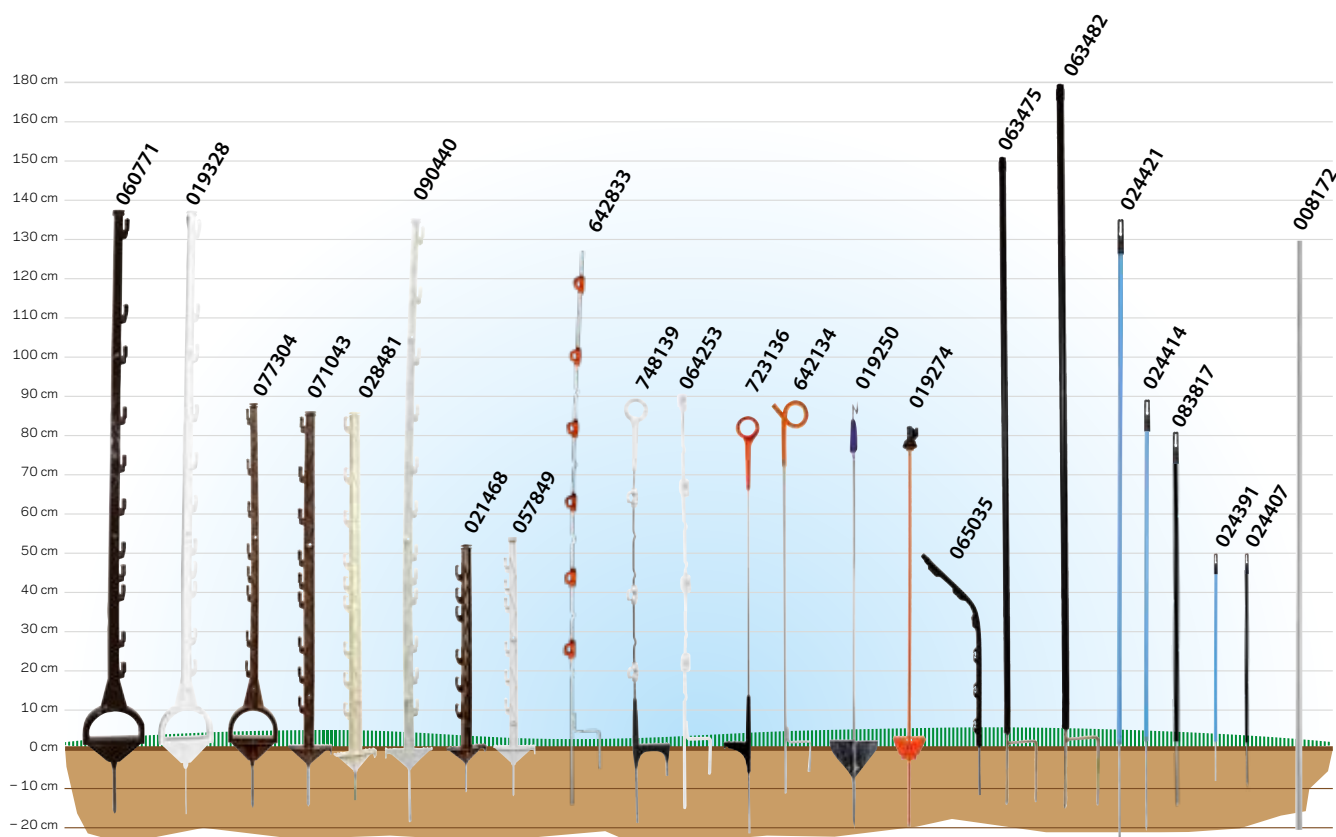

Piquet Cheval

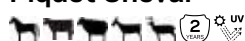

Robuste piquet étrier blanc de 1,55m, idéal pour clôtures chevaux semi-permanentes, avec 11 pattes numérotées. Convient pour ruban jusqu'à 20mm, cordon et fil synthétique. Système de verrouillage "twist 'n lock". Pour hauteur max. 1,35m.

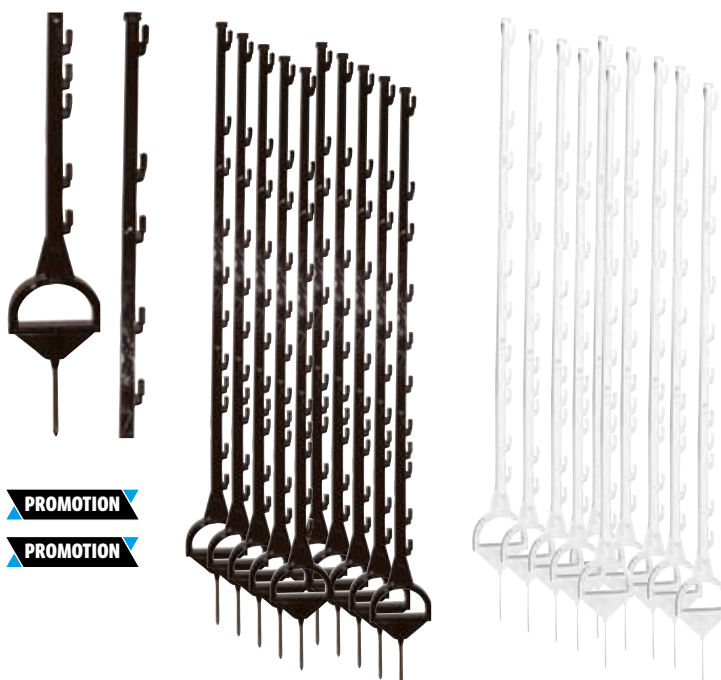

061303	Paquet DUO Piquet Cheval blanc 1,55m (2x5)	🌀 10
061310	Paquet DUO Piquet Cheval terra 1,55m (2x5)	🌀 10
019328	Piquet Cheval blanc 1,55m (5)	🌀 5
060771	Piquets Cheval terra 1,55m (5)	🌀 5
077304	Piquet Cheval terra 1,05m (10)	🌀 10

PROMOTION

PROMOTION

Paquet DUO Piquet Vario



Robuste piquet blanc de 1m doté de 9 pattes numérotées et d'un pied extra résistant. Pour cordon, fil synthétique et ruban jusqu'à 20mm. Système de verrouillage unique "twist 'n lock", garantit une fixation simple et sûre.

069330	Paquet DUO Piquet Vario blanc 1,00m (2x10)	☞ 20
072507	Paquet DUO Piquet Vario terra 1,00m (2x10)	☞ 20
028481	Piquet Vario blanc 1,00m (10)	☞ 10
071043	Piquet Vario terra 1,00m (10)	☞ 10

PROMOTION

PROMOTION

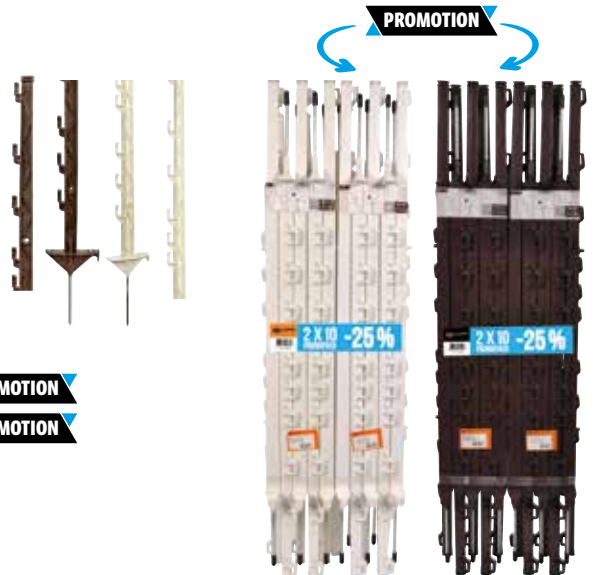

Piquet Vario 1,55 m (20)

Poteau en plastique très robuste et durable de 1,55 m avec 12 hauteurs de fil numérotés, s'utilise pour presque toutes les espèces animales. Convient à tous les types de fil synthétique et de ruban jusqu'à 20 mm. Le système unique "pivotiez, c'est fixé" (Twist & Lock) garantit une fixation facile et solide des conducteurs avec une hauteur de fil maximale de 1,35 m. Emballé par lot de 20 pièces.



090440	Piquet Vario 1,55 m (20)	☞ 20
--------	--------------------------	------

Piquet Hobby

Robuste piquet blanc de 0,75m doté de 6 pattes numérotées et d'un pied extra résistant. Pour cordon, fil synthétique et ruban jusqu'à 20mm. Système de verrouillage unique "twist 'n lock", garantit une fixation simple et sûre des fils.



057849	Piquet Hobby blanc 0,75m (10)	☞ 10
021468	Piquet Hobby terra 0,75m (10)	☞ 10

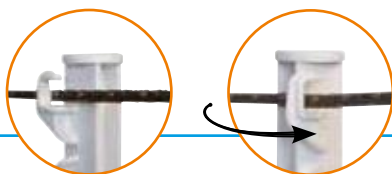

Le système Twist & Lock unique garantit une fixation simple et solide de vos conducteurs. Avec ce système, vous pouvez verrouiller les conducteurs en un tour de main !



Piquet Multi-fil



Plus aucune difficulté à fixer le fil dans le support de fil. Le système twist & lock pratique permet de monter plusieurs fils sur le piquet multi-fil (piquet loups). Le produit est doté de clips réglables en hauteur et est idéal pour tenir éloignés les animaux sauvages. Également adapté pour les clôtures hautes en cas de conditions météo extrêmes tels que des bourrasques. Ce piquet en acier durable présente une longue durée de vie.

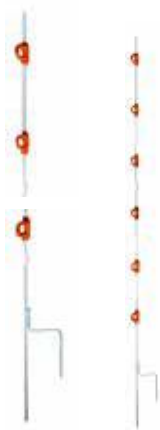

642833	Piquet Multi-fil 1,50m (10)	☞ 10
086283	Isolateur Piquet Multi-fil Insulator Orange (50)	☞ 50

Piquet Multi-fil à anneau renforcé

Le piquet Ring Top multi-fils est doté de plusieurs isolateurs déplaçables permettant de monter simplement une clôture à la hauteur souhaitée. Le piquet est doté d'un isolateur supérieur breveté qui prévient l'usure du fil.



748139	Piquet Multi-fil à anneau renforcé 1,10m blanc (10)	☞ 10
086276	Isolateur Piquet Multi-fil Insulator Blanc (20)	☞ 20
086283	Isolateur Piquet Multi-fil Insulator Orange (50)	☞ 50

Piquet à anneau renforcé électrifié (10)

Ce piquet est lui-même sous tension, ce qui empêche les animaux de le pousser ou de s'y frotter. La partie blanche au sommet du piquet et le pied sont isolés pour pouvoir le (dé-)placer. Le pied est en plastique extrêmement solide, encore plus solide qu'un pied en métal et convient donc aux surfaces plus dures.



764139	Piquet à anneau renforcé électrifié (10)	☞ 10
---------------	--	------

Piquet Multi-fil Quattro



Piquet très robuste et léger de 1m en acier avec 4 isolateurs amovibles. Pied à double pointe de 10cm, facile à installer. Revêtement isolant blanc pour une visibilité maximale et une limite de pertes. Hauteur de clôture maximale : 0.875m.



064253	Piquet Multi-fil Quattro 1,00m (10)	☞ 10
086276	Isolateur Piquet Multi-fil Insulator Blanc (20)	☞ 20

Piquet à anneau renforcé



Le piquet à anneau renforcé est plus solide, plus ergonomique et plus durable que les autres piquets mobiles. L'utilisation de nylon de haute qualité prévient l'usure. Un pied large facilite le placement du piquet et l'isolateur en forme d'anneau évite que les piquets s'emmellent. Durabilité optimale grâce à la protection UV et à la galvanisation du piquet. Hauteur max. de la clôture = 0,80 m.



723136	Piquet à anneau renforcé 1,00m (10)	☞ 10
---------------	-------------------------------------	------

Piquet queue de cochon



Piquet de fer plastifié doté d'un isolateur queue de cochon. En cas d'utilisation de plusieurs fils, utiliser les isolateurs à écrou # 010950 / 010943. Hauteur de clôture maximale : 0,85m.



642134	Piquet queue de cochon orange (10)	☞ 10
010950	Isolateur à écrou, noir ø4-10mm (20 pcs)	☞ 20
010943	Isolateur à écrou, blanc ø6-14mm (10 pcs)	☞ 10
010936	Isolateur à écrou, vert ø 8,5-13mm (20 pcs)	☞ 20

Piquet de fer



Solide piquet de fer avec isolateur supérieur. Hauteur de clôture maximale: 0,88m.



019250	Piquet de fer 1,10m avec isolateur supérieur (10)	☞ 10
010950	Isolateur à écrou, noir ø4-10mm (20 pcs)	☞ 20
010943	Isolateur à écrou, blanc ø6-14mm (10 pcs)	☞ 10
010936	Isolateur à écrou, vert ø 8,5-13mm (20 pcs)	☞ 20

Piquet de fer ovale



Piquet de clôture économique (ovale). Doté d'un isolateur à son extrémité. Pour plusieurs fils, vous pouvez utiliser l'isolateur Réf. 010752. Hauteur de clôture maximale: 0,80m.



019274	Piquet de fer 1,00m (50)	☞ 50
008902	Piquet de fer 1,00m (1)	☞ 1
010752	Isolateur réglable pour piquet de fer (10)	☞ 10
009411	Isolateur pour piquet de fer (5)	☞ 5

010950	Isolateur à écrou, noir ø4-10mm (20 pcs)	☞ 20
010943	Isolateur à écrou, blanc ø6-14mm (10 pcs)	☞ 10
010936	Isolateur à écrou, vert ø 8,5-13mm (20 pcs)	☞ 20

Pour plus d'informations, consultez notre site web



www.gallagher.eu

Piquet courbé pour bassin



Piquet en plastique cintré compact pour clôtures mobiles pour repousser les hérons. Idéal pour les petits bassins. Avec cintrage en tant que protection supplémentaire contre les animaux et les plantes en surplomb. A utiliser en combinaison avec un fil en plastique. Facile à installer. Hauteur maximale de la clôture : 0,51m. Garantie du produit : 2 ans.





065035 Piquet pour bassin (5)  5

Piquet PVC



Piquet simple et solide pour clôtures mobiles. Les ressorts #063499 peuvent être utilisés pour fixer le cordon à la hauteur nécessaire. L'isolateur supérieur peut facilement être enlevé afin de placer les ressorts.









063482 Piquet PVC noir 19mm 2,00m  10
063475 Piquet PVC noir 19mm 1,70m  10
063499 Ressort inox réglable pour Piquet PVC 19mm (25)  25

Piquet PVC

Piquet pour pâturage rationné simple extrêmement efficace avec isolateur spécial permettant l'enfoncement au marteau.









024421 Piquet PVC bleu 13mm 1,50m  10
024414 Piquet PVC bleu 13mm 1,00m  10
024391 Piquet PVC bleu 13mm 0,70m  10
083817 Piquet PVC noir 13mm 0,98m  10
024407 Piquet PVC noir 13mm 0,70m  10
003266 Ressort inox réglable pour Piquet PVC 13mm (10)  10
2211 Isolateur supérieur pour piquet PVC 13mm (1)  1

Piquet fibre de verre

Piquet fibre de verre ø 10 mm pour les clôtures semi-permanentes et flexibles. A utiliser avec le fil synthétique ou le fil High Tensile 1.6mm. Utilisez l'isolateur type clip 10mm (réf. 018300).





008172 Piquet fibre de verre 10mm 1,50m (1)  1
008158 Piquet fibre de verre 10mm 1,25m (50)  50
018300 Ressort réglable pour Piquet fibre de verre 10mm (25)  25
010950 Isolateur à écrou, noir ø4-10mm (20 pcs)  20
010943 Isolateur à écrou, blanc ø6-14mm (10 pcs)  10
010936 Isolateur à écrou, vert ø 8,5-13mm (20 pcs)  20

Araignée de prairie

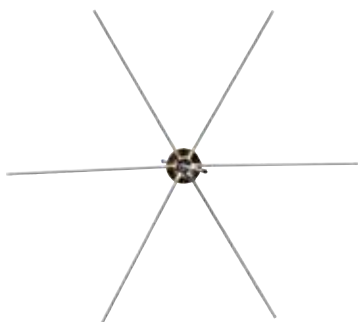

Ce piquet à six pieds rend le pâturage tournant mobile plus rapide et plus simple que jamais, et roule comme une araignée sur la prairie. Vous déplacez les araignées de prairie en saisissant le dévidoir ou le piquet à l'extrémité du fil de la clôture, puis en le déplaçant. Les araignées de prairie roulent alors d'elles-mêmes. Conçues de façon à ce que les deux tiges touchant le sol ne soient pas sous tension.



056388 Araignée de prairie (5)  5



SmartFence

Le SmartFence est la clôture mobile idéale et la solution de substitution à un filet de clôture standard. Les piquets, les enrouleurs et les fils sont combinés en un seul système permettant de déployer une clôture en un rien de temps. Il est possible de raccorder plusieurs SmartFence eux-mêmes et d'obtenir une excellente conduction en utilisant un conducteur Turbo. Les piquets peuvent être placés là où souhaité permettant de déployer une clôture selon la configuration du terrain. Le SmartFence se compose de 10 piquets et de 4 fils dont la hauteur peut être réglée. Le SmartFence est extrêmement facile et rapide à déployer et à démonter. Un véritable système breveté tout-en-un de Gallagher.



SmartFence V2



Posez en un tour de main une clôture mobile. Le SmartFence permet d'installer et de démonter la clôture en moins de 5 minutes. C'est un système tout-en-un composé de piquets, de fils et de dérouleurs. Les piquets sont dotés d'un pied renforcé facilitant leur enfoncement dans le sol. La clôture peut être disposée dans n'importe quelle configuration grâce à ses piquets faciles à poser. La hauteur des conducteurs peut être également réglée. Il est possible de combiner plusieurs clôtures SmartFence. Le SmartFence 2.0 garantit une tension sur toute la clôture grâce à la conduction optimale offerte par le turboconducteur. Un SmartFence dispose d'une longueur de 100 m et se compose de 10 piquets et 4 conducteurs.



Rapide :

Les grandes bobines permettent de limiter le nombre d'enroulements lors du bobinage du fil.

Facile à utiliser :

Même un nœud dans le fil ne pose aucun problème lors de l'enroulement dans le dévidoir.

700007 SmartFence V2 

700045 SmartFence V2 (4 paquets) 

Enrouleurs

Si vous souhaitez monter une clôture mobile, un enrouleur sera un outil particulièrement précieux et pratique. L'enrouleur vous permet de dérouler et d'enrouler simplement votre fil. Après le déroulement du fil avec un enrouleur, il vous suffit de fixer ce dernier sur un piquet pour enrouleur. Le piquet de blocage vous permet alors de tendre votre fil. Pour retirer ou déplacer votre clôture mobile, il vous suffit d'utiliser l'enrouleur pour embobiner simplement le fil. Un enrouleur démultiplié vous permet d'enrouler le fil 3 fois plus rapidement. Nos enrouleurs démultipliés Gallagher sont uniques et dotés d'une poignée ergonomique garantissant une bonne prise et une protection de la main. Ces enrouleurs sont également dotés d'un système d'encliquetage qui permet de les fixer rapidement et simplement sur un piquet d'enrouleur ou sur un véhicule tel qu'un quad.



Piquet de coin avec 3 enrouleurs



Le produit incontournable pour les clôtures temporaires ou le pâturage en bandes. Trois enrouleurs (0611.39) avec démultiplicateur sont fixés sur ce piquet d'angle avec un fil synthétique Vidoflex de 400 m. Ce dispositif permet de délimiter rapidement et facilement une parcelle. Le piquet d'angle est d'une hauteur de 1,07m.

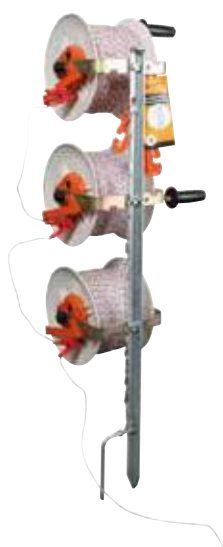

Piquet de coin



Ce piquet de coin peut être utilisé en combinaison avec 5 enrouleurs ou isolateurs maximum. Combiné à des isolateurs, ce piquet de coin pour enrouleurs peut être utilisé comme premier ou dernier piquet d'une clôture mobile.



081967 Piquet de coin 5 enrouleurs/5 isolateurs 2,00m 1

022014 Piquet de coin 3 enrouleurs/3 isolateurs 1,25m 1

082766 Crochet pour piquet enrouleur (5) 5

022205 Pied de support pour piquet enrouleur 1

006345 Jeu de câbles multi-fils 1

633046 Piquet de coin avec 3 enrouleurs 1

Enrouleur avec Fil synthétique 500m



Enrouleur avec démultiplicateur et grande poignée avec protection des doigts. Y compris 500 m de fil en synthétique.



061184 Enrouleur avec Fil synthétique 500m  1



Enrouleur démultiplié grande longueur 1200m



Doté d'un démultiplicateur robuste permettant un rembobinage rapide du fil de clôture (2,7:1). Support de poignée isolante Gallagher Insul-grip (fourni). Adapté pour : 400 m de ruban TurboLine de 12,5 mm, 400 m de ruban PowerLine de 12,5 mm, 1000 m de Vidoflex 9 ou 1200 m de Vidoflex 6.



016313 Enrouleur démultiplié grande longueur 1200m  1

Enrouleur démultiplié 500m



Solide enrouleur avec grand diamètre intérieur pour un rembobinage rapide. Conçu pour 500m de fil synthétique ou 200m de ruban. Avec démultiplicateur (3x plus vite).



061139 Enrouleur démultiplié 500m  1

Enrouleur 500m



Solide enrouleur avec grand diamètre intérieur pour un rembobinage rapide. Conçu pour 500 mètres de fil synthétique ou 200m de ruban. Fixation avec crochet 022236.



061115 Enrouleur 500m  1

Enrouleur Econo 500m



Un enrouleur très robuste avec armature métallique pour enrouler et dérouler le fil synthétique et ruban. Doté de poignée isolante.



046167 Enrouleur Econo 500m  1

Enrouleur 400m



Enrouleur pratique pour fil synthétique maxi 400 mètres, voire plus ou moins en fonction du diamètre du fil. Le tambour de cet enrouleur est remplaçable.



008919 Enrouleur 400m  1

009145 Tambour pour enrouleur 400m  1

Enrouleur 200m



Enrouleur pratique avec cran d'arrêt pour fil synthétique maxi 200 mètres, voire plus ou moins en fonction du diamètre du fil.



008933 Enrouleur 200m  1

Fils

Le conducteur est essentiel dans une clôture électrique. C'est celui-ci qui assure le transport de l'électricité. Même si tous les conducteurs se ressemblent, il existe d'importantes différences en termes de prix et de qualité. Et tous ne sont pas destinés aux mêmes usages. L'assortiment de Gallagher se compose de rubans, cordons, fils synthétiques, EquiFil et High Tensile. Chacun avec ses propriétés de conduction, sa durabilité et sa conception. Veillez donc à choisir le bon conducteur en fonction de l'usage que vous comptez en faire !



Fil ElectroMax



Plus conducteur de 15% par rapport au fil High Tensile standard de 2,5mm. Porte le courant plus loin et la surface zinc-aluminium patinée assure une durée de vie jusqu'à 3 fois plus longue que le fil high tensile standard.

069385	Fil ElectroMax 2,65mm - 26kg - 600m	🌀 1
036257	Ressort pour fil 2,5mm/2,65mm (1)	🌀 1
021475	Tendeur rotatif (25)	🌀 25
010882	Tendeur rotatif (3)	🌀 3
743103	Tendeur de fil isolé (1)	🌀 1
618005	kit tendeur de démarrage (2)	🌀 2
086337	Menuisier de fil de clôture (5)	🌀 5

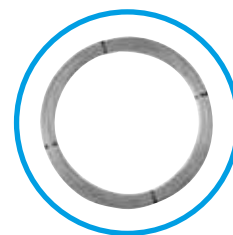

Fil High Tensile



Fil à haute résistance à la traction. Protégé contre l'oxydation par un alliage spécial zinc/aluminium. Ce fil trempé permet une distance entre les poteaux de 20 mètres. Pour une utilisation professionnelle.

039999	Fil High Tensile 2,5mm - 25kg - 625m	🌀 1
077311	Fil High Tensile 1,8mm - 1250m	🌀 1
004188	Fil High Tensile 1,6mm - 25kg - 1580m	🌀 1
004195	Fil High Tensile 1,6mm - 5kg - 315m	🌀 1
036257	Ressort pour fil 2,5mm/2,65mm (1)	🌀 1
004133	Ressort pour fil 1,6mm/1,8mm (1)	🌀 1

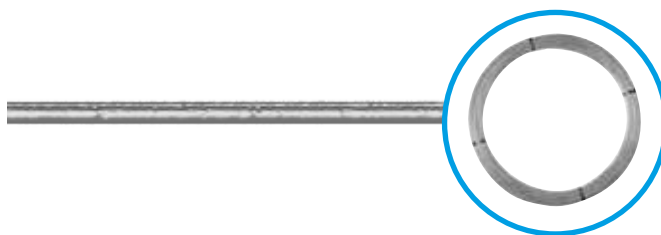

021475	Tendeur rotatif (25)	🌀 25
010882	Tendeur rotatif (3)	🌀 3
743103	Tendeur de fil isolé (1)	🌀 1
618005	kit tendeur de démarrage (2)	🌀 2
086337	Menuisier de fil de clôture (5)	🌀 5

Fil Medium Tensile



Plus maniable que le fil High Tensile, mais toujours assez solide pour garder les animaux à l'intérieur (ou à l'extérieur). Il a une très faible résistance au passage du courant, ce qui le rend idéal pour de longues clôtures.

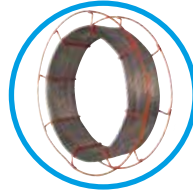

060412	Fil Medium Tensile 1,8mm - 10kg - 500m	🔌 1
036257	Ressort pour fil 2,5mm/2,65mm (1)	🔌 1
021475	Tendeur rotatif (25)	🔌 25
010882	Tendeur rotatif (3)	🔌 3
743103	Tendeur de fil isolé (1)	🔌 1
618005	kit tendeur de démarrage (2)	🔌 2
086337	Menuisier de fil de clôture (5)	🔌 5

TurboStar EquiFil



La solution d'électrification la plus sûre pour chevaux, adaptée aussi bien aux clôtures équestres courtes que longues de qualité professionnelle. Avec une résistance extrêmement faible de 0,01 Ω/m et une performance de conduction 300 % supérieure, cela garantit pratiquement aucune perte de tension. Grâce à un diamètre de 7,8 mm et une surface conductrice 33 % plus importante, efficacité et sécurité sont maximales.

912042	TurboStar EquiFil blanc 250m	🔌 1
912240	TurboStar EquiFil terra 250m	🔌 1
036257	Ressort pour fil 2,5mm/2,65mm (1)	🔌 1
021475	Tendeur rotatif (25)	🔌 25

Fil d'acier tressé



Pour clôtures mobiles avec végétation importante.



007806	Fil d'acier tressé 2,0mm - 400m	🔌 1
008759	Fil d'acier tressé 2,0mm - 200m	🔌 1
086337	Menuisier de fil de clôture (5)	🔌 5

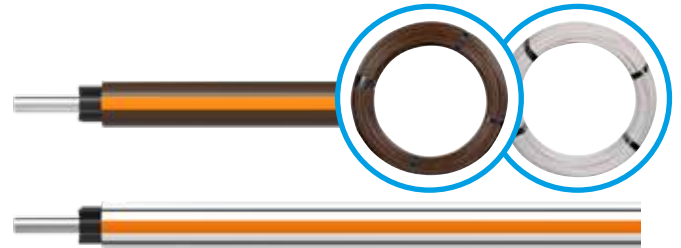

010882	Tendeur rotatif (3)	🔌 3
743103	Tendeur de fil isolé (1)	🔌 1
618005	kit tendeur de démarrage (2)	🔌 2
086337	Menuisier de fil de clôture (5)	🔌 5



Filets

Gallagher propose une large gamme de filets pour des clôtures mobiles/déplaçables idéales et fiables. Que vous recherchiez un filet pour moutons, volailles, lapins, chats, chiens ou chèvres. Nous avons tout !



Légende relative aux filets

Nous proposons un large assortiment de filets. Voici la légende pour trouver le bon filet. Vous retrouverez ainsi facilement les spécifications du filet.

Par exemple :

Orange 90 / 1 W 14 / G 50 m

- 1 la couleur du filet
- 2 la hauteur du filet (cm)
- 3 1= une simple pointe
2 = une double pointe
- 4 avec un fil inférieur renforcé
- 5 le nombre de piquets
- 6 la couleur des piquets : V=vert / B=blanc / N=noir
- 7 longueur du filet

Filet Moutons



Filet mobile complet et facile à utiliser pour les moutons et les agneaux. Si le pâturage est bordé de fossés, le filet offre, même aux agneaux nouveau-nés, une sécurité maximale. Longueur: 50m. Avec 14 piquets, simple ou double pointe, déjà fixés au filet. Il est facile de relier plusieurs filets ensemble.

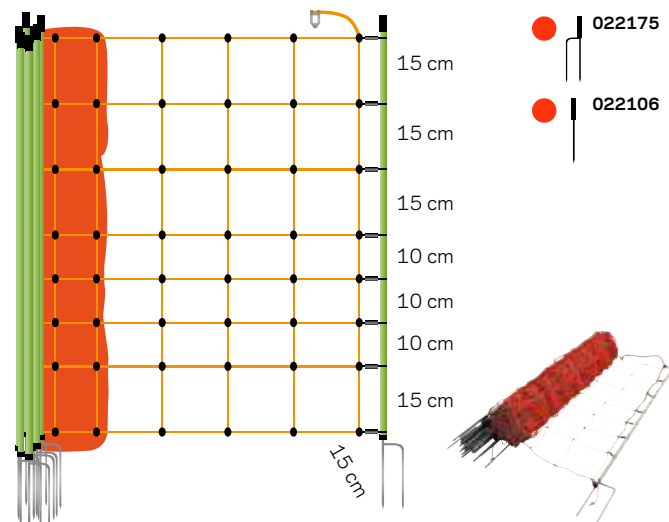

022175	Filet Moutons, orange 90/2-14/V-50m	1
022106	Filet moutons, orange 90/1-14/V-50m	1

Filet moutons



Un filet de clôture complet et facile à déplacer pour les moutons et les agneaux. Également adapté comme délimitation le long de cours d'eau. Longueur : 50 m. Y compris 14 piquets à pointe double montés dans le filet.

086252	Filet moutons, orange 90/2-14/V-50m	1
086269	Filet moutons, orange 90/1-14/V-50m	1

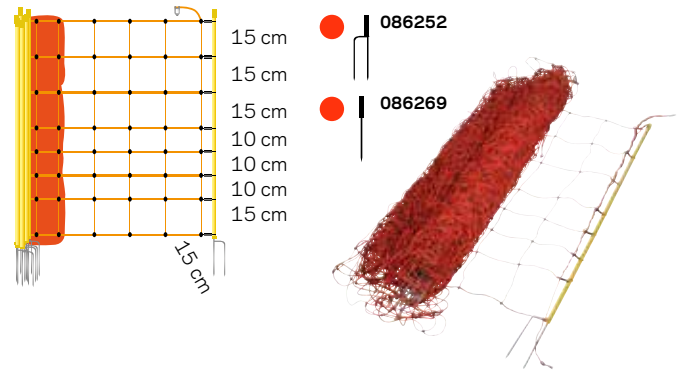

Filet Moutons Turbo



Solide Filet Moutons Turbo de qualité supérieure. Cordon tressé renforçant à 80 % le conducteur du haut pour une meilleure conductibilité. Conducteur du bas hors tension, pour éviter tout court-circuit. 50m.

010493	Filet Moutons Turbo, blanc 90/1-14/B-50m	1
--------	---	---

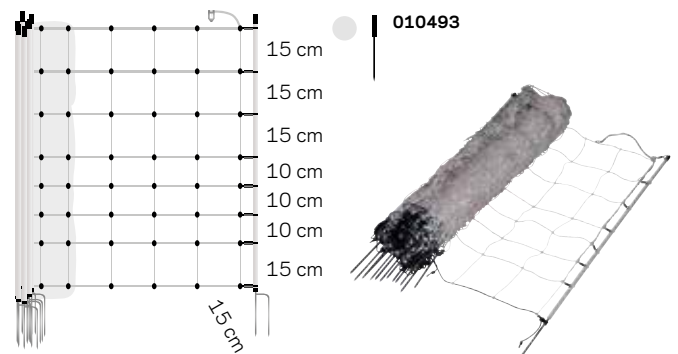

Filet Moutons Combi



Ce filet est particulièrement adapté pour les terrains accidentés où se trouvent des moutons et des chèvres. Le filet est d'une longueur de 50 m. Avec le renfort synthétique des fils verticaux tous les 30 cm, le filet reste toujours bien tendu. Le filet comprend également 14 piquets à pointe double fixés au filet.

075584	Filet Moutons Combi, orange 90/2-14/V-50m	1
010356	Filet Moutons Combi, orange 90/1-14/V-50m	1

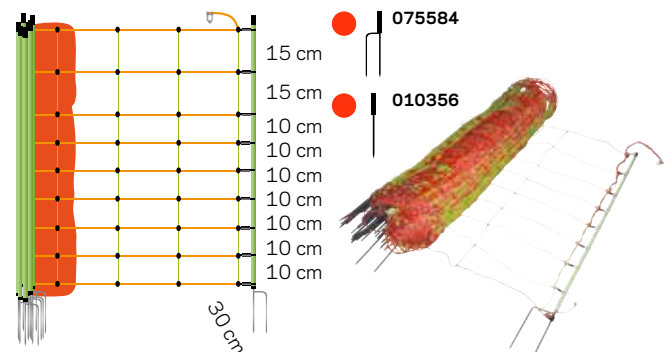

Filet chèvres



Filet mobile complet et facile à utiliser pour les chèvres et chevreaux. Si le pâturage est bordé de fossés, le filet offre, même aux agneaux nouveau-nés, une sécurité maximale. Longueur: 50m. Avec 14 piquets, simple ou double pointe, déjà fixés au filet. Il est facile de relier plusieurs filets ensemble.

022212	Filet chèvres, orange 105/2-14/V-50m	1
022168	Filet Chèvres, orange 105/1-14/V-50m	1

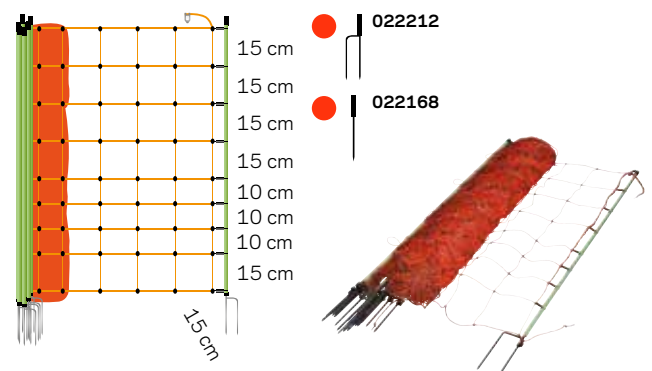

L'apparition des loups en Europe pose de nouveaux défis en matière de protection du bétail. Les filets loup offrent une solution efficace et mobile pour protéger les animaux. Ils combinent hauteur, solidité et excellente conduction, formant ainsi une barrière physique et psychologique contre les prédateurs. Grâce à leur facilité d'installation et à leur mobilité, ils sont idéaux pour les pâturages permanents ou temporaires.



Filet loup TurboStar, Bleu 120/2W14/B-50m



Filets loup de 120 cm de haut. Conduction de 0,05 Ohm/m pour maintenir un voltage élevé et une faible perte de tension lors du raccordement de plusieurs filets. Avec des piquets plus longs de 5 cm et plus rigides et des renforts verticaux contre la flexion. Comprend des connexions pour les herbes hautes et basses et un fil conducteur inférieur comme option de mise à la terre supplémentaire. 50 m de long.

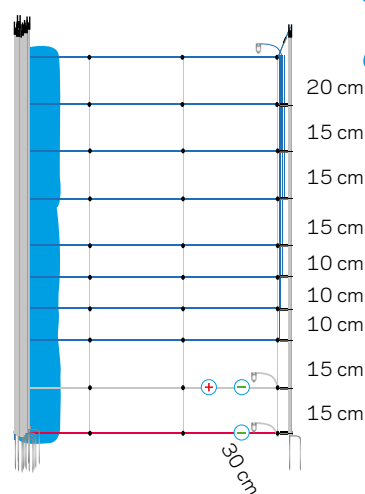

092376 Filet loup TurboStar, Bleu 120/2W14/B-50m 1

FoxlightS Solar



Le FoxlightS Solaire repousse les loups, les renards et autres prédateurs nocturnes en donnant l'impression qu'une personne patrouille près de votre troupeau. La lampe fonctionne à l'énergie solaire et s'allume automatiquement. Contient 9 LED tricolores qui clignotent et sont visibles tout autour. La lampe peut être facilement montée sur un piquet ou suspendue à un fil. Vous pouvez recharger la batterie en cas de besoin via une connexion USB.



FoxlightS



Une protection efficace contre les renards et autres prédateurs nocturnes. 9 diodes LED clignotent de façon aléatoire, créant ainsi l'illusion de mouvements. Pile 6 volts non-incluse.



437504 FoxLightS solaire 1

061716 FoxlightS 1

002169 Pile 6V pour FoxlightS 1

Filet de loup



Protégez vos animaux contre les attaques de loups avec ce filet anti-loups compact. Ce filet est simple à utiliser.

083039 Filet de loup, Bleu
120/1W14/B-50m

1

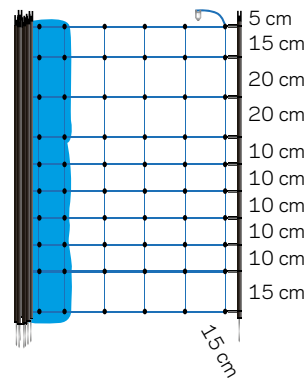

Filet de loup



Filet de clôture ergonomique et complet pour tenir les prédateurs à distance. Le filet est d'une longueur de 50 m et d'une hauteur de 1,20 m. Il est doté de 14 piquets avec une pointe double et un conducteur du bas renforcé prévenant les dommages causés par les animaux en rongant ou en mordillant. Ce filet est facile à monter et il est possible de raccorder plusieurs filets entre eux.

078677 Filet de loup, orange 120/2W14/
V-50m

1

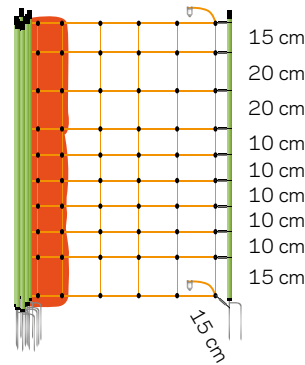

Filet de loup



Filet de clôture pour protéger vos animaux contre les loups, avec connexion positive/négative. Cela signifie que les fils sont connectés alternativement sur les pôles positifs et négatifs de l'électrificateur. Si l'animal touche les 2 fils en même temps, il reçoit une décharge brève et puissante. Ce système garantit une pleine tension, même sur les sols où la mise à la terre s'avère difficile. Le filet est doté de 14 piquets avec une pointe double, d'une hauteur de 1,20 m, d'une longueur de 50 m et est extrêmement facile à utiliser.

078684 Filet de loup, orange 120/2W14/
V-plus/min-50m

1

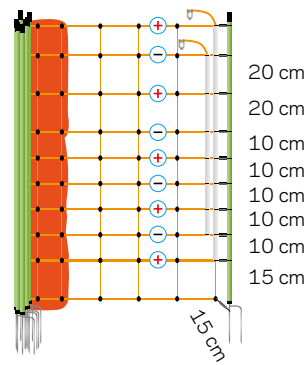

Filet sanglier



Filet sanglier Turbo. Piquets solides de 19mm de diamètre. Une clôture solide et électrifiée représente la meilleure solution pour protéger vos cultures. Hauteur 75cm, longueur 50m.

062973 Filet sanglier, blanc
75/1-14/B-50m

1

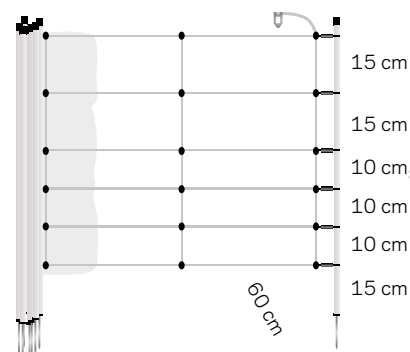

Filet lapins-/hobby



Filet pour lapins et autres petits animaux domestiques. Longueur: 50m, disponible en vert et orange. Avec 15 piquets. Il est facile de relier plusieurs filets.

022182 Filet lapins-/hobby, orange
65/1-15/V-50m

1

024377 Filet lapins-/hobby, vert
65/1-15/N-50m

1

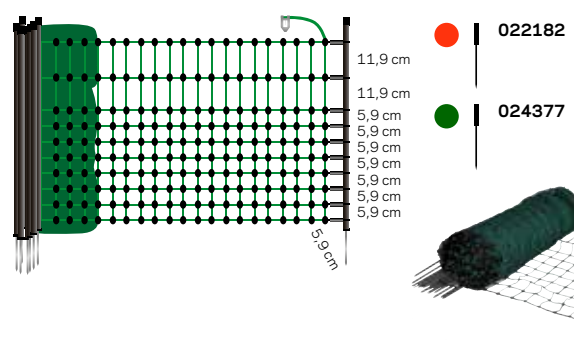

Filet lapins-/hobby



Filet pour lapins et autres petits animaux domestiques. Peut également être utilisé pour protéger un potager ou un jardin floral. Complet et simple à assembler en plusieurs filets. Longueur 25 m, 9 piquets.

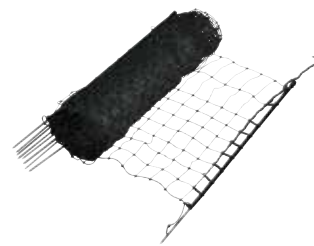
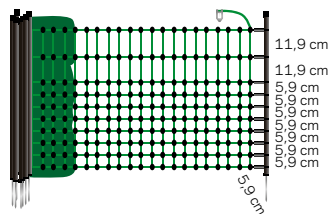

077281 Filet lapins-/hobby, vert65/1-9/N-25m 1

Filet Hobby



Un filet Hobby non électrifié. Idéal comme solution temporaire pour retenir votre chien (en déplacement ou en vacances, par exemple). Facile à transporter et simple à installer.

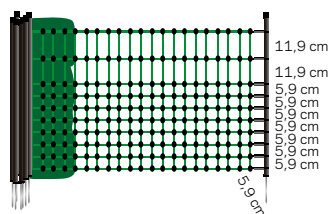

086245 Filet Hobby, vert65/1-5/N-15m 1

Filet poulets



Le filet poulet est la solution idéale si vous avez souvent besoin de déplacer votre clôture pour volailles. Il est pratique et complet et a une longueur totale de 50m. Avec 15 piquets, simple ou double pointe, déjà fixés au filet. Il est facile de relier plusieurs filets ensemble.

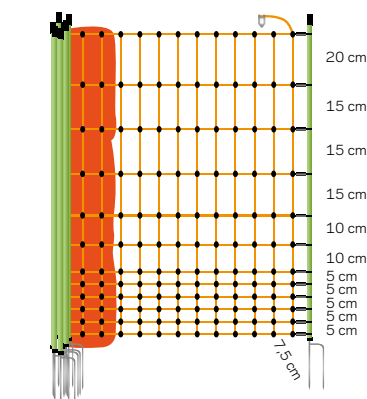

022403

022229

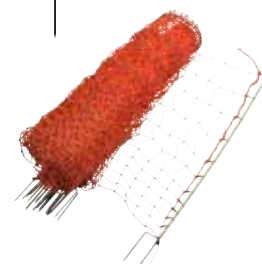

022403 Filet poulets, orange 112/2-15/V-50m 1

022229 Filet poulets, orange112/1-15/V-50m 1

Filet poulets



Vous élevez des poulets et vous devez déplacer régulièrement votre clôture ? Le filet pour poulets est dans ce cas la solution idéale. Facile à utiliser, complet et d'une longueur totale de 50 m. Le filet comprend également 15 piquets à pointe double fixés au filet. Les filets peuvent facilement être accrochés ensemble.

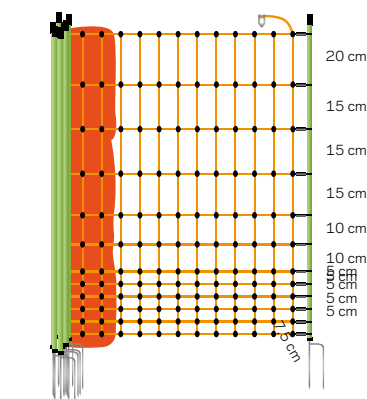

077298

075867

076833

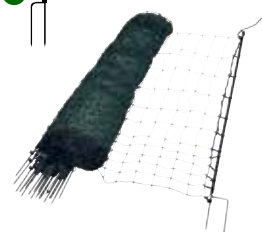

076833 Filet poulets, vert 112/2-15/N-50m 1

075867 Filet poulets, vert112/1-15/N-50m 1

077298 Filet poulets, vert 112/1-9/N-25m 1

Porte d'entrée pour filet moutons



Un kit de barrière pour ouvrir ou fermer facilement une clôture à filet. Facile à utiliser et à raccorder à votre clôture à filet.

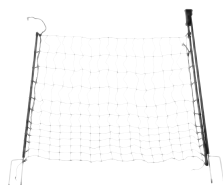

Kit de réparation Filet sanglier

Kit de réparation Filet



079360 Porte d'entrée pour filet moutons (120x100cm) 1

22104 Kit de réparation Filet 1

Fils synthétiques, rubans, cordons

Les conducteurs à ruban de Gallagher sont ultra robustes et facilement identifiables et garantissent une électrification inégalable. Nos conducteurs à ruban Turbostar sont uniques en leur genre avec leurs bordures supérieures et inférieures renforcées. La majorité des conducteurs à ruban ne génère aucun choc électrique si un animal ne touche que la partie inférieure du ruban. Avec sa bordure supérieure et inférieure renforcée, le ruban Turbostar délivre une décharge. Les conducteurs à ruban Turbostar et Turboline sont adaptés pour des clôtures de grande longueur. Si votre clôture est de plus de 500 mètres de long, optez alors pour un conducteur Turbo. D'une résistance garantie anti-UV (voir étiquette), elles vous garantissent un produit d'une longue durée de vie.



Vidoflex 12 TurboStar



Le fil plastique tressé ultime pour les longues distances ou pour diviser, séparer ou organiser vos parcelles. Résistance extrêmement faible de 0,046 Ω /m grâce à quatre fils de cuivre étamé de 0,25 mm enroulés autour du noyau du fil. Grâce à sa structure tressée, le fil reste intact lors des enroulements répétés, face aux dommages extérieurs ou aux intempéries, et il s'étire nettement moins.

079377	Vidoflex 12 TurboStar blanc 400m	1
060764	Connecteur Vidoflex (4)	4



Vidoflex 9 TurboLine



Fil électrique synthétique tressé de haute qualité, idéal pour les longues distances ou pour diviser, séparer ou aménager des parcelles. Résistance très faible de 0,06 Ω /m grâce à trois conducteurs en cuivre étamé de 0,25 mm enroulés autour du noyau du fil. Sa structure tressée lui permet de rester intact lors de manipulations fréquentes, en cas de dommages extérieurs ou de conditions météorologiques, tout en limitant fortement son allongement.

049028	Vidoflex 9 TurboLine blanc 1000m	1
075775	Vidoflex 9 TurboLine terra 1000m	1
086290	Vidoflex 9 TurboLine bleu 1000m	1
011254	Vidoflex 9 TurboLine blanc 400m	1
054862	Vidoflex 9 TurboLine terra 400m	1
092352	Vidoflex 9 TurboLine bleu 400m	1
011247	Vidoflex 9 blanc 200m	1

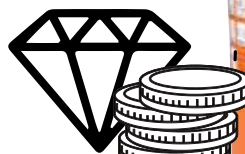

5 / 5 ★ ★ ★ ★ ★



Vidoflex old

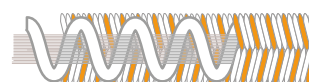

Vidoflex new



Vidoflex 6 PowerLine



Fil plastique torsadé pour clôtures électriques courtes, idéal pour les petites parcelles ou pour diviser, séparer ou organiser des paddocks. Six fils inoxydables de 0,20 mm sont répartis uniformément dans un fil de 2,5 mm d'épaisseur. Avec une résistance de 3,8 Ω /m, il assure une conduction fiable sur des distances allant jusqu'à 500 mètres. Les fils plastiques stabilisés aux UV résistent à toutes les conditions climatiques.



Vidoflex 3 PowerLine



Fil électrifié en plastique torsadé pour petites clôtures électriques autour de la ferme, dans le jardin ou sur un petit pré. Six fils inoxydables de 0,15 mm sont répartis uniformément dans un fil de 2 mm d'épaisseur. Avec une résistance de 6,8 Ω /m, il permet la conduction du courant sur des distances allant jusqu'à 500 mètres. Les fils en plastique stabilisés aux UV résistent à toutes les conditions météorologiques.



072422	Vidoflex 6 PowerLine blanc 1000m	1
021697	Vidoflex 6 PowerLine blanc 400m	1
021680	Vidoflex 6 PowerLine blanc 200m	1
063970	Vidoflex 6 PowerLine terra 200m	1
060764	Connecteur Vidoflex (4)	4

010554	Vidoflex 3 PowerLine blanc 200m	1
063987	Vidoflex 3 PowerLine terra 100m	1
019335	Vidoflex 3 PowerLine vert 100m	1
060764	Connecteur Vidoflex (4)	4

TurboLine Fil synthétique



Le fil bleu est particulièrement adapté pour éloigner les loups, les sangliers et autres animaux sauvages. Ces animaux perçoivent mieux le bleu que les autres couleurs, ce qui leur permet d'identifier plus rapidement la clôture et de l'éviter.



072477	TurboLine Fil synthétique bleu 1000m	1
075829	TurboLine Fil synthétique bleu 400m	1

060764	Connecteur Vidoflex (4)	4
--------	-------------------------	---

Cordon TurboLine



Le cordon la plus sûre, avec un diamètre de plus de 6 mm. Cette corde tressée convient aux clôtures courtes ou longues, permanentes ou mobiles. Grâce à sa très faible résistance de 0,06 Ω /m, elle conduit bien mieux que les cordes standard. Son épaisseur supplémentaire améliore la visibilité et réduit fortement le risque de blessure. Équipée de 8 conducteurs en acier inoxydable répartis sur toute la surface pour un choc optimal.



058006	Cordon TurboLine tressé blanc 500m	1
057993	Cordon TurboLine tressé terra 500m	1
057856	Cordon TurboLine tressé blanc 200m	1
056101	Cordon TurboLine tressé terra 200m	1
071159	Connecteur Cordon inox (25)	25

019342	Connecteur Cordon inox (4)	4
075928	Connecteur Cordon inox avec écrou papillon (4)	4
091430	Clip pour cordon avec écrou papillon (4)	4
028955	Tendeur pour cordon avec isolateur (1)	1

Cordon PowerLine



Cordon électrifié de haute qualité avec un diamètre de plus de 5 mm. Ce cordon tressé convient aux courtes distances, aussi bien pour des clôtures permanentes que mobiles. Sa faible résistance de 0,18 Ω/m offre une excellente conductivité jusqu'à 500 mètres. Sa structure tressée garantit une grande durabilité et moins d'élasticité, ce qui réduit le risque de blessures et limite l'entretien. Résistant aux UV pour une longue durée de vie.



072453	Cordon PowerLine tressé blanc 500m	☞ 1
072460	Cordon PowerLine tressé terra 500m	☞ 1
063956	Cordon PowerLine tressé blanc 200m	☞ 1
063963	Cordon PowerLine tressé terra 200m	☞ 1
071159	Connecteur Cordon inox (25)	☞ 25
019342	Connecteur Cordon inox (4)	☞ 4
075928	Connecteur Cordon inox avec écrou papillon (4)	☞ 4
091430	Clip pour cordon avec écrou papillon (4)	☞ 4
028955	Tendeur pour cordon avec isolateur (1)	☞ 1

Cordon ECO



Cordon torsadé électrifié pour usage mobile. Grâce à une résistance de 3,82 Ω/m , il est parfaitement adapté à la conduction sur de courtes distances. Il peut également être utilisé dans des clôtures plus longues, mais uniquement pour séparer des parcelles. Son diamètre de 5 mm le rend très visible et offre une large surface de contact, ce qui réduit le risque que les animaux traversent la clôture et se blessent.



063932	Cordon ECO blanc 500m	☞ 1
063925	Cordon ECO blanc 200m	☞ 1
063949	Cordon ECO terra 200m	☞ 1
063918	Cordon ECO blanc 100m	☞ 1
071159	Connecteur Cordon inox (25)	☞ 25
019342	Connecteur Cordon inox (4)	☞ 4
075928	Connecteur Cordon inox avec écrou papillon (4)	☞ 4
091430	Clip pour cordon avec écrou papillon (4)	☞ 4
028955	Tendeur pour cordon avec isolateur (1)	☞ 1

Ruban TurboStar

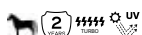

Le ruban électrifié de 40 mm le plus sûr et le plus performant pour chevaux. Convient aussi bien aux clôtures courtes qu'aux longues clôtures permanentes. Avec une résistance extrêmement faible de 0,04 Ω/m , il conduit 40 fois mieux qu'un ruban standard. Renforcé par un fil conducteur supplémentaire sur le bord, il empêche les chevaux de le soulever et limite l'élasticité ainsi que le risque de déchirure. Grâce à sa structure, il flotte moins.



070862	Ruban TurboStar 40mm blanc 350m	☞ 1
070879	Ruban TurboStar 40mm terra 350m	☞ 1
010608	Ruban TurboStar 40mm blanc 200m	☞ 1
010615	Ruban TurboStar 40mm terra 200m	☞ 1
010516	Ruban TurboStar 40mm vert 200m	☞ 1

072439	Ruban TurboStar 40mm blanc 100m	☞ 1
072446	Ruban TurboStar 40mm terra 100m	☞ 1
028962	Connecteur ruban 20/40mm (5)	☞ 5
010745	Connecteur à ruban 20/40mm (5)	☞ 5
055333	Jeu de pontage 60cm (1)	☞ 1

Ruban TurboLine



Idéal pour les clôtures permanentes pour chevaux, courtes ou longues. Grâce à une résistance très faible de 0,05 Ω/m , ce ruban conduit bien mieux que les rubans classiques de 40 mm. Ses 11 fils en acier inoxydable répartis sur toute la largeur assurent une électrification complète. Renforcé avec deux fils de bordure pour une plus grande durabilité et moins d'allongement. Excellente résistance aux UV pour une longue durée de vie.



007592	Ruban TurboLine 40mm blanc 200m	☞ 1
028962	Connecteur ruban 20/40mm (5)	☞ 5

010745	Connecteur à ruban 20/40mm (5)	☞ 5
055333	Jeu de pontage 60cm (1)	☞ 1

Ruban TurboLine



Le ruban de clôture électrique 20 mm le plus fiable, adapté aussi bien aux courtes qu'aux longues distances, ainsi qu'aux clôtures permanentes ou mobiles. Sa très faible résistance de 0,09 Ω /m assure une conductivité nettement supérieure à celle d'un ruban standard de 20 mm. Renforcé par un fil de lisière en haut et en bas pour une meilleure durabilité et moins d'allongement. Excellente résistance aux UV pour une longévité accrue.

007608	Ruban TurboLine 20mm blanc 200m	€ 1
060702	Ruban TurboLine 20mm terra 200m	€ 1
086306	Ruban TurboLine 20mm bleu 200m	€ 1



028962	Connecteur ruban 20/40mm (5)	€ 5
010745	Connecteur à ruban 20/40mm (5)	€ 5

Ruban TurboLine



Le meilleur ruban électrifié de 12,5 mm, adapté aussi bien aux courtes qu'aux longues distances. Idéal pour les clôtures fixes ou mobiles. Sa faible résistance de 0,09 Ω /m garantit une conductivité nettement supérieure à celle des rubans standards de 12,5 mm. Excellente résistance aux UV pour une longue durée de vie.

086231	Ruban TurboLine 12,5mm blanc 400m	€ 1
076232	Ruban TurboLine 12,5mm blanc 200m	€ 1



028979	Connecteur ruban 12,5/20mm (5)	€ 5
--------	--------------------------------	-----

Ruban TurboLine



Le meilleur ruban électrifié de 12,5 mm, adapté aussi bien aux courtes qu'aux longues distances. Idéal pour les clôtures fixes ou mobiles. Sa faible résistance de 0,09 Ω /m garantit une conductivité nettement supérieure à celle des rubans standards de 12,5 mm. Excellente résistance aux UV pour une longue durée de vie.



079391	Ruban TurboLine 12,5mm bleu 200m	€ 1
028979	Connecteur ruban 12,5/20mm (5)	€ 5

Ruban PowerLine



Idéal pour les clôtures permanentes de chevaux sur courtes distances. Avec une résistance de 0,17 Ω /m, ce ruban assure une conductivité suffisante pour des distances jusqu'à 500 mètres. 11 fils inox sont répartis uniformément sur la largeur, assurant l'électrification de toute la surface de contact. Légèrement renforcé avec un fil de lisière mince en haut et en bas pour plus de durabilité. Excellente résistance aux UV.



006246	Ruban PowerLine 40mm blanc 200m	€ 1
060696	Ruban PowerLine 40mm terra 200m	€ 1
028962	Connecteur ruban 20/40mm (5)	€ 5
055333	Jeu de pontage 60cm (1)	€ 1

Ruban PowerLine



À utiliser pour les courtes distances, adapté aussi bien aux clôtures permanentes que mobiles. Grâce à une résistance de 0,18 Ω /m, le ruban offre une conductivité suffisante jusqu'à 500 mètres. Légèrement renforcé par un fil fin sur les bords supérieur et inférieur pour une durabilité accrue. Résistance élevée aux UV pour une longue durée de vie.



106236	Ruban PowerLine 20mm blanc 200m	€ 1
028962	Connecteur ruban 20/40mm (5)	€ 5
055333	Jeu de pontage 60cm (1)	€ 1

Ruban PowerLine



À utiliser pour les courtes distances, ce ruban convient aussi bien aux clôtures permanentes qu'aux clôtures mobiles. Grâce à sa faible résistance de 0,18 Ω /m, il assure une bonne conductivité sur des distances allant jusqu'à 500 mètres. Il offre également une excellente résistance aux UV pour une longue durée de vie.



026237	Ruban PowerLine 12,5mm blanc 200m	€ 1
062303	Ruban PowerLine 12,5mm blanc 100m	€ 1

Isolateurs

Avec notre gamme d'isolateurs, nous vous proposons une solution pour tout type de clôture. Que vous optiez pour un ruban, un cordon, un fil synthétique, EquiFil ou un fil aluminium, avec Gallagher, vous faites le bon choix. Nos isolateurs varient en prix, qualité et durabilité.



Clip-fil pour le piquet Line Post isolé



Ce clip-fil est nécessaire si vous souhaitez fixer un fil ou un cordon de clôture jusqu'à 8 mm (Gallagher EquiFil/câble permanent) à un piquet Line Post. Ces clips ont été spécialement conçus pour les piquets Gallagher Line post.



082285	Clip-fil pour le piquet Line post isolé (100)	€ 100
744346	Clip-fil pour le piquet Line post isolé (20)	€ 20

Isolateur à vis XDI



Nouvel isolateur à vis offrant des avantages uniques par rapport à l'isolateur à vis noir classique. Nettement plus robuste grâce à l'âme en métal.

La partie orange fait office de témoin d'usure, excluant tout risque de court-circuit. Pour piquet bois.



060788	Isolateur à vis XDI (250)	€ 250
025527	Isolateur à vis XDI (125)	€ 125
065059	Isolateur à vis XDI (75)	€ 75
025510	Isolateur à vis XDI (25)	€ 25
077397	Embout universel de visseuse pour isolateurs	€ 1
086429	Embout de visseuse pour isolateurs métal	€ 1

Isolateur à vis XDI métal M6x23mm



Un isolateur à visser de grande qualité. L'anneau orange garantit une distance égale entre l'isolateur et le conducteur. Adapté pour les (poly) fils ou les cordons sur un piquet acier, tel le piquet d'extrémité (022014/022236). (Filetage externe de 25 mm de long M6, y compris 2 écrous, longueur totale 33 mm).



079094	Isolateur à vis XDI métal (125)	€ 125
057795	Isolateur à vis XDI métal (10)	€ 10
077397	Embout universel de visseuse pour isolateurs	€ 1
086429	Embout de visseuse pour isolateurs métal	€ 1

Isolateur à vis



Isolateur à vis premier prix, sans noyau métallique, pour piquets en bois.



060894	Isolateur à vis Economy (75)	€ 75
077397	Embout universel de visseuse pour isolateurs	€ 1
086429	Embout de visseuse pour isolateurs métal	€ 1

Isolateur Promopack



Isolateur à anneau avec écarteur pour piquet en bois. En plastique noir de qualité supérieure. Adapté pour fils et cordons.



071074	Isolateur à vis bois	€ 100
077397	Embout universel de visseuse pour isolateurs	€ 1
086429	Embout de visseuse pour isolateurs métal	€ 1

Isolateur à vis BS bois



Isolateur à vis robuste pour piquets de bois. Ces isolateurs n'ont pas d'âme métallique, excluant tout risque de court-circuit.



011193	Isolateur à vis BS bois (250)	€ 250
040711	Isolateur à vis BS bois (125)	€ 125
077397	Embout universel de visseuse pour isolateurs	€ 1
086429	Embout de visseuse pour isolateurs métal	€ 1

Isolateur à vis BS Super bois



Isolateur à vis de haute qualité sans âme métallique, annulant toute possibilité de court-circuit. Pour rajouter un fil à une clôture avec piquets de bois.



011209	Isolateur à vis BS Super bois (250)	€ 250
040728	Isolateur à vis BS Super bois (100)	€ 100
009008	Isolateur à vis BS Super bois (25)	€ 25
077397	Embout universel de visseuse pour isolateurs	€ 1
086429	Embout de visseuse pour isolateurs métal	€ 1

Isolateur de soutien W Standard



Isolateur particulièrement robuste pour clôtures permanentes. Isolateur de ligne et d'angle extérieur. Spécialement adapté pour supporter le fil High Tensile.



028498	Isolateur de soutien W noir (175)	€ 175
006734	Isolateur de soutien W noir (25)	€ 25
050000	Vis Gallagher 4,5x40 T25 (200)	€ 200

Isolateur de soutien W Super



Isolateur très robuste et très résistant pour clôtures permanentes. Isolateur de ligne et d'angle extérieur. Spécialement adapté pour EquiFil et cordon.



067617	Isolateur de soutien W Super blanc (175)	€ 175
021055	Isolateur de soutien W Super noir (175)	€ 175
067612	Isolateur de soutien W Super blanc (25)	€ 25
067605	Isolateur de soutien W Super noir (25)	€ 25
050000	Vis Gallagher 4,5x40 T25 (200)	€ 200

Kit d'isolation de haute tension



La solution la plus simple pour isoler les extrémités de clôtures. Isolateur de tension à longue durée de vie avec cordon en acier inoxydable préfixé. Montage simple, sans nécessiter de fixation par nœud ou d'outils spéciaux.



079483	Kit isolateur de coin renforcé blanc avec fil d'acier inox (5)	€ 5
--------	--	-----

Isolateur de coin Super



Isolateur de traction en plastique pour départ et fin de ligne. Modèle en synthétique blanc, super-résistant. N'est pas adapté pour fil High Tensile 2,5mm.



012015	Isolateur de coin noir (100)	€ 100
011025	Isolateur de coin noir (5)	€ 5

Isolateur de coin renforcé Super



Isolateur de traction renforcé pour départ et fin de ligne, pour fil High Tensile 2,5mm. Matériel : polycarbonate super résistant. Disponible en blanc ou noir.



012022	Isolateur de coin renforcé blanc (100)	€ 100
678061	Isolateur de coin renforcé noir (100)	€ 100
011032	Isolateur de coin renforcé blanc (5)	€ 5
678023	Isolateur de coin renforcé noir (5)	€ 5



Isolateur porcelaine



Isolateur de coin en porcelaine pour piquets de coin.



053506 Isolateur de coin en porcelaine (60) ⚙️ 60

015139 Isolateur de coin en porcelaine (6) ⚙️ 6

Isolateur porcelaine



Un isolateur d'angle à poulie réalisé en porcelaine pour piquet de début et de fin. Pour la tension de fils.



015141 Isolateur de coin en porcelaine (60) ⚙️ 60

015146 Isolateur de coin en porcelaine (6) ⚙️ 6

Isolateur d'angle à poulie piquets bois



Concept novateur Gallagher. Isolateur d'angle à poulie facile à placer. Convient pour le fil synthétique et le cordon. Grâce au concept spécial, le fil reste toujours positionné dans la poulie.



086313 Isolateur d'angle à poulie pour piquets bois (30) ⚙️ 30

029013 Isolateur d'angle à poulie pour piquets bois (5) ⚙️ 5

Isolateur d'angle à poulie piquets fer



L'isolateur d'angle à poulie est simple à installer, adapté pour les cordons, fils en plastique et fils métalliques. Également utilisable comme isolateur d'angle à poulie en combinaison avec le piquet de coin pour enrouleur ou un piquet de clôture en fer. L'isolateur est d'un design novateur, empêchant le fil de tomber de l'enrouleur. Réduit le risque de court-circuit.



086528 Isolateur d'angle à poulie pour piquets fer (5) ⚙️ 5

Tendeur pour cordon avec isolateur



Pour tendre facilement le Cordon. Détente facile du cordon grâce au cran d'arrêt. A utiliser en association avec l'isolateur d'angle à poulie (#029013) ou l'isolateur de coin (#011025/011032). Isolateur d'angle à poulie inclus.



028955 Tendeur pour cordon avec isolateur (1) ⚙️ 1

Epingle longue et Insultimber/piquet Eco



Pour fixer le fil High Tensile et le cordon aux piquets auto-isolants Eco et Insultimber.



024704 Epingle longue pour Insultimber/ Eco (1000) ⚙️ 1000

011063 Epingle longue pour Insultimber/ Eco (50) ⚙️ 50

Epingle courte et Insultimber/piquet Eco



Pour fixer le fil High Tensile et le cordon aux piquets auto-isolants Eco et Insultimber.



024698	Epingle courte pour Insultimber/Eco (1000)	€ 1000
011056	Epingle courte pour Insultimber/Eco (25)	€ 25

Plaque Multiconnexion et connecteur ruban (4)



Produit multifonctionnel qui sert de connecteur ruban en acier inoxydable et de plaque intermédiaire pour les isolateurs de coin TurboStar et TurboLine. Il permet d'utiliser ces isolateurs comme isolateurs de début ou de fin. La languette réversible offre la possibilité de monter un serre-fil rond (010851/603568) ou peut servir d'ancrage pour la poignée du portillon. Convient pour les rubans de 20 mm et 40 mm de large.

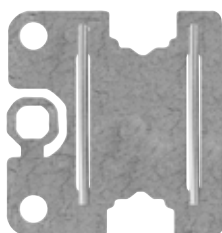

091423	Plaque Multiconnexion et connecteur ruban (4)	€ 4
--------	---	-----

Isolateur ruban TurboStar



L'isolateur ruban TurboStar pour chevaux contient deux parties en caoutchouc permettant de bloquer le ruban sans l'abîmer. Le ruban est fixé par un simple clic. Ce nouveau système breveté évite l'usure du ruban et allonge sa durée de vie.



699066	Isolateur ruban TurboStar (100)	€ 100
699004	Isolateur ruban TurboStar (20)	€ 20

Clip ruban TurboStar pour piquet Line Post



Ce clip-ruban est nécessaire si vous souhaitez fixer un ruban de clôture jusqu'à 40 mm sur un piquet LinePost. La fixation du ruban est très simple, un clic suffit pour fixer le ruban entre les 2 parties en caoutchouc permettant de poser facilement et rapidement une clôture.



082278	Clip Ruban TurboStar pour piquet Line post (100)	€ 100
747033	Clip Ruban TurboStar pour piquet Line post (12)	€ 12

Isolateur de coin ruban TurboStar



Robuste isolateur de coin au concept novateur. Nombreux avantages, comparés aux isolateurs classiques. Armature monobloc : fixation solide et résistance optimale. Caoutchouc pré monté pour bloquer solidement le ruban. Installation en un coup de perceuse. Encoche unique pour tendre le ruban. La plaque métallique (#091423) non incluse peut servir de connecteur de ruban ou d'ancrage de porte.



701042	Isolateur de coin ruban TurboStar (30)	€ 30
701028	Isolateur de coin ruban TurboStar (5)	€ 5

Isolateur de coin ruban TurboLine



Isolateur ruban de haute qualité, maintenant solidement le ruban par 2 caoutchoucs, évitant ainsi son usure par frottement. Longue durée de vie. Pour les piquets de départ et fin de ligne : en combinaison avec la plaquette de connexion # 010745 (non incluse).

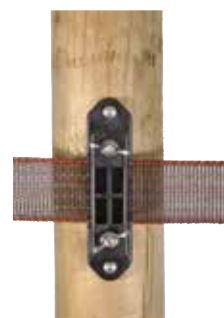

043880	Isolateur de coin ruban TurboLine avec écrou papillon (30)	€ 30
016702	Isolateur de coin ruban TurboLine avec écrou papillon (5)	€ 5

Isolateur ruban TurboLine



Isolateur exclusif pour la fixation des rubans 20-40mm aux piquets de bois. Le ruban est coincé entre 2 caoutchoucs qui le maintiennent fermement, évitant ainsi son usure par frottement.



021482	Isolateur ruban TurboLine (100)	€ 100
011087	Isolateur ruban TurboLine (20)	€ 20

Isolateur de soutien ruban PowerLine



Isolateur pour la fixation des rubans 20-40mm aux piquets de bois. Fermeture par clip.



040674	Isolateur de soutien ruban PowerLine (125)	€ 125
011094	Isolateur de soutien ruban PowerLine (25)	€ 25

Isolateur à vis à distance XDI 18cm



Nouveau concept novateur Gallagher. Plus solide que le célèbre isolateur à vis à distance par l'application d'une nouvelle technique et plus robuste grâce au noyau en métal. Le risque de court-circuit est quasiment inexistant. La partie synthétique orange fait office d'indicateur d'usure. Pour piquets bois. Encartement: 18cm.



042647	Isolateur à vis à distance XDI 18cm (100)	☹ 100
028993	Isolateur à vis à distance XDI 18cm (10)	☹ 10

Isolateur à vis à distance XDI 18cm



Isolateur à distance de haute qualité, doté d'une âme métallique. Evite les dommages aux clôtures non-électriques. La partie orange fait office de témoin d'usure, excluant ainsi tout risque de court-circuit. Convient pour fil synthétique ou cordon. Pour piquets bois.



057818	Isolateur à distance XDI 18cm (100)	☹ 100
057801	Isolateur à distance XDI 18cm (10)	☹ 10

Isolateur à vis à distance XDI 10cm



Solidité bien supérieure à l'isolateur à distance standard grâce à l'application d'une nouvelle technique. L'isolateur est doté d'une âme métallique. La partie orange fait office de témoin d'usure, excluant ainsi tout risque de court-circuit. Adapté pour les piquets en bois.



077274	Isolateur à vis à distance XDI 10cm (100)	☹ 100
075904	Isolateur à vis à distance XDI 10cm (20)	☹ 20

Isolateur à distance à vis 10cm (90)



Isolateur distant à vis (10 cm) de grande qualité, solide, pour piquets en bois. Convient aux cordons et aux fils synthétiques.



082711	Isolateur à distance à vis 10cm (90)	☹ 90
072491	Isolateur à distance à vis 10cm (20)	☹ 20

Isolateur pour système clôture bi-conducteur positif-négatif



Cet isolateur est spécialement conçu pour monter un isolateur à distance. Cette combinaison vous permet de poser une clôture positif-négatif sur votre palissade afin de tenir à distance les chats du voisinage ou d'éviter que le vôtre ne s'enfuit.



077335	Isolateur pour système clôture bi-conducteur positif-négatif (30)	☹ 30
---------------	---	------

Isolateur à distance XDI 20cm / M6



Nouveau concept Gallagher. Risque de court-circuit quasiment inexistant. Pour piquets fer et poteaux ciment. 200mm, longueur de filetage extérieur 125mm M6. 2 écrous et rondelles inclus.



029006	Isolateur à distance à écrou XDI 20cm/M6 (10)	☹ 10
---------------	---	------

Isolateur à distance XDI 10cm / M6



Nouveau concept Gallagher. Risque de court-circuit quasiment inexistant. Pour piquets fer et poteaux ciment. 100mm, longueur de filetage extérieur 60mm M6. 2 écrous et rondelles inclus.



086481 Isolateur à distance à écrou XDI 10cm/M6 (20) 20

Isolateur à distance à écrou 20cm / M6



Pour une électrification rapide et efficace des clôtures existantes. Utiliser du fil synthétique ou du cordon jusqu'à 9mm d'épaisseur. Avec pas de vis pour fixation sur piquets fer et poteaux ciment. Ecartement: 20cm, longueur de filetage extérieur 110mm M6. 2 écrous et rondelles inclus.



007516 Isolateur à distance à écrou 20cm/M6 (10) 10

Anneau de fixation Premium 40/60mm



Anneau de fixation à utiliser avec l'isolateur à distance à écrou réf. 007516/029006 et l'isolateur 010714/057795. L'anneau spécial se fixe (M6 et M8) sur piquet tubulaire de jardin; l'intercalaire en caoutchouc protégera vos piquets de l'usure.



008780 Anneau de fixation Premium 40/60mm M6/M8 (5) 5

Live Tip Isolateur à distance à écrou



L'isolateur à distance live tip est la solution idéale pour un usage intensif. Le live tip garantit que l'isolateur délivrera un choc à tout animal touchant la clôture. L'isolateur peut être boulonné directement à travers n'importe quel poteau ou panneau existant, quel que soit le matériau, vous permettant d'électrifier une clôture existante. Une excellente solution pour toutes les clôtures à usage intensif.



752334 Live Tip Isolateur à distance à écrou 26cm/M6 (20) 20

Isolateur à distance Live Tip 26cm



Cet isolateur à distance Live Tip vous permet d'électrifier votre clôture existante tout en évitant toute perte de courant à travers le poteau. 10 ans de garantie. Gallagher conseille l'utilisation d'un crampillon.



006190 Isolateur à distance Live Tip 26cm (20) 20

006183 Isolateur à distance Live Tip 16cm (20) 20

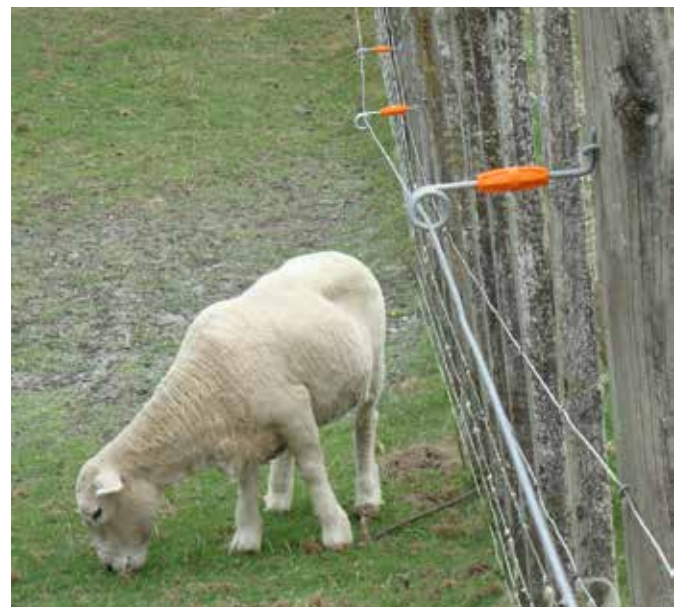

Isolateur à distance anneau supérieur 40 cm (5)



Cet isolateur à distance d'une longueur de 40 cm convient aux fils, rubans et cordons et peut être utilisé pour électrifier les clôtures non électrifiées. L'anneau breveté est extrêmement résistant et ne contient pas de noyau métallique susceptible de créer des courts-circuits. Comme la partie supérieure de l'anneau ne comporte aucune partie saillante, le risque de blessure est minime.



751221	Isolateur à distance anneau supérieur 40 cm (5)	5
751122	Isolateur à distance anneau supérieur 17,5 cm (5)	5

Isolateur à distance queue de cochon 17,5cm



Pour l'électrification rapide et efficace de clôtures en bois existantes. Ecartement: 17,5 et 40 cm. Gallagher conseille l'utilisation d'un crampillon.



010981	Isolateur à distance queue de cochon 17,5cm blanc (10)	10
720234	Isolateur à distance queue de cochon 17,5cm terra (10)	10
010998	Isolateur à distance queue de cochon 40cm blanc (10)	10
720135	Isolateur à distance queue de cochon 40cm terra (10)	10

Double Isolateur distance à anneau 80cm



Cet isolateur permet de séparer efficacement des animaux parqués dans des prairies mitoyennes, une solution idéale pour isoler des animaux mâles et femelles, par exemple. La forme de l'isolateur est prévue pour ne pas blesser l'animal en cas de contact.



751924	Double Isolateur distance à anneau 80cm terra (5)	5
--------	---	---

Isolateur à distance 30cm



Pour la protection et l'électrification d'une clôture en treillage. Ecartement: 30cm. Les pattes entièrement galvanisés sont à fixer directement sur chaque type de treillage. Avec goupille pour enfiler facilement le fil conducteur.

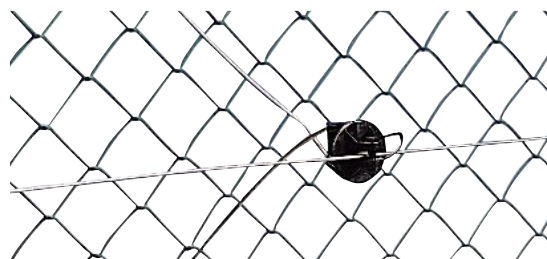

010912	Isolateur à distance 30cm spécial grillage noir (25)	25
--------	--	----

Isolateur à distance 30cm



Pour électrifier des clôtures existantes ou usées.

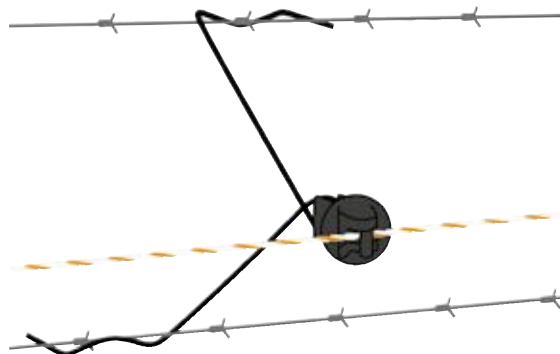

659046	Isolateur à distance 30cm type pinlock noir (25)	25
--------	--	----

Isolateur à écrou



Pour fil et cordon sur piquets ronds, dans une clôture mobile.

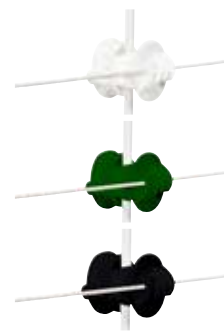

010943	Isolateur à écrou, blanc ø6-14mm (10 pcs)	10
011230	Isolateur à écrou, vert ø8,5-13mm (250 pcs)	250
010936	Isolateur à écrou, vert ø 8,5-13mm (20 pcs)	20
656083	Isolateur à écrou, noir ø4-10mm (250 pcs)	250
010950	Isolateur à écrou, noir ø4-10mm (20 pcs)	20

Connecteurs

Les connecteurs jouent un rôle déterminant sur les clôtures électriques. Ce sont des composants relativement petits, mais ils sont essentiels à une bonne conduction du courant. Relier ensemble des fils est synonyme de fortes pertes de courant, de sorte que la clôture n'est plus efficace. Un bon connecteur ne représente qu'un petit investissement, mais il garantit que votre clôture sera et restera parfaite !

Boulons d'assemblage ronds



Dans une clôture, de bonnes connexions s'avèrent indispensables. La simple torsion des fils les uns sur les autres engendre de nombreux parasites. C'est pourquoi, nous vous conseillons d'utiliser des boulons d'assemblage, garantissant une bonne connexion. Ainsi, les coupures et connexions précaires se font plus rares.



603568	Boulon d'assemblage rond avec écrou hexagonal (100)	☞ 100
010851	Boulon d'assemblage rond avec écrou hexagonal (10)	☞ 10

Boulons coudés



Dans une clôture, de bonnes connexions s'avèrent indispensables. La simple torsion des fils les uns sur les autres engendre de nombreux parasites. C'est pourquoi, nous vous conseillons d'utiliser des boulons d'assemblage, garantissant une bonne connexion. Ainsi, les coupures et connexions précaires se font plus rares.



060498	Boulons coudés avec écrou hexagonal (100)	☞ 100
--------	---	-------

Boulons coudés avec écrou papillon



Dans une clôture, de bonnes connexions s'avèrent indispensables. La simple torsion des fils les uns sur les autres engendre de nombreux parasites. C'est pourquoi, nous vous conseillons d'utiliser des boulons d'assemblage, garantissant une bonne connexion. Ainsi, les coupures et connexions précaires se font plus rares.



603964	Boulons coudés avec écrou papillon (100)	☞ 100
010868	Boulons coudés avec écrou papillon (10)	☞ 10

Ressort 2,5mm/2,65mm



Le ressort de tension neutralise la fluctuation de tension dans le fil due aux écarts de température. Été comme hiver, le fil demeure uniformément tendu, permettant ainsi de doubler la distance entre les piquets (jusqu'à 15 m). Convient pour les fils HT de 2,5 mm et 2,65 mm et EquiFence. Force de tension maximale de 200 kg. Acier inoxydable, longueur de ressort de 345 mm, garantie de 10 ans sur le produit.



036257	Ressort pour fil 2,5mm/2,65mm (1)	☞ 1
--------	-----------------------------------	-----

Ressort 1,6mm/1,8mm



Le ressort de tension neutralise la fluctuation de tension dans le fil due aux écarts de température. Été comme hiver, le fil demeure uniformément tendu, permettant ainsi de doubler la distance entre les piquets (jusqu'à 15 m). Convient pour les fils de 1,6 mm et 1,8 mm. Force de tension maximale de 85 kg. Acier inoxydable, longueur de ressort de 155 mm, garantie de 10 ans sur le produit.



004133	Ressort pour fil 1,6mm/1,8mm (1)	☞ 1
--------	----------------------------------	-----

Tendeur rotatif



L'utilisation de ce tendeur unique évite les ruptures de fil. Ainsi, une alimentation ininterrompue est assurée dans le fil. Tendeur en aluminium, pour une durée de vie élevée.

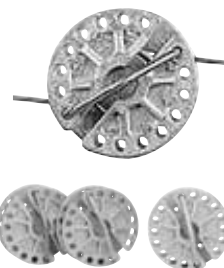

021475	Tendeur rotatif (25)	☞ 25
010882	Tendeur rotatif (3)	☞ 3

Tendeur de fil isolé



Le tendeur de fil est profilé avec du polycarbonate ultra solide prévenant la rouille. Un collier de serrage est intégré dans la conception pour simplifier le branchement du câble de terre ou effectuer des raccordements.



743103	Tendeur de fil isolé (1)	☞ 1
618005	kit tendeur de démarrage (2)	☞ 2

Tendeur clip



Le Tendeur Clip peut être placé sur la clôture pendant ou après son montage. Pour tendre ou retendre facilement vos fils.



056095	Tendeur clip (2)	☞ 2
--------	------------------	-----

Pince à cliquet pour tendeurs



Pince conçue spécialement pour le Tendeur Clip et le Final Tendeur Kit. (618005 et 056095). Très simple à utiliser.



695303 Pince à cliquet pour tendeurs 1

Clip pour cordon avec écrou papillon (4)



Ce clip permet de créer facilement une connexion parfaitement conductrice entre un cordon et une poignée de portail. Grâce à l'écrou papillon, vous n'avez besoin d'aucun outil pour réaliser la connexion. Grâce à l'utilisation d'un acier inoxydable de haute qualité, le clip dure très longtemps.



091430 Clip pour cordon avec écrou papillon (4) 4

Connecteur cordon avec écrou papillon



Ce connecteur de cordon à écrou papillon garantit une connexion fiable du cordon et du Vidoflex, il est facile à installer à la main.



075928 Connecteur Cordon inox avec écrou papillon (4) 4

Connecteur ruban



À utiliser en combinaison avec l'article n° 016702 ou pour connecter et/ou relier des rubans de 20/40 mm. Assure un excellent raccordement mécanique et électrique. Réalisé en acier inoxydable.

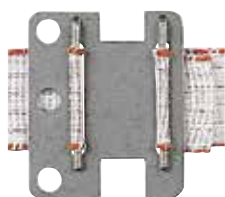

010745 Connecteur à ruban 20/40mm (5) 5

Jeu de pontage



Pour le raccordement de 2 rangées de rubans. Longueur de câble 60 cm.

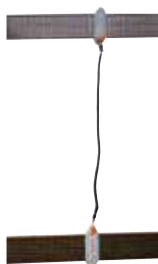

055333 Jeu de pontage 60cm (1) 1

Connecteur Vidoflex



A utiliser dans toute clôture fil pour de parfaites connexions.



060764 Connecteur Vidoflex (4) 4

Connecteur cordon



Garantit une excellente connexion des cordons ou Vidoflex.



071159 Connecteur Cordon inox (25) 25

019342 Connecteur Cordon inox (4) 4

Connecteur ruban



Conception innovante de Gallagher. Pour connecter et relier des rubans de 20 à 40 mm. Facile à installer grâce au principe de la boucle de sac à dos. Désormais il est beaucoup plus facile de relier un ruban, de le tendre et de le détacher.



028962 Connecteur ruban 20/40mm (5) 5

028979 Connecteur ruban 12,5/20mm (5) 5

Plaque Multiconnexion et connecteur ruban (4)



Produit multifonctionnel qui sert de connecteur ruban en acier inoxydable et de plaque intermédiaire pour les isolateurs de coin TurboStar et Turboline. Il permet d'utiliser ces isolateurs comme isolateurs de début ou de fin. La languette réversible offre la possibilité de monter un serre-fil rond (010851/603568) ou peut servir d'ancrage pour la poignée du portillon. Convient pour les rubans de 20 mm et 40 mm de large.

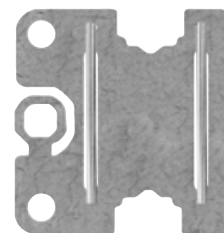

091423 Plaque Multiconnexion et connecteur ruban (4) 4

Câble de raccordement



Pour une connexion parfaite de l'électrificateur à la clôture à ruban. Longueur de câble 1,3m.



055340 Câble de raccordement 130cm (1) 1

Passages

Gallagher propose différentes options pour réaliser une barrière. Connaissez-vous déjà les kits passage multifils de Gallagher ? Ils sont idéaux ! Ils permettent d'ouvrir et de fermer la barrière d'une main. Nous vous proposons aussi des barrières électriques pour les clôtures permanentes.

Porte électrifiée



Porte électrifiée très efficace et sans entretien pour toutes clôtures électriques permanentes. Livrée sans fil. Hauteur : 1m. (Attention : la porte ne se referme pas automatiquement).



001064 Porte électrifiée 2,5/4,5m ⚡ 1

Passage canadien mobile pour bétail

Cette grille pour bétail se déplace facilement grâce aux points de fixation prévus pour un chariot élévateur. Lorsque la grille est sous tension, les cyclistes, par exemple, peuvent la franchir, tandis que les bêtes restent dans le périmètre clôturé.

Demandez nos conditions de commande à votre revendeur.
Prix sur demande.

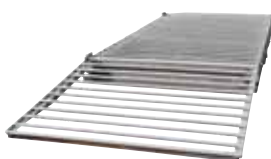

085576 Passage canadien mobile pour bétail 3,0 x 4,0m (LoxLa) ⚡ 5
086535 Passage canadien mobile pour bétail 4,0 x 3,0m (LoxLa) ⚡ 5
086542 Passage canadien mobile pour bétail 3,0 x 2,4m (LoxLa) ⚡ 5
075935 Passage canadien mobile pour bétail 2,4 x 1,3m (LoxLa) ⚡ 5

Barrière Hot Rod



Une barrière complète, facile à transporter et à placer là où une utilisation fréquente de porte est nécessaire. Le véhicule ouvre la porte sous tension en poussant, et cette dernière se referme automatiquement.



054923 Barrière Hot Rod 2 battants 5,0m ⚡ 1

004164 Barrière Hot Rod 2 battants 3,7m ⚡ 1

Kit Barrière



Ce système vous permet d'ouvrir et de refermer tous les fils ou rubans d'une seule main, tout en guidant votre cheval de l'autre à travers le passage. C'est non seulement plus rapide, mais cela évite aussi que les fils ne traînent au sol, réduisant ainsi le risque que votre cheval ne marche dessus. À adapter soi-même pour des passages jusqu'à 6 mètres.

718842 Kit Barrière 4 Rubans 40mm terra 6m ⚡ 1
718040 Kit Barrière 4 Rubans 12,5mm blanc 6m ⚡ 1

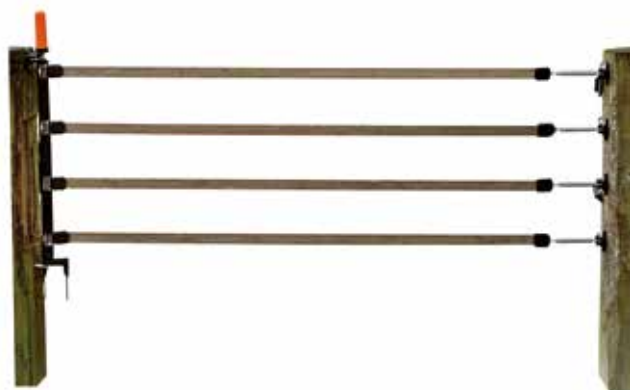

Enrouleur de rappel



Avec ressort. Le ruban 40mm s'enroule et se déroule sans effort. A utiliser comme porte (max. 15m).



010844 Enrouleur de rappel blanc 15m 1

054954 Enrouleur de rappel terra 15m 1

Enrouleur de rappel cordon



Ce kit enrouleur de porte avec cordon de 18m peut être facilement utilisé pour réaliser un passage dans une clôture. Le puissant ressort logé dans le boîtier enroule automatiquement le cordon lorsque vous ouvrez la porte.



083084 Enrouleur de rappel Cordon terra 18m 1

Kit porte à cordon élastique



Ce multipack contient tous les éléments pour réaliser facilement soi-même quatre passages élastiques de 3 à 6 mètres. Coupez le cordon élastique à la longueur voulue et utilisez les connecteurs de cordon pour le raccorder à la poignée du portail et à l'isolateur. Vissez l'isolateur et l'ancrage de la poignée sur un piquet et vous aurez créé un passage sûr en un rien de temps.



087440 Kit porte à cordon élastique multipack 1

Kit porte à cordon élastique



Kit de porte complet (cordon conducteur blanc) permettant de créer rapidement et facilement un passage dans une clôture en corde. Facile à ouvrir et à fermer en insérant ou en retirant la poignée de l'ancrage inclus. Convient pour des portes de passage de 3 à 6 mètres de large.



016412 Kit porte à cordon élastique blanc 3/6m 1

072354 Kit porte à cordon élastique terra 3/6m 1

640556 Kit porte à cordon élastique blanc 6,5/11m 1

Elastic Rope



Rouleau de cordon élastique de 50m. idéal pour les stabulations ou la réalisation de portes sur mesures.



891064 Cordon élastique blanc 50m 1

891163 Cordon élastique terra 50m 1

Pince pour cordon élastique (10)



Cette pince vous permet de couper rapidement et facilement à la longueur voulue un passage construit avec un cordon élastique. Les nœuds gênants ou les connecteurs métalliques nécessitant des outils appartient désormais au passé. La pince pour cordon élastique est idéale pour créer de nouveaux passages élastiques ou pour tendre un passage élastique existant. Fabriquée en plastique extra résistant aux UV. Emballé par lot de 10 pièces





891170 Pince pour cordon élastique (10) 10

Barrière à ressort

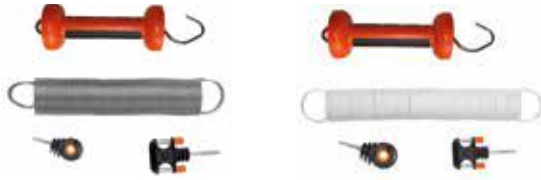

Ressort extensible, s'adapte à des passages de largeurs variables. Bien visible. Ensemble complet. Largeur maximale 5 mètres. Les isolateurs ne sont pas adaptés pour fil High Tensile 2,5mm.



009084 Barrière à ressort 5m 

016405 Barrière à ressort blanc 5m 

Poignée haute résistance cordon/fil



Conçu pour une durée de vie et une sécurité maximales. La conception plate et robuste minimise le risque de dommages en cas de passage. Avec poignée antidérapante en caoutchouc pour une prise optimale. Le ressort de pression puissant empêche l'étirement, ce qui permet au passage de rester mieux tendu et plus sûr pour les animaux. Fabriqué en plastique très résistant aux UV et en acier inoxydable.



G77533 Poignée haute résistance cordon/fil (1) 

091430 Clip pour cordon avec écrou papillon (4) 

Poignée



Poignée de porte couleur noire ou orange. Bonne visibilité et protection contre les chocs. Utiliser avec le connecteur #010769 pour rattacher à un ruban.



010776 Poignée orange (1) 

010783 Poignée noire (1) 

091430 Clip pour cordon avec écrou papillon (4) 

Poignée haute résistance pour ruban



Conçu pour une durée de vie et une sécurité maximales. La conception plate et robuste minimise le risque de dommages en cas de passage. Avec poignée antidérapante en caoutchouc pour une prise optimale. Le ressort de pression puissant empêche l'étirement, ce qui permet au passage de rester mieux tendu et plus sûr pour les animaux. Fabriqué en plastique très résistant aux UV et en acier inoxydable.



G77833 Poignée haute résistance pour ruban (1) 

Programmeur d'ouverture et de fermeture automatique



Ouvre-portillon automatique, y compris fermeture de clôture en souplesse. Ce système est idéal pour l'ouverture de passage à un moment prévu. Particulièrement adapté pour les exploitants laitiers et le pâturage en bandes. Le système fonctionne sur une batterie combinée à des cellules photovoltaïques, prolongeant la durée de charge de la batterie.



077441 Programmeur d'ouverture et de fermeture automatique 

Poignée bi-matière Cordon et fil





Nouvelle poignée de porte, dotée d'un grip en caoutchouc pour une prise en main optimale et d'un large rebord pour une bonne isolation. Pour fil ou cordon.



055722 Poignée bi-matière orange cordon (inox) (4) 

697000 Poignée bi-matière orange cordon (inox) (1) 

058198 Poignée bi-matière terra cordon (inox) (4) 

057979 Poignée bi-matière terra cordon (inox) (1) 

091430 Clip pour cordon avec écrou papillon (4) 

Poignée à compression



Poignée à compression noire.



072408 Poignée à compression N noir (10) 

007585 Poignée à compression N noir (1) 

Poignée bi-matière Ruban



Nouvelle poignée de porte à compression pour ruban dotée d'un grip en caoutchouc pour une prise en main optimale et d'un large rebord pour une bonne isolation.



055715 Poignée bi-matière orange ruban (inox) (4) 

696003 Poignée bi-matière orange ruban (inox) (1) 

058204 Poignée bi-matière terra ruban (inox) (4) 

057986 Poignée bi-matière terra ruban (inox) (1) 

Poignée portable double utilisation



La nouvelle poignée Double Usage offre une grande flexibilité avec des points de connexion extra sécurisés, permettant aux éleveurs de manipuler la clôture à partir de l'enrouleur ou à la main. La réalisation d'une boucle ou d'une tresse sur le fil ou le ruban permet d'accrocher facilement l'œil dans la poignée. Le crochet de connexion Ring Top garantit que la poignée se décroche du conducteur de clôture. Les poignées moulées indiquent l'emplacement des mains pour éviter un choc électrique. La poignée est fabriquée dans un matériau durable et résistant aux UV.



738321 Poignée portable double utilisation (6) 6

Connecteur ruban-poignée



Simple à installer à chaque poignée. Pour connecter le ruban 20-40mm à une poignée.



010769 Connecteur pour poignée 40mm ruban (4) 4

Isolateur d'ancrage Premium Screw-in



Pour l'ancrage d'une poignée. Plus robuste que tous les autres isolateurs d'ancrage. Avec possibilité de connexion pour câble enterré. Désormais adapté au fil High Tensile 1,6mm.



028986 Isolateur d'ancrage 2 directions noir (5) 5

Isolateur d'ancrage Premium Bolt-on



Pour l'ancrage d'une poignée sur piquets acier. Plus robuste que tous les autres isolateurs d'ancrage. Avec possibilité de connexion pour câble enterré. Désormais adapté au fil High Tensile 2,5mm.



060658 Isolateur d'ancrage 2 directions pour piquets fer noir (5) 5

Isolateur d'ancrage Premium Pro Screw-in



Pour l'ancrage d'une poignée de porte. Pour une conductibilité optimale, nous conseillons de l'utiliser en combinaison avec le boulon d'assemblage (réf. 010851).



010905 Isolateur d'ancrage 2 directions noir (4) 4

Isolateur d'ancrage Economy Screw-in



Pour l'ancrage d'une poignée de porte.



010738 Isolateur d'ancrage 2 directions noir (4) 4

Isolateur d'ancrage Premium 3 directions



Permet l'ancrage de poignées de porte aux croisements de parcs de clôture, vers 3 directions. Livré avec plaque galvanisée 3mm. Très solide.



021451 Isolateur d'ancrage 3 directions noir (4) 4



Outils

Pour l'installation d'une clôture électrique, il est absolument indispensable d'avoir les bons outils. Qu'il s'agisse de tendre une clôture High Tensile, de couper un fil ou simplement de visser des isolateurs, avec les outils de Gallagher, tout se fait en un tour de main.

Pince Gallagher



Pince Gallagher: Cette pince est destinée à tous les fils de clôture. Haute qualité, durable.



005225 Pince Gallagher 1

Pince Farmer



Multifonctionnelle. Coupe les fils, fonctionne comme un marteau, arrache les agrafes des piquets.



004140 Pince Farmer 1

Tordoir



Avec ce tordoir, vous fixerez aisément les épingles sur les piquets Insultimber ou les piquets Eco.



005232 Tordoir 1

Vis Gallagher

Vis 4.5x40 Torx autotaraudeuses avec tête cylindrique. La cire ne demande pas de pré-perçage. Comprend T25 l'embout de tournevis.



050000 Vis Gallagher 4,5x40 T25 (200) 200

Embout universel de visseuse pour isolateurs



Outil professionnel permettant de monter facilement toute la gamme des isolateurs à vis ou à anneau de Gallagher à l'aide d'une perceuse sur batterie. (Ne convient pas pour 057801, 057818 et 009350)



077397 Embout universel de visseuse pour isolateurs 1

086429 Embout de visseuse pour isolateurs métal 1

Dévidoir



Idéal pour le déroulage du fil en toute sécurité sans que le fil ne s'enchevêtre.



011018 Dévidoir 1

Vrille



La vrille indispensable pour le placement des piquets. Longueur: 1,25m.



704668 Vrille 100mm 1

704644 Vrille 75mm 1

Masse



Masse indispensable pour planter les piquets Eco à la profondeur adéquate, sans les endommager.



017614 Masse 1

Enfonce-pieux

2 ans

L'outil indispensable pour enfoncez les piquets Gallagher Insultimber. Evitez d'endommager l'extrémité et de les enfoncez de travers.

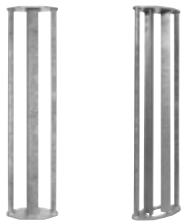

035311 Enfonce-pieux piquet Insultimber 1

017652 Enfonce-pieux piquet Eco 1

Enfonce-piquet Line post isolé

2 ans

Enfonce-piquets spécial pour planter simplement le Line post isolé



525013 Enfonce-piquet Line Post isolé 1

Manchon pour enfonce-piquet Line Post isolé

2 ans

Manchon pour enfonce-piquet Line post isolé 1350 mm et 1500 mm.



530031 Manchon pour enfonce-piquet Line Post isolé 1

Adaptateur de levage pour piquet Line Post

2 ans

Adaptateur d'arrache-piquets Line Post pour déterrer facilement les piquets Line Post. Un outil pratique conçu spécialement pour le Line post isolé. À utiliser en combinaison avec l'arrache-piquet universel (n° art. 527000)



527017 Adaptateur de levage pour piquet Line post 1

Manivelle

2 ans

Outil pour actionner les tendeurs rotatifs dans une clôture.



029044 Manivelle pour tendeur rotatif 1



Perce-trou pour Line Post isolé

2 ans

Un outil pratique conçu spécialement pour le Line post isolé.



540016 Perce-trou pour Line Post isolé 1

Arrache-piquets universel

2 ans

Arrache-piquets universel sur lequel s'adapte l'accessoire de levage pour piquet Line post. Pour déterrer simplement le Line post isolé.



527000 Arrache-piquets universel 1

Manivelle Super

2 ans

Un accessoire indispensable pour l'utilisation de tendeurs rotatifs et la (re) tension des fils.



006451 Manivelle Super 1

Plan d'installation par étapes

Pour réaliser une clôture permanente efficace, vous optez pour des matériels qui vous garantissent des années de service fiable. L'installation adéquate d'une clôture permanente est également un facteur essentiel. Pour cette raison, nous vous expliquons dans les grandes lignes comment monter correctement une clôture permanente.

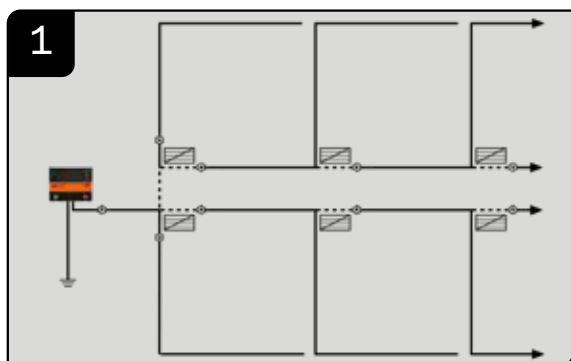

1 Dessinez un plan du terrain



2 Déterminez la hauteur de fil adéquate

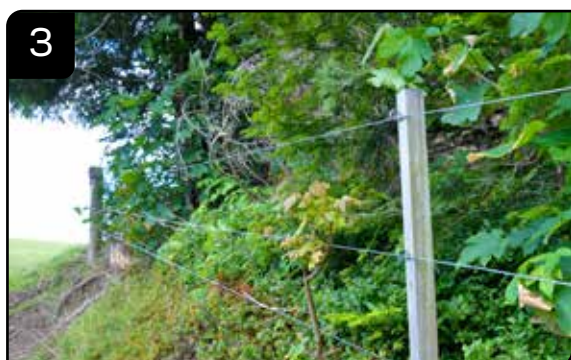

3 Placez les piquets d'angle



4 Placez les piquets intermédiaires



5 Déploiement de la clôture



6 Montez l'électrificateur et la mise à la terre

Pour de plus amples informations, rendez-vous sur www.gallagher.eu



I Hauteur du fil

La hauteur du fil dépend du type d'animaux que vous avez. Vous trouverez ci-dessous quelques grands principes qui vous aideront à déterminer la bonne hauteur et le bon nombre de fils en fonction des différents types d'animaux.

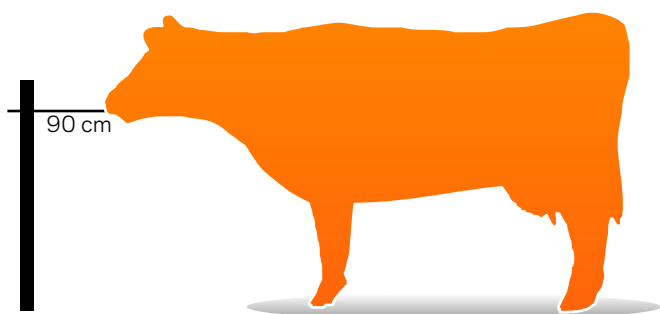
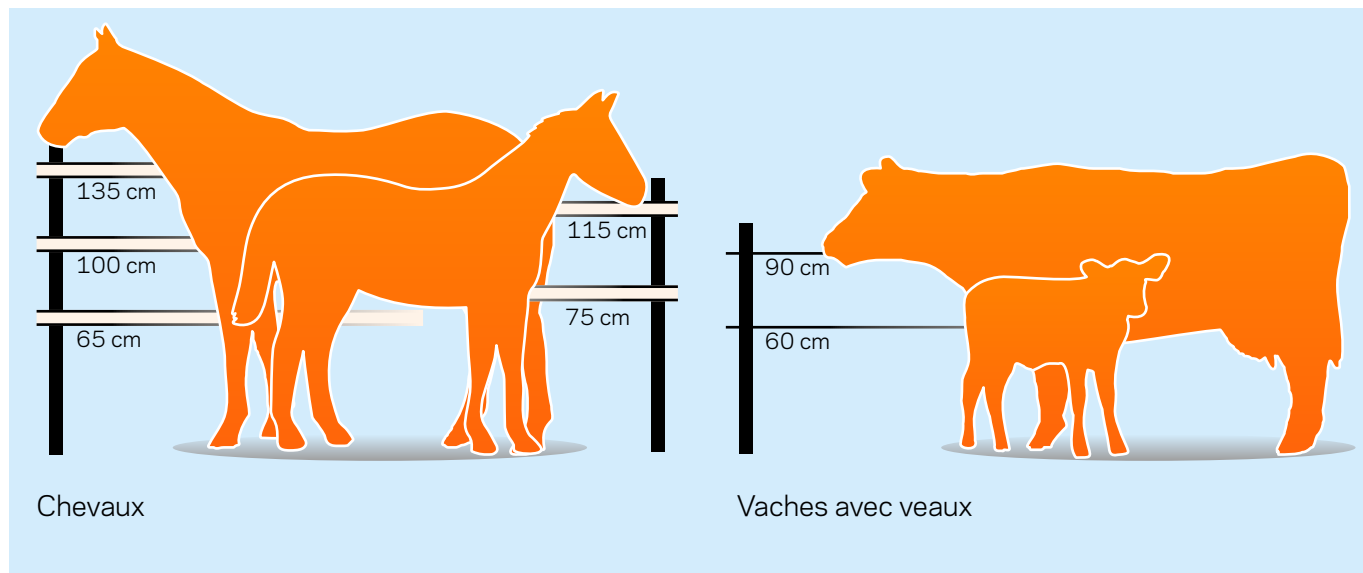

Vaches sans veaux

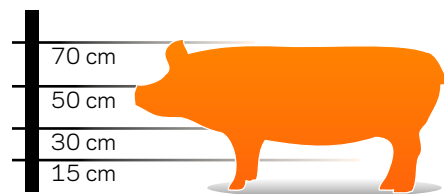

Porcs

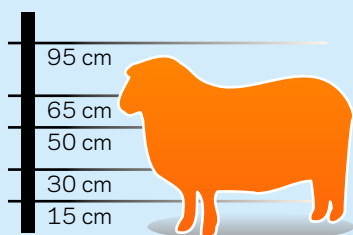

Moutons

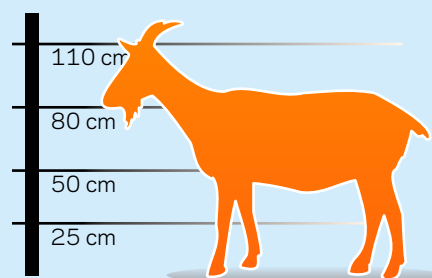

Chèvres

Visitez www.gallagher.eu pour tous les conseils de clôture électrique pour toutes sortes d'animaux

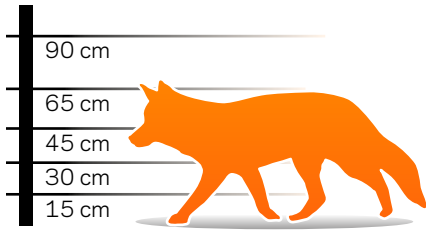

Renards

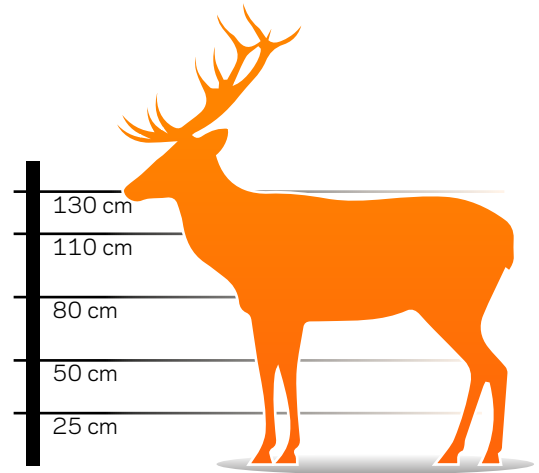

Cerfs

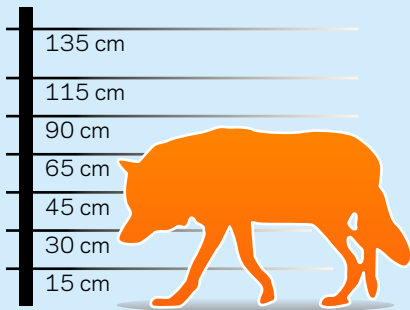

Loups

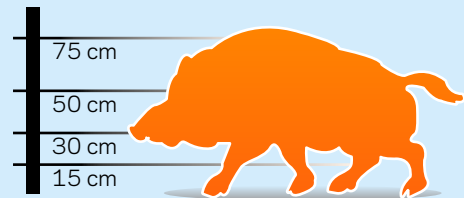

Sangliers

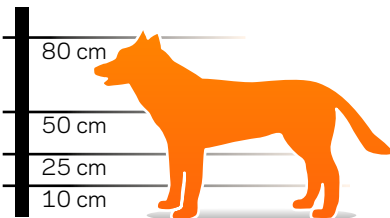

Chiens de grande taille



Chiens de petite taille

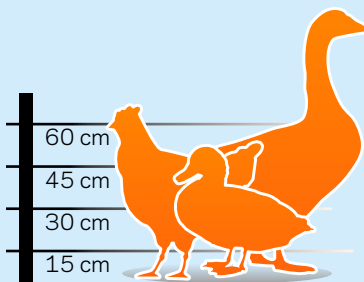

Volaille

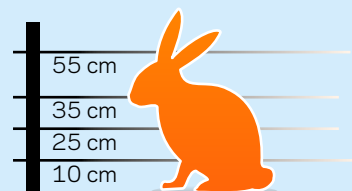

Lapins

Entretien

En tant qu'ami des animaux, vous voulez être certain que vos animaux sont parqués en toute sécurité dans votre prairie et ne peuvent pas s'échapper et divaguer. Il est donc important de vérifier votre clôture pour être certain qu'elle fonctionne correctement. Le printemps est la saison idéale pour effectuer ce contrôle pour garantir un bon début de la nouvelle saison de pâture.

Faites le check Gallagher !



Des testeurs pratiques pour le Check Gallagher



Testeur néon



Détecteur de panne pour clôtures



Voltmètre digital électriques

Toutes les étapes sont expliquées dans les détails dans la vidéo sur le Check Gallagher. Pour de plus amples informations, consultez la page www.gallagher.eu/check ou scannez le code QR.



ÉTAPE 1 VÉRIFICATION DE VOTRE ÉLECTRIFICATEUR

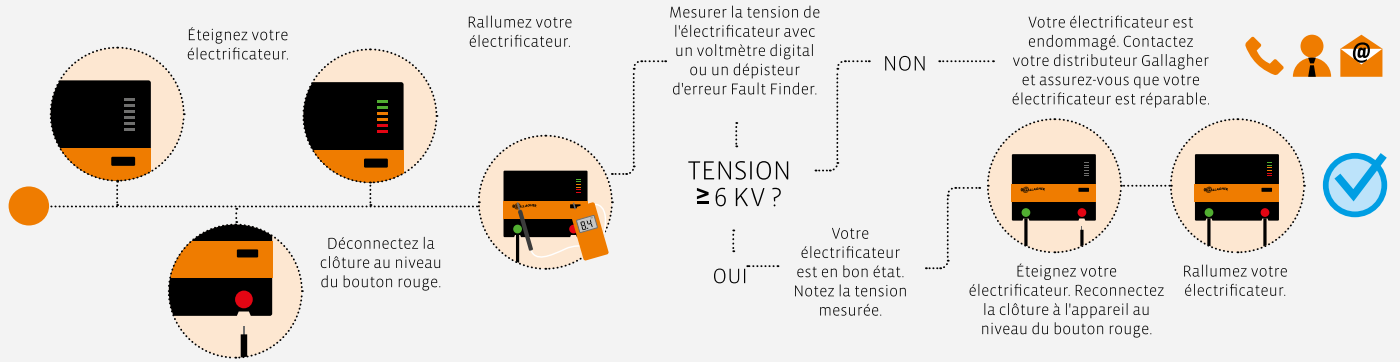

ÉTAPE 2 VÉRIFICATION DE L'ÉLECTRIFICATION DE VOTRE CLÔTURE

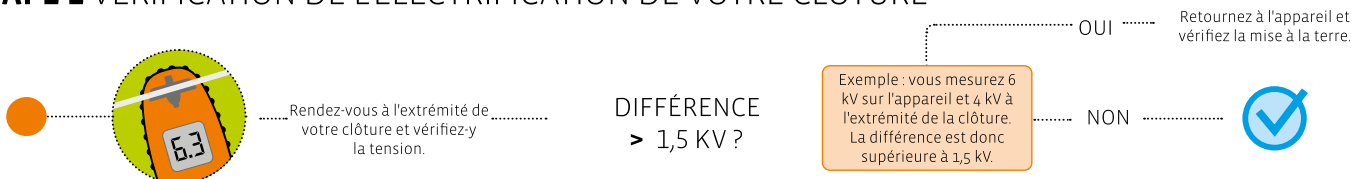

ÉTAPE 3 VÉRIFICATION DE VOTRE CLÔTURE

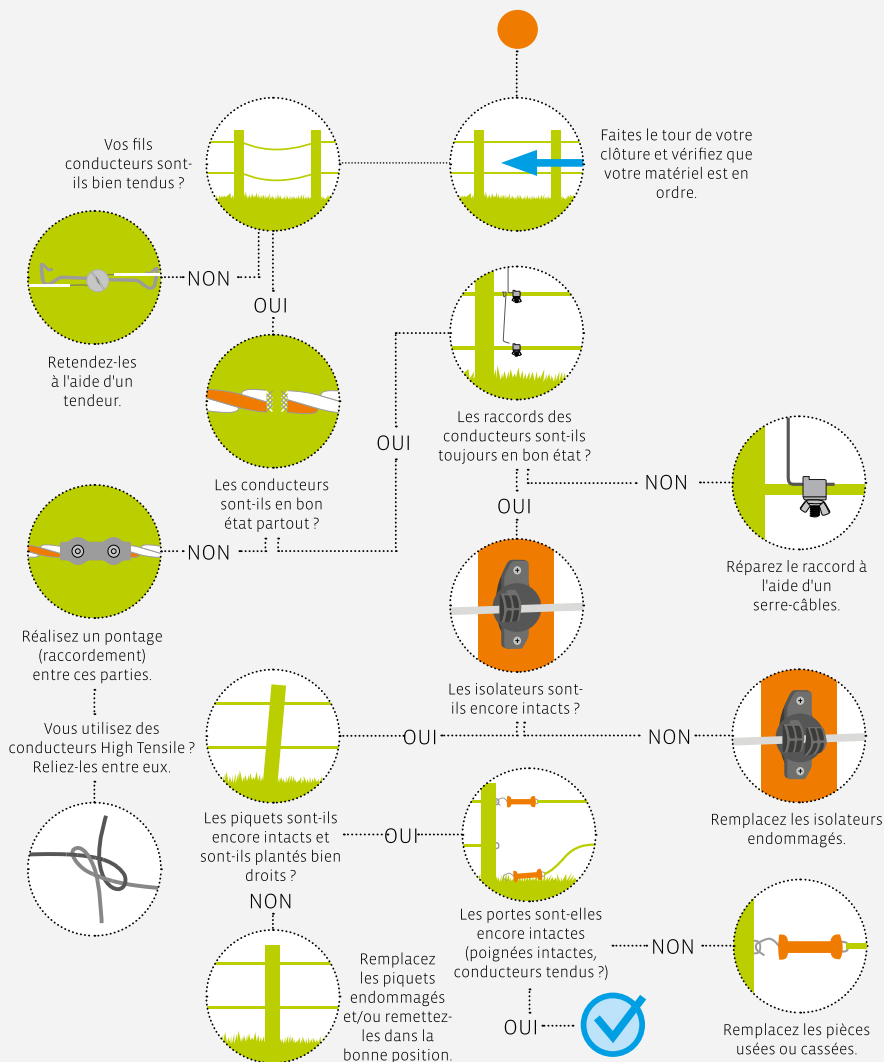

ÉTAPE 4 VÉRIFICATION DE VOTRE MISE À LA TERRE

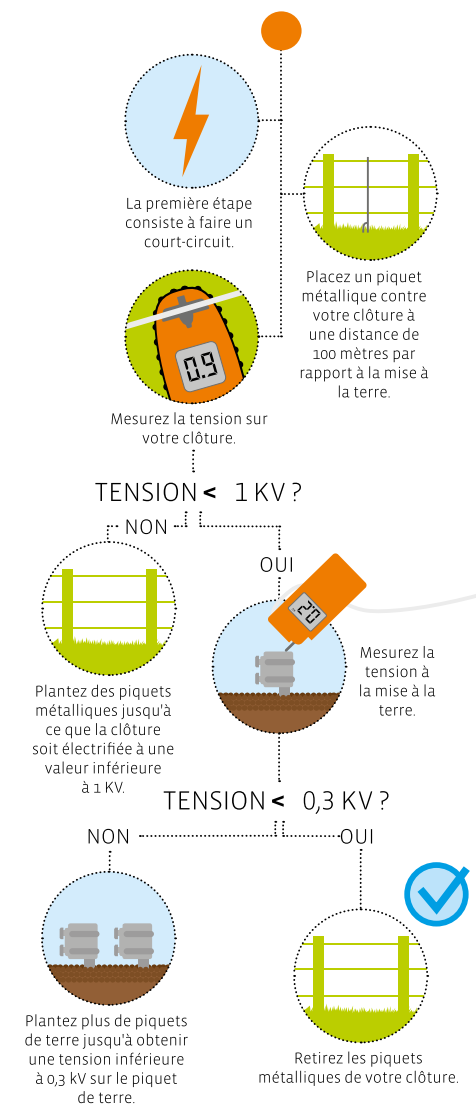

| Système de pesée et d'identification EID

Avec plus de 85 années d'expérience dans l'industrie agricole et une renommée dans le domaine des innovations révolutionnaires, Gallagher est également à la pointe dans les solutions (EID) d'identification électronique et de pesage et propose une gamme complète d'équipements pour le pesage des animaux, la collecte de données et les systèmes d'identification électronique.

Indicateurs de pesée et collecteurs de données

Indicateur de Pesée

2 ans

L'indicateur de pesée idéal pour commencer la pesée de vos animaux. Surveiller le poids des animaux pour mieux comprendre les performances. Grâce à son installation facile, sa conception conviviale et sa connectivité avec l'application Gallagher Animal Performance, l'indicateur de pesée W-0 est la solution idéale pour les éleveurs qui veulent commencer à surveiller le poids de leurs animaux.



025001 Indicateur de Pesée WO

🔌 1

Indicateur de Pesée

2 ans

Cette balance compatible EID est parfaite pour commencer le pesage de tous vos animaux d'élevage. La WiFi intégrée ou la fonction Bluetooth vous permettent de transmettre simplement les relevés de poids vers l'application Gallagher. Cette balance sans fil et durable est adaptée pour une installation permanente ou temporaire.



025018 Indicateur de Pesée W1

🔌 1





REVOLUTION DANS LE PESAGE : AVEC LES BARRES DE CHARGE SANS FIL GALLAGHER

Gallagher Europe a été le premier à réussir à commercialiser un système de pesage avec des barres de charge sans fil. Dans la pratique, les animaux endommagent régulièrement les câbles, et cette connaissance nous a incités à concevoir un système sans câbles !

L'agriculteur transforme son smartphone en balance et pèse les animaux sur des barres de charge sans câbles. Cela élimine immédiatement la partie la plus sensible à la maintenance du système de pesage et ... plus besoin d'indicateur ou de balance !

L'application pratique Animal Performance vous permet de stocker les données de mesure et d'y accéder à tout moment. L'application permet à votre client de gérer et d'analyser les données relatives à un troupeau ou à un seul animal.

Grâce à ce système breveté, vous pouvez désormais aider vos clients à travailler encore plus efficacement. Plus de câbles fragiles, donc moins de pièces à entretenir. Le téléphone est la balance ! Fourni avec une connexion bluetooth et des piles au lithium.

Barres de Pesée sans fil



Ces nouvelles barres de pesée sans fil préviennent le point faible des barres de pesée conventionnelles : les câbles. Utilisez votre téléphone comme périphérique de pesage en utilisant l'application Animal Performance+App avec la fonction Bluetooth. Cette barre de pesée peut être placée sous une plateforme ou une cage de pesée. Adaptée pour le bétail et les animaux exotiques.

060309	Barres de Pesée sans fil 2500kg - 600mm	☞ 1
061306	Barres de Pesée sans fil 2500kg - 1000mm	☞ 1
063300	Barres de Pesée sans fil 5000kg - 1000mm	☞ 1



Facilitez-vous le pesage

La gestion des performances de vos animaux n'a encore jamais été si simple





Lecteur portable

Les lecteurs de boucles EID constituent un élément critique de tout système d'identification électronique. Le lecteur capture le numéro de la boucles qui identifie chaque animal de manière univoque lorsque celui-ci est pesé, traité ou identifié dans l'exploitation.

Lecteur portable



Lecteur de boucles électroniques portable. Ce lecteur de hautes performances fournit une lecture ultra-rapide des boucles HDX et FDX-B, et, grâce à son design robuste et ergonomique, il est idéal pour la collecte de données. Avec son grand écran couleurs et d'un clavier alphanumérique, le HR5 est un outil puissant de collecte des données. Les éleveurs peuvent immédiatement enregistrer, modifier et personnaliser les données de l'animal lu.



033037 Lecteur portable SmartReader HR5 1

Lecteur portable



Lecteur de boucles électroniques portable. Ce lecteur de hautes performances fournit une lecture ultra-rapide des boucles HDX et FDX-B, et, grâce à son design robuste et ergonomique, il est idéal pour la collecte de données. Enregistrement facile de données prédéfinies par animal.



068944 Lecteur portable SmartReader HR4 1

Goodnature®

Les rats et les souris représentent une menace importante à la fois pour les humains et la nature. Ils causent des dommages aux cultures, à la faune et aux écosystèmes, et propagent des maladies en chemin. Les méthodes de contrôle traditionnelles telles que les poisons sont loin d'être idéales et sont même interdites d'utilisation dans l'Union européenne. Cela a du sens car les poisons ne luttent pas seulement contre le problème des nuisibles, mais affectent également tout l'écosystème environnant.



La mission de Goodnature est de lutter contre les nuisibles de manière humaine tout en préservant la nature environnante. Les pièges Goodnature ont prouvé leur efficacité depuis près de deux décennies dans divers environnements, y compris l'écosystème fragile de la Nouvelle-Zélande, ainsi que dans les garages, les greniers, les cuisines, les arrière-cours et les hangars. C'est pourquoi nous sommes convaincus que Goodnature peut également résoudre votre problème de nuisibles !

Piège à souris Goodnature

Le piège à souris Goodnature est une solution efficace et respectueuse des animaux pour lutter contre les souris. Le piège tue les souris rapidement et sans souffrance, se réinitialise et fonctionne pendant des mois grâce à une batterie interne. Sans danger pour les humains et les animaux domestiques, sa conception intelligente empêche tout déclenchement involontaire. L'application pour smartphone vous tient informé de l'état du piège sans que vous ayez à le vérifier en permanence.



483438	Piège à souris Goodnature	🔒 1
483452	Appât forme beignet pour le piège à souris Goodnature	🔒 1

-  Bluetooth
-  Batterie rechargeable
-  Réinitialisation automatique



Goodnature A24 Kit de démarrage pour pièges

Piège sans poison qui combat les rats et les souris rapidement et sans douleur. Après le déclenchement du piège, les nuisibles ne sont pas piégés et le piège se réinitialise automatiquement 24 fois à l'aide d'une cartouche de CO2. Cela vous permet d'attraper plusieurs rats ou souris sans devoir réinitialiser le piège. Lorsque le piège est placé à l'extérieur, la carcasse peut être mangée en toute sécurité par un autre animal (sauvage).



483339 Kit de démarrage piège rats et souris 1

Goodnature A24 Kit de piège professionnel

Piège sans poison qui élimine rapidement et sans douleur les rats et les souris. Se réinitialise automatiquement 24 fois grâce à une cartouche de CO2. Connecté à l'application gratuite Goodnature. La boîte robuste maintient le piège et les rongeurs morts hors de portée des animaux domestiques et des enfants et peut être verrouillée à l'aide d'une clé. La boîte peut être vissée à un mur. Cela fait de ce kit une solution très sûre avec un risque de vol minimal.



483360 Kit piège professionnel 1

Goodnature A24 Kit de piège intelligent

Piège sans poison qui élimine rapidement et sans douleur les rats et les souris. Après le déclenchement du piège, les nuisibles ne sont pas piégés et le piège se réinitialise automatiquement 24 fois. Grâce à l'application gratuite Goodnature, vous pouvez voir combien de fois le piège s'est déclenché et quand la cartouche de CO2 et l'appât doivent être remplacés. Vous pouvez également recevoir une notification lorsque le piège s'est déclenché.

483179 Kit piège Smart 1



Goodnature Kit de mise à niveau Smart

Cet ensemble permet de connecter votre piège Goodnature à votre smartphone via Bluetooth. Tournez le capuchon sur le piège et téléchargez l'application gratuite Goodnature. Dans l'application, vous pouvez voir combien de rats ou de souris le piège a contrôlé, l'heure, la température et l'emplacement. Vous pouvez même recevoir une notification lorsque le piège s'est déclenché ou partager les données de vos pièges avec d'autres personnes. En outre, vous pouvez voir dans l'application, pour chaque piège, la durée de vie de la cartouche de CO2 et de l'appât. Il comprend également une cartouche de CO2 et un appât.

766882 Smart Upgrade pack 1



Goodnature Boîte à pièges

Transformez le piège Goodnature A24 en un piège à rats et à souris standard. Les rongeurs morts et le piège lui-même restent ainsi hors de vue et hors de portée des animaux domestiques curieux, des enfants et du public. La boîte peut être verrouillée à l'aide d'une clé et vissée à un mur. Cela fait de cette boîte une solution hautement sécurisée avec un risque de vol minimal.

483223 Boîte à pièges 1

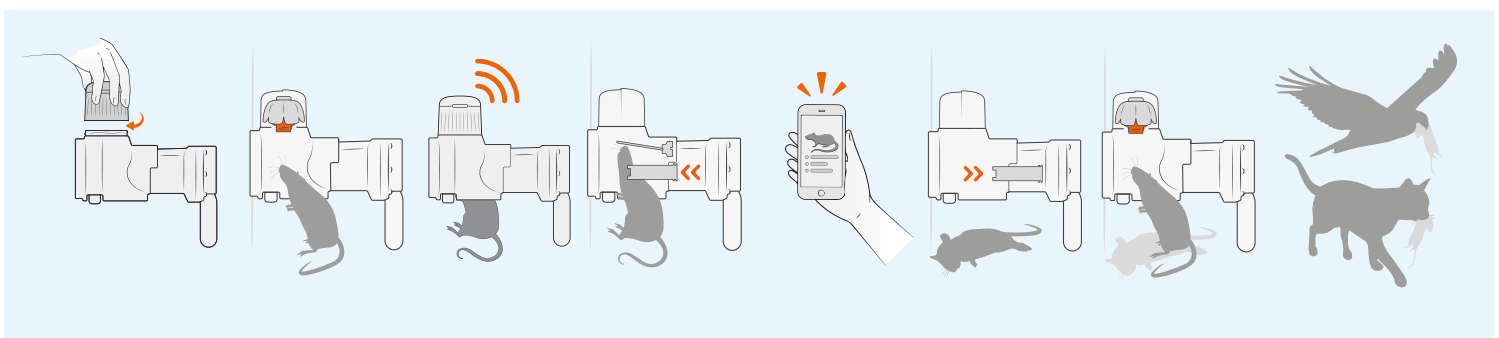

Spécificités électrificateurs 230V



	M35	M50	M120	M160	M350	M650	M950	M1400
	383361	038332	033333	384306	323305	323329	324302	324319
Tension de sortie (V)	5400	6200	7000	7700	8700	9200	7700	7700
Tension de charge 500 Ohm (V)	3000	3500	3800	4600	6300	7100	7700	7700
Tension de charge 100 Ohm (V)	900	1100	1300	1600	3200	3600	3800	4300
Energie stockée (J)	0,35	0,5	1,2	1,6	3,5	6,5	9	12
Energie d'impulsion (J)	0,23	0,3	0,6	0,6	2,7	4,5	6,1	7,7
Distance de la clôture à fil unique - Conditions idéales (km)	4	10	30	39	85	115	125	145
Plusieurs conducteurs distance - conditions idéales (km)	2	4	8	9	28	40	42	55
Plusieurs conducteurs distance - avec croissance végétaux réduite (km)	1	2	3	3,5	12	28	31	34
Plusieurs conducteurs distance - recommandée (km)	0,5	1	2	2,5	7	10	11	14
Zone quadrillée (Ha/Acre)	1/3	2/5	4/10	6/14	14//35	26/65	38/95	56/140
Consommation (Watt)	0,6	0,6	0,9	1,6	6	8	11	14
Chevaux, Bétail	-	-	✓	✓	✓	✓	✓	✓
Moutons, Chèvres	-	-	-	-	✓	✓	✓	✓
Porc	-	-	-	✓	✓	✓	✓	✓
Gibier	-	-	-	-	✓	✓	✓	✓
Animaux domestiques, Étang et jardin	✓	✓	✓	✓	-	-	-	-
Alarme de la tension de terre	✓	✓	✓	✓	✓	✓	✓	✓
Puissance adaptée à la condition de la clôture	-	-	-	-	-	-	✓	✓
Retard lors d'une charge	-	-	-	-	-	-	✓	✓
Protection du mécanisme lors d'un court-circuit total	-	-	-	-	-	-	✓	✓
Parafoudre intégré	✓	✓	✓	✓	✓	✓	✓	✓
Nombre minimal de prises de terre conseillé	1x0,5m	1x1m	2x1m	2x1m	3x1,7m	3x1,7m	5x1,7m	5x1,7m
Bentonite (nombre de seaux) conseillé	-	-	-	-	1	1	2	2
Classification IPX	IPX4	IPX4	IPX4	IPX4	IPX4	IPX4	IPX4	IPX4
Garantie	3 Années	3 Années	3 Années	3 Années	3 Années	3 Années	3 Années	3 Années
Dimensions (lxbxh mm)	145x75x170	145x75x170	145x75x170	145x75x170	180x90x220	180x90x220	268x95x212	268x95x212
Poids (Kg)	0,80	0,83	0,87	1,7	1,5	1,5	2,8	2,8

Rev.v1.8-2025

- ✓ Standard / adapté
- o Optionnel
- Non compatible

- * Seulement pour la période estivale.
- ** Automatique

Spécificités i Series

M5000i



	379326
Tension de sortie (V)	9000
Tension de charge 500 Ohm (V)	9000
Tension de charge 100 Ohm (V)	8200
Energie stockée (J)	19*
Energie d'impulsion (J)	15
Distance de la clôture à fil unique - Conditions idéales (km)	300
Plusieurs conducteurs distance - conditions idéales (km)	100
Plusieurs conducteurs distance-avec croissance végétaux réduite	60
Plusieurs conducteurs distance - recommandée (km)	26
Zone quadrillée (Ha/Acre)	160/400
Stroomopname min/max (W)	*11/18
Chevaux, Bétail	✓
Moutons, Chèvres	✓
Porc	✓
Gibier	✓
Animaux domestiques, Étang et jardin	✓
Affichage externe	✓
Affichage du courant (A)	✓
Affichage de la tension de sortie (V)	✓
Affichage de la tension de terre (V)	✓
Affichage de la tension de retour (V)	o
LED d'indication d'alarme Tension de la clôture	✓
Barre graphique LED	✓
Alarme sonore pour clôture/terrasse	✓
Bouton de connexion terre de référence	✓
Option de connexion alarme externe	o
Option batterie 12V de secours	o
Puissance adaptée à l'état de la clôture	✓
Pleine puissance/moitié puissance	✓
Retardement en cas de charge	✓
Protection du mécanisme en cas de court-circuit total	✓
Fonctionnement par SMS	o
Télécommande	o
Parafoudre intégré	✓
Nombre minimal de prises de terre conseillé	9x1,7m
Bentonite (nombre de seaux) conseillé	3
Classification IPX	IPX4
Garantie	3 Années
Dimensions (lxbxh mm)	430x140x310
Poids (Kg)	8,8

Rev.v1.2-2022

19* Grâce à une technologie intelligente, le M5000i offre des performances encore meilleures que son prédécesseur, le MR5000 de 50 joules.

Spécificités MultiPower i Series

MBS1000i MBS2000i MBS3000i



	301310	315348	315362
Tension de sortie (V)	8000	7000	7000
Tension de charge 500 Ohm (V)	7800	7000	6400
Tension de charge 100 Ohm (V)	3600	5200	5400
Energie stockée (J)	10	14	21
Energie d'impulsion (J)	6	10	14
Distance de la clôture à fil unique - Conditions idéales (km)	160	195	240
Plusieurs conducteurs distance - conditions idéales (km)	40	65	80
Plusieurs conducteurs distance-avec croissance végétaux réduite	28	40	50
Plusieurs conducteurs distance - recommandée (km)	11	17	20
Zone quadrillée (Ha/Acre)	40	75/190	120/300
Consommation de courant maximale - Batterie 12V (mA)	*800	*850	*1200
Consommation électrique moyenne Adaptateur 15V (W)	*10	*13	*17,7
Durée de la batterie - mode normal (jours/VAh)	^1,7 jours / 12V105Ah	^1,5 jours / 12V105Ah	^1 jour / 12V105Ah
Chevaux, Bétail	✓	✓	✓
Moutons, Chèvres	✓	✓	✓
Porc	✓	✓	✓
Gibier	✓	✓	✓
Mode d'économie de la batterie	✓	✓	✓
Témoin de batterie (indicateur)	✓	✓	✓
Témoin de marche (indicateur)	✓	✓	✓
Parafoudre intégré	✓	✓	✓
Télécommande	o	o	o
Protection automatique lorsque la batterie est déchargée	✓	✓	✓
WiFi Gateway	✓	✓	✓
Affichage externe	o	o	o
Affichage du courant (A)	✓ via App	✓ via App	✓ via App
Affichage de la tension de sortie (V)	✓ via App	✓ via App	✓ via App
Affichage de la tension de terre (V)	✓ via App	✓ via App	✓ via App
Affichage de la tension de retour (V)	✓ via App	✓ via App	✓ via App
LED d'indication d'alarme Tension de la clôture	✓	✓	✓
Normal - mode d'impulsion lente
Alarme sonore pour clôture/terrasse	✓	✓	✓
Bouton de connexion terre de référence	✓	✓	✓
Option de connexion alarme externe	o	o	o
Option batterie 12V	o	o	o
Puissance adaptée à l'état de la clôture	✓	✓	✓
Pleine puissance/moitié puissance	✓/✓	✓/✓	✓/✓
Retard d'une charge	✓	✓	✓
Protection du mécanisme en cas de court-circuit total	✓	✓	✓
Fonctionnement par SMS	✓	✓	✓
Adaptateur inclus	✓	✓	✓
Adaptateur approprié (Art.no./Art.no.)	401324	401324	401324
Jeu de câbles pour batterie 12V MB/MBS inclus	582207	582207	582207
Convient pour un panneau solaire (recommandation minimale)	1x120W	1x120W	1x120W
Nombre minimal de prises de terre conseillé	4x1,7m	6x1,7m	7x1,7m
Bentonite (nombre de seaux) conseillé	2	2	2
Classification IPX	IPX4	IPX4	IPX4
Garantie	3 Années	3 Années	3 Années
Dimensions (lxbxh mm)	345x95x205	345x95x205	345x95x205
Poids (Kg)	4,00	4,2	5,6

Rev.v1.1-2024

Spécificités électrificateurs Multi Power MB Series & MultiPower MBS Series

MB150

MB300



MBS200

MBS400









MBS800



	388311	388328	389318	390307	390314
Tension de sortie (V)	8500	9100	9000	9100	9200
Tension de charge 500 Ohm (V)	5500	5900	5800	6400	6700
Tension de charge 100 Ohm (V)	2200	2400	2300	2300	2700
Energie stockée (J)	1,5	2,7	2	4	7,5
Energie d'impulsion (J)	1,2	2	1,5	3	4,9
Distance de la clôture à fil unique - Conditions idéales (km)	50	75	65	85	100
Plusieurs conducteurs distance - conditions idéales (km)	15	25	20	30	40
Plusieurs conducteurs distance-avec croissance végétaux réduite	10	16	13	19	29
Plusieurs conducteurs distance - recommandée (km)	4	6	5	8	10
Zone quadrillée (Ha/Acre)	6/15	12/30	8/20	16/40	32/80
Consommation moyenne/maximale de courant de la batterie 12V (mA)	195/276	217/276	176/310	195/900	331/1000
Consommation moyenne de courant 15 V Adaptateur (W)	2,9	3,3	2,64	3,9	6,7
Durée de la batterie - mode normal (jours/VAh)	^15 jours / 12V85Ah	^12 jours / 12V85Ah	^12 jours / 12V105Ah	^9 jours / 12V105Ah	^5 jours / 12V105Ah
Chevaux, Bétail	✓	✓	✓	✓	✓
Moutons, Chèvres	✓	✓	✓	✓	✓
Porc	✓	✓	✓	✓	✓
Gibier	✓	✓	✓	✓	✓
Animaux domestiques, sentier et jardin	✓	-	✓	-	-
Mode d'économie de la batterie	-	-	✓	-	-
Indicateur de batterie	✓	✓	LED Bar	LED Bar	LED Bar
Mode de vérification de la batterie	-	-	✓	✓	✓
Gestion intelligente des batteries	-	-	✓	✓	✓
Avertissement de tension faible de la batterie	-	-	✓	✓	✓
Animaux domestiques, étangs et jardins	✓	✓	✓	✓	✓
Parafoudre intégré	✓	✓	✓	✓	✓
Protection automatique en cas de décharge de la batterie	✓	✓	✓	✓	✓
Indicateur d'alarme LED tension de clôture	-	-	✓	✓	✓
Mode panneau solaire et batterie	-	-	✓	✓	✓
Mode batterie uniquement	-	-	✓	✓	✓
Mode d'alimentation secteur	-	-	✓	✓	✓
Mode batterie uniquement	-	-	✓	✓	✓
Adaptateur inclus	-	-	✓	✓	✓
Adaptateur approprié (Art.no./Art.no.)	401218	401218	401218	401218	401218
Jeu de câbles pour batterie 12V MB/MBS inclus	582207	582207	582207	582207	582207
Jeu de câbles de grille inclus	004938	004938	004938	004938	004938
Convient pour un panneau solaire (recommandation minimale)	*20W	*30W	*20W solar kit part No. 495217	*40W solar kit Part No. 495415	*60W
Nombre minimal de prises de terre conseillé	3x1m	4x1m	4x1m	4x1m	5x1,7m
Classification IPX	IPX4	IPX4	IPX4	IPX4	IPX4
Garantie	3 Années	3 Années	3 Années	3 Années	3 Années
Dimensions (lxbxh mm)	200x110x 220	200x110x 220	200x110x220	245x130x270	245x130x270
Poids (Kg)	1,3	1,4	1,9	2,6	2,9

Rev.v1.3-2025

Spécificités électrificateurs 12V & électrificateurs 9V

	B60	B100	B200	B300	B10	BA20	BA30	BA40	BA80
									
	388304	392004	393001	394008	003634	356310	356303	356327	356358
Tension de sortie (V)	8500	10000	9000	10000	7900	9600	9600	9400	9400
Tension de charge 500 Ohm (V)	3500	3500	4300	5800	1200	1700	2000	1800 / 1400	2200 / 2000
Tension de charge 100 Ohm (V)	1100	1100	1400	1600	400	500	500	450 / 340	560 / 480
Energie stockée (J)	0,6	0,8	1,5	2,6	0,1	0,17	0,25	0,4	0,8
Energie d'impulsion (J)	0,4	0,55	1,1	2	0,07	0,12	0,19	0,26	0,48
Distance de la clôture à fil unique - Conditions idéales (km)	25	30	60	90	2	3	5	18	24
Plusieurs conducteurs distance - conditions idéales (km)	8	10	20	30	1	2	4	6	10
Plusieurs conducteurs distance-avec croissance végétaux réduite	2	5	7	10	-	1,5	3	3	6
Plusieurs conducteurs distance - recommandée (km)	1	3	5	8	0,5	0,5	0,75	1,5	3
Zone quadrillée (Ha/Acre)	3/7	4/10	10/25	15/40	0,5/1,3	0,8/2	1/2.5	2/5	4/10
Plusieurs conducteurs distance-avec croissance végétaux réduite	49	60	120	200	15	24	34	43	90
Consommation moyenne de courant de la batterie 12 V (mA)	-	35	40	71	-	-	-	-	-
Durée de la batterie - mode normal (jours/VAh)	^35 jours / 12V85Ah	^35 jours / 12V85Ah	^22 jours / 12V85Ah	^12 jours / 12V85Ah	^^30 jours	^90 jours / jours	^65 jours / 9V55Ah	^160 jours / 9V175Ah	^90 jours / 9V210Ah
Connexion 9V/12V	-	-	-	-	✓/✓	✓/✓	✓/✓	✓/✓	✓/✓
Chevaux, Bétail	✓	✓	✓	✓	✓	✓	✓	✓	✓
Moutons, Chèvres	✓	✓	✓	✓	-	-	✓	✓	✓
Porc	✓	✓	✓	✓	-	✓	✓	✓	✓
Gibier	-	✓	✓	✓	-	-	-	-	✓
Animaux domestiques, sentier et jardin	-	-	-	-	✓	✓	✓	✓	✓
Témoin de marche (indicateur)	-	-	-	-	✓	✓	✓	✓	✓
Témoin de batterie (indicateur)	✓	✓	✓	✓	-	✓	✓	✓	✓
Protection automatique lorsque la batterie est déchargée	✓	✓	✓	✓	✓	@12V	@12V	@12V	@12V
Mode d'économie de la batterie	-	✓	✓	✓	-	-	-	-	-
Mode demi-puissance	-	✓	✓	✓	-	-	-	-	-
Mode économie de jour	-	✓	✓	✓	-	-	-	-	-
Mode économie de nuit	-	✓	✓	✓	✓	-	-	-	-
Normal - mode d'impulsion lente	-	✓	✓	✓	✓	✓	✓	✓	✓
Maximal - mode d'impulsion maximal	-	-	-	-	-	-	-	✓	✓
Convient pour un panneau solaire (recommandation minimale)	GE recommande les électrificateurs de la série MB/ MBS	*10W	*20W	*30W	-	-	-	-	-
Câble de connexion à la batterie inclus	✓	✓	✓	✓	-	-	-	-	-
Câble de grille inclus	✓	✓	✓	✓	-	-	-	✓	✓
Adaptateur inclus	-	-	-	-	-	-	-	-	-
Adaptateur approprié (Art. no.)	-	053865	053865	053865	-	-	-	-	-
Nombre minimal de prises de terre conseillé	1x1m	2x1m	3x1m	4x1m	1x0,5m	1x0,5m	1x0,5	1x1m	1x1m
Batterie conseillé	-	-	-	-	6x1,5V D-Cell	9V-55Ah	9V-55Ah	9V-120Ah	9V-120Ah
Classification IPX	IPX4	IPX4	IPX4	IPX4	IPX4	IPX4	IPX4	IPX4	IPX4
Garantie	3 Années	3 Années	3 Années	3 Années	3 Années	3 Années	3 Années	3 Années	3 Années
Dimensions (lxbxh mm)	200x110x220	320x210x380	320x210x380	320x210x380	80x80x175	280x160x295	280x160x295	280x160x295	280x160x295
Poids (Kg)	1,4	3,58	3,58	3,7	0,53	1,6	1,6	1,6	1,6

Rev.v1.1-2022

Rev.v1.1-2022

- ✓ Standard / adapté
- o Optionnel
- Non compatible

- * Seulement pour la période estivale.
- ** Automatique

Spécificités électrificateurs solaires



	S6	S12	S16li	S20li	S30li	S60li	S120li	S200	S400
	349008	349015	G35033	350318	350325	352305	G35230	360300	361307
Tension de sortie (V)	7500	9000	8000	8900	9000	8900	10000	9600	9600
Tension de charge 500 Ohm (V)	1000	1500	2100	2300	2800	3200	4800	4900	6000
Tension de charge 100 Ohm (V)	350	500	500	800	900	1200	1600	1700	2400
Energie stockée (J)	0,08	0,12	0,16	0,2	0,3	0,6	1,2	2	4
Energie d'impulsion (J)	0,06	0,08	0,13	0,16	0,21	0,52	0,94	1,6	3,1
Distance de la clôture à fil unique - Conditions idéales (km)	1	3,5	4,5	6	10	20	40	50	65
Plusieurs conducteurs distance - conditions idéales (km)	0,5	1,5	1,5	2	3	6	12	20	30
Plusieurs conducteurs distance - avec croissance végétaux réduite (km)	0,2	0,7	1	1,2	2	3	6	10	16
Plusieurs conducteurs distance - recommandée (km)	0,1	0,4	0,5	1	1,5	2	4	5	7
Zone quadrillée (Ha/Acre)	0,1/0,25	0,75/1,5	0,8/2	1,2/3	1,5/4	3/7	5/12	8/20	16/40
Chevaux, bétail, porc	-	✓	✓	✓	✓	✓	✓	✓	✓
Moutons, chèvres	-	-	-	-	✓	✓	✓	✓	✓
Gibier	-	-	-	-	-	✓	✓	✓	✓
Animaux domestiques, étang et jardin	✓	✓	✓	✓	✓	-	-	-	-
Témoin de batterie (indicateur)	✓	✓	✓	✓	✓	✓	✓	✓	✓
Indicateur de tension de clôture	-	-	-	-	-	✓	✓	-	-
Smart Battery Management system	✓	✓	✓	✓	✓	✓	✓	✓	✓
Mode faune sauvage	-	-	-	-	-	✓	✓	✓	✓
Kit de connexion au réseau inclus	✓	✓	✓	✓	✓	✓	✓	✓	✓
Panneau solaire intégré (Watt)	2,2W	2,2W	3W	3W	3,8W	5,6W	12W	20W	40W
Batterie rechargeable incluse	✓	✓	✓	✓	✓	✓	✓	✓	✓
Batterie	LiFePO 3,2V-6Ah	LiFePO 3,2V-6Ah	LiFePO 3,2V-6Ah	LiFePO 3,2V-6Ah	LiFePO 3,2V-12Ah	LiFePO 3,2V-12Ah	LiFePO 3,2V-24Ah	2x VRLA 12V-7.2Ah	2x VRLA 12V-7.2Ah
Consommation moyenne Batterie (V/mA)	3,2V/39	3,2V/39	3,2V/60	3,2V/67	3,2V/100	3,3V/178	3,3V/183	12V/171	12V/321
Nombre minimal de prises de terre conseillé (non inclus)	1x0,5m	1x0,5m	1x0,5m	1x1m	1x1m	1x1m	2x1m	2x1m	4x1m
Support approprié (hauteur)	031023	031023	571126	571126	571126	571126 (incl)	571126 (incl)	007509	007509
Classification IPX	IPX4	IPX4	IPX4	IPX4	IPX4	IPX4	IPX4	IPX4	IPX4
Garantie	3 Années	3 Années	3 Années	3 Années	3 Années	3 Années	3 Années	3 Années	3 Années
Dimensions (lxbxh mm)	140x50x165	140x50x165	190x171x151	190x171x151	190x171x151	200x200x250	192x367x270	330x305x472	660x305x472
Poids (Kg)	0,9	0,9	1,2	1,2	1,4	1,9	3,2	12,2	14,4

Rev.v1.11-2025

✓ Standard / adéquat o Optionnel - Non compatible

Directive DEEE 

Nos électrificateurs sont marqués conformément à la directive européenne 2012/19/EU concernant les déchets d'équipements électriques et électroniques (directive DEEE). Dans le cas où vous voulez vous débarrasser de l'électrificateur, vous ne pouvez pas le déposer dans une déchetterie municipale. L'appareil doit être adressé là où vous l'avez acheté où à vos frais à Gallagher Europe. Ainsi, vous contribuez au traitement des déchets de manière appropriée et prévenez des risques éventuels sur l'environnement et la santé publique.

Solutions solaires semi-permanentes

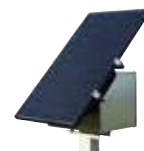

	Centrale solaire anti-vol				Électrificateur solaire avec système anti-vol	
	092321	092314	092413	092420	091553	091546
Électrificateur	MBS3000i	MBS2000i	MBS1000i	MBS400	MBS1000i	MBS400
Énergie de charge	21 J	14 J	10 J	4 J	10 J	4 J
Distance végétation dense	20 km	17 km	11 km	8 km	11 km	8 km
Panneau solaire	370 W	370 W	370 W	150 W	120 W	60 W
Batterie AGM 12 V	4 x 120Ah	2 x 120Ah	120Ah	120Ah	100Ah	75Ah
Utilisation toute l'année	✓	✓	✓	✓	-	-
Application pour clôture	✓	✓	✓	-	✓	-
Puissance adaptée automatiquement	✓	✓	✓	-	✓	-
Régulateur de charge avec application	✓	✓	✓	-	-	-
Protection de batterie externe	✓	✓	✓	✓	-	-
Kit de mise à la terre	✓	✓	✓	✓	-	-
Câble de sortie	40 m	30 m	10 m	20 m	-	-
Palette en plastique	120x120 cm	120x120 cm	120x120 cm	80x60 cm	-	-
Support de poteau isolé	-	-	-	-	✓	✓
Dimensions	120x120x150	120x120x150	120x120x150	80x60x106	65x60x80	65x50x80
Poids	296 kg	220 kg	183 kg	91,5 kg	58 kg	48,5 kg
Préassemblé	✓	✓	✓	✓	-	-
Extensible avec :						
Contrôle de clôture avec GPS	✓	✓	✓	✓	✓	✓
Moniteurs de clôture i Series	✓	✓	✓	-	✓	-
Télécommande de la i Series	✓ (incl.)	✓	✓	-	✓	-

Spécificités électrificateurs solaires



	060870
Électrificateurs	B200
Batterie	Premium Turbo AGM 75Ah
Panneau solaire (W)	30W
Support pour panneau solaire	✓
Tension de sortie maximale (V)	9000
Tension à la charge 500 Ohm (V)	4300
Énergie de charge (J)	1,5
Énergie maximale de l'impulsion (J)	1,1
Fil unique - Conditions idéales (km)	60
Distance multifilaire (2) - Conditions idéales (km)	20
Distance multifilaire (2) - Végétation légère (km)	7
Distance multifilaire (3) - Recommandée (km)	5
Surface de la grille (Ha/Acre)	10/25
Consommation moyenne de courant de la batterie 12V (mA)	120
Consommation moyenne de courant de la batterie 12 V (mA)	40
Cheval, bovin	✓
Mouton, chèvre	✓
Cochon	✓
Jeu	✓
Mode d'économie de la batterie	✓
Témoin de batterie (indicateur)	✓
Protection automatique lorsque la batterie est déchargée	✓
Mode demi-puissance	✓
Mode économiseur d'énergie	✓
Mode économie de nuit	✓
Normal - mode d'impulsion lente	✓



Spécificités Panneaux solaires

Panneau solaire
MonoCrystalline
30Watt

Panneau solaire
MonoCrystalline
60Watt

Panneau solaire
MonoCrystalline
120Watt

	090679	090686	090693
Puissance de crête nominale (Wp)	30Watt	60Watt	120Watt
Tension nominale (Vmp)	19,8	18,7	19,14
Courant nominal (Imp)	1,52A	3,4A	6,27A
Tension à vide (Voc)	23,76	22,44	22,4
Tension de court-circuit (Isc)	1,61A	3,40A	6,65A
Température de fonctionnement	-40C to +85C	-40C to +85C	-40C to +85C
Type de panneau	Mono-crystalline All Black	Mono-crystalline All Black	Mono-crystalline All Black
Nombre de cellules	78*52*4*9	182*45,5*2*17	182*91*3*11
Type de verre	tempered	tempered	tempered
Régulateur de tension monté	(LumiAx) 10Amp	(LumiAx) 10Amp	(LumiAx) 10Amp
Liste	Anodized Aluminium Alloy Noir	Anodized Aluminium Alloy Noir	Anodized Aluminium Alloy Noir
Convient pour (recommandation minimale)	BA80, B180, MBS200 B200, B300, MB300	B700, MBS800 MBS/M i Series	B700, MBS800 MBS/M i Series
Batterie 12V minimale recommandée (Ah/Ah)	60 (AGM)	75 (AGM)	100 (AGM)
Longueur de câble de connexion (m)	0,80	0,80	0,80
Type de pinces	MC4 Connector	MC4 Connector	MC4 Connector
Câble de connexion compatible à la batterie (non inclus)	091454	091454	091454
Garantie	10 ans	10 ans	10 ans
Longueur x largeur x hauteur (mm)	530 x 350 x 30	850 x 400 x 30	1065 x 585 x 30
Poids (Kg)	2,85	4,375	6,5

Accessoires disponibles (non inclus)

091522 - Gallagher Vandalproofbox V2.0	✓	✓	✓
090808 - Solar Panel Rail Kit	✓	✓	✓
091454 - Câble de connexion à la batterie (MC4)	✓	✓	✓
069774 - Support pour montage sur poteau, mur et armoire anti-effraction.	✓	✓	✓
069781 - Support pour montage sur poteau, mur et armoire anti-effraction.	✓	✓	✓
068709 - Support pour B100, B200 and B300	✓	-	-

Rev.v2.4-2024

MultiPower électrificateurs

12V électrificateurs

	Ref.	Ah	Dimensions LxWxH mm	Poids (Kg)	MultiPower électrificateurs						12V électrificateurs						
					MB150 388311	MB300 388328	MB1000 301303	MBS200 389318	MBS400 390307	MBS800 390314	B20 028818	B35 356433	B40 386317	B50 028931	B100 392004	B200 393001	B300 394008
12Volt PremiumTurbo AGM	086382	100Ah	353x238x165	26,5	✓	✓	✓	✓	✓	✓							
	086399	75Ah	278x175x190	20,5	✓	✓	✓	✓	✓	✓					✓	✓	✓
	086405	60Ah	242x175x190	17,8	✓	✓		✓							✓	✓	✓
12Volt Premium LA	086351	105Ah	353x175x190	21,5	✓	✓	✓	✓	✓	✓							
	086368	80Ah	278x175x190	16,5	✓	✓	✓	✓	✓	✓					✓	✓	✓
	086375	65Ah	242x175x190	14	✓	✓		✓							✓	✓	✓
12Volt VRSLA	033553	25Ah	166x175x125	8,0							✓	✓	✓	✓			
	047031	12Ah	151x98x101	3,7							(vertical)	(vertical)	(vertical)	(vertical)			
	033931	7.2Ah	151x65x94	2,5													
	047024	5Ah	90x70x107	1,45													
9Volt Air Alkaline	063451	210Ah	190x125x160	4,6							✓	✓	✓	✓	✓ (2x)		
	048588	175Ah	190x125x160	3,125							✓	✓	✓	✓	✓ (2x)		
	008711	160Ah	190x125x160	3,075							✓	✓	✓	✓	✓ (2x)		
	008704	120Ah	160x110x115	2,6							✓	✓	✓	✓			
	007578	55Ah	160x110x115	1,6							✓	✓					
6V VRSLA	000459	10Ah	151x50x94	1,7													
		7Ah	151x34x100	1,26													
	075188	4Ah	70x45x105	0,71													

Rev.v1.0-2022

Spécificités Capacité des Enrouleurs

Enrouleur démultiplié (500 mètre)

Haspel 500m

Enrouleur (500 mètre)

Enrouleur (400 mètre)

Enrouleur (200 mètre)

Enrouleur démultiplié grande longueur 1200m



Conducteurs	061139	061115	046167	008919	008933	016313
Cordonon TurboLine	200m	200m	200m	300m	150m	400m
Vidoflex 3 PowerLine	500m	500m	500m	400m	200m	1200m
Vidoflex 6 PowerLine	500m	500m	500m	400m	200m	1200m
Vidoflex 9 TurboLine Plus	400m	400m	400m	250m	150-200m	1000m
Vidoflex 12 TurboLine	400m	400m	400m	250m	150-200m	1000m
Ruban TurboLine 12,5 mm	200m	200m	200m	150m	80m	400m
Ruban TurboLine 20mm	150m	150m	150m	-	-	200m
Ruban TurboLine 40mm	100m	100m	100m	-	-	200m

Rev.v1.0-2022

- ✓ Standard/convient pour
- o En option
- Indisponible



9/12Volt électrificateurs

électrificateurs solaires

BA20 356310	BA30 356303	BA40 356327	BA80 356358	S10 341309	S16 341316	S17 034423	S20 >2017 341323	S20 <2017 030965	S22 344348	S40LE 345321	S40 345307	S50 030972	S100 346304	S200 360300	S400 036307
✓ (vertical)	✓ (vertical)	✓ (vertical)	✓ (vertical)												
												✓		✓	✓
✓	✓	✓	✓					✓							
✓	✓	✓	✓												
✓	✓	✓													
✓	✓														
										✓	✓				
				✓	✓	✓	✓		✓						

Rev.v1.0-2024

* Remplacez toujours les deux piles en même temps :
CSB HITACHI EVX1272 ou YUASA REW45-12 ou équivalent

Spécificités conducteurs - Ruban

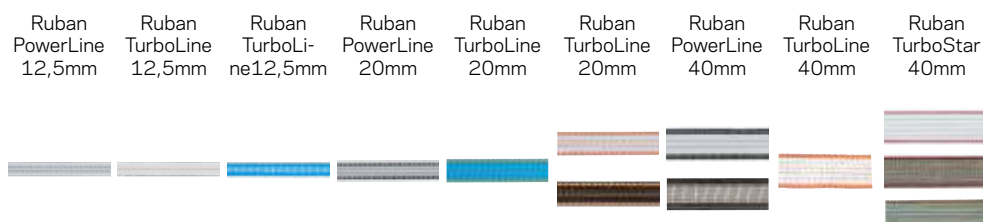

	Ruban PowerLine 12,5mm	Ruban TurboLine 12,5mm	Ruban TurboLine 12,5mm	Ruban PowerLine 20mm	Ruban TurboLine 20mm	Ruban TurboLine 20mm	Ruban PowerLine 40mm	Ruban TurboLine 40mm	Ruban TurboStar 40mm
	062303 026237	076232 086231	079391	106236	086306	007608 060702	006246 060696	007592	072439 010608 070862 072446 010615 070879 010516
Couleur	Blanc/noir	Blanc/orange	Bleu	Blanc/noir	Bleu	Blanc/orange Terra/orange	Blanc/noir Terra/noir	Blanc/orange	Blanc/orange Vert/orange Terra/orange
Mètres sur rouleau	100m 200m	200m 400m	200m	200m	200m	200m	200m	200m	100m 200m 350m
Duopak	-	2x200m 2x400m	-	-	-	-	-	-	-
Largeur (mm)	12,5	12,5	12,5	20	20	20	40	40	40
Ø fils en plastique (nylon)	0,3	0,38	0,38	0,38	0,38	0,38	0,5	0,5	0,5
Nombre de conducteurs en acier inoxydable	4	3	3	5	3	3	11	11	10
Ø conducteurs en acier inoxydable	0,15mm	2x0,16mm 1x0,20mm	2x0,16mm 1x0,20mm	0,15mm	2x0,16mm 1x0,20mm	2x0,16mm 1x0,20mm	0,20mm	10x0,16mm 1x0,20mm	0,20mm
Nombre de fils de cuivre étamés	1	2	2	1	2	2	1	4	4
Ø fils de cuivre étamé	0,25mm	0,25mm	0,25mm	0,25mm	0,25mm	0,25mm	0,25mm	0,25mm	0,30mm
Fil de dentelle renforcé	-	✓	✓	✓	✓	✓	✓	✓	✓
Résistance (Ohm/mètre)	0,18	0,09	0,09	0,18	0,09	0,09	0,17	0,05	0,04
Résistance à la traction (kg)	65	100	100	175	200	200	450	380	520
Cheval	✓	✓	-	✓	-	✓	✓	✓	✓
Bétail	✓	✓	-	✓	-	-	-	-	-
Loup									
Gibier	-	-	✓	-	✓	-	-	-	-
Longueur de fils conseillée (m)	< 500	> 500	> 500	< 500	> 500	> 500	< 500	> 500	> 500
Tension au début de la clôture	8000V	8000V	8000V	8000V	8000V	8000V	8000V	8000V	8000V
à 100m	6000V	7600V	7600V	6000V	7600V	7600V	6000V	8000V	8000V
à 500m	4500V	6400V	6400V	4500V	6400V	6400V	4400V	7500V	7500V
à 1000m	2500V	5300V	5300V	2500V	5300V	5300V	2300V	7000V	7000V
Garantie UV	5 Années	5 Années	5 Années	5 Années	5 Années	5 Années	5 Années	5 Années	7 Années

Rev.v1.2-2024



Spécificités conducteurs - Vidoflex

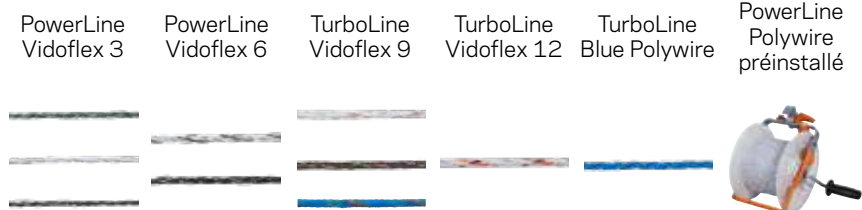

	019335 010554 063987	021680 021697 063970 072422	011247 011254 049028 054862 075775 086290 092352	079377	075829 072477	061184 (Twined - similaire à Vidoflex 3)
Couleur	Blanc, Vert, Terra	Blanc, Terra	Blanc/orange Terra/orange	Blanc/orange/ zwart	Bleu	Blanc/noir
Mètres sur rouleau	100m 200m	200m 400m 1000m	200m 400m 1000m	400m	200m 400m 1000m	500m
Duopak	-	-	2x200m 2x400m 2x1000m	-	2x400m	-
Diamètre (mm)	2	2,5	3	3	3	2
Nombre de fils en plastique (nylon)	18	18	24	35	21	18
Ø fils en plastique (nylon)	0,25mm	0,30mm	0,25mm	0,25mm 0,35mm	0,38mm	0,25mm
Nombre de fils en acier inoxydable	6	6	6	6	-	-
Ø fils en acier inoxydable	0,15mm	0,20mm	0,15mm	0,20mm	-	-
Nombre de fils de cuivre toronnés	-	-	3	4	3	-
Ø fils de cuivre étamé	-	-	0,25mm	0,25mm	0,25mm	-
Résistance (Ohm/mètre)	6,8	3,8	0,06	0,046	0,06	6,0
Résistance à la traction (kg)	47	80	105	105	105	60
Moutons, Chèvres	✓	✓	✓	✓	-	✓
Bétail	✓	✓	✓	✓	-	✓
Grand gibier	✓	✓	✓	✓	✓	✓
Petit gibier	-	-	-	-	✓	-
Longueur de fils conseillée (m)	< 500	< 500	> 500	> 500	> 500	< 500
Début de la clôture	8000V	8000V	8000V	8000V	8000V	8000V
à 100 m	3600V	4900V	7800V	7900V	7800V	3600V
à 500 m	1100V	2300V	7000V	7400V	7000V	1100V
à 1000 m	600V	1400V	6400V	6900V	6400V	600V
Garantie UV	5 Années	5 Années	5 Années	5 Années	3 Années	2 Années

Rev.v1.4-2024



Spécificités conducteurs - Cordon

EconomyLine Cordon

PowerLine Cordon

TurboLine Cordon



	063918 063932	063925 063949	063963 072460	063956 072453	057856 056101	058006 057993
Couleur	Blanc/noir Terra/noir		Blanc/noir Terra/noir		Blanc/orange Terra/orange	
Mètres sur rouleau	100m 200m 500m		200m 500m		200m 500m	
Duopak	-		-		2x200m 2x500m	
Diamètre (mm)	5		5+		6+	
Ø fils en plastique (nylon)	0,2		0,3		0,3	
Nombre de conducteurs en acier inoxydable	5		5		8	
Ø conducteurs en acier inoxydable	0,2mm		0,2mm		0,2mm	
Nombre de fils de cuivre étamés	-		1		3	
Ø fils de cuivre étamé	-		0,25		2x0,25mm 1x0,30mm	
Résistance (Ohm/mètre)	3,82		0,18		0,06	
Résistance à la traction (kg)	330		330		430	
Cheval	✓		✓		✓	
Bétail	✓		✓		✓	
Gibier	-		-		✓	
Longueur de fils conseillée (m)	< 500		< 500		> 500	
Tension au début de la clôture	8000V		8000V		8000V	
à 100m	4700V		6000V		8000V	
à 500m	2000V		4500V		7500V	
à 1000m	1000V		2500V		7000V	
Garantie UV	3 Années		5 Années		7 Années	

Rev.v1.2-2024



Spécificités conducteurs - High Tensile

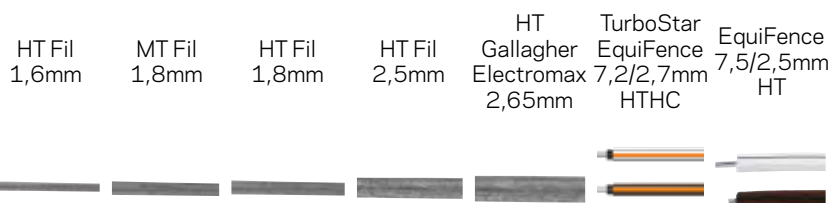

	004195 004188	060412	077311	039999	069385	912042 912240	009124 053858
Couleur	Argent	Argent	Argent	Argent	Argent	Blanc, terra, orange 4 conducteurs	Blanc, terra 3 conducteurs
Mètres sur rouleau	315m 1580m	500m	1250m	625m	600m	250m	250m
Diamètre (mm)	1,6	1,8	1,8	2,5	2,65	7,8	7,5
Nombre de diapositives	1	1	1	1	1	1	1
Ø conducteurs en mm	1,6	1,8	1,8	2,5	2,65	2,7	2,5
Résistance (Ohm/mètre)	0,07	0,067	0,050	0,035	0,029	0,0115	0,035
Résistance à la traction (kg)	220	250	350	500	550	400	500
Haute résistance à la traction	✓	-	✓	✓	✓	✓	✓
Traction moyenne	-	✓	-	-	-	-	-
Propriétés spéciales	revêtement de zinc aluminium magnésium	revêtement de zinc aluminium magnésium	revêtement de zinc aluminium magnésium	revêtement de zinc aluminium magnésium	revêtement de zinc aluminium magnésium	Noyau conducteur de 2,7 mm de haut, fortement galvanisé High Tensile, protégé par un plastique blanc ou terra non-conducteur avec 4 couches de carbone conducteur.	Noyau de 2,5 mm galvanisé à haute résistance, protégé par un plastique blanc ou terra non-conducteur avec 3 couches de carbone conducteur.
Cheval	-	-	-	-	-	✓	✓
Bétail	✓	✓	✓	✓	✓	-	-
Porc	-	✓	✓	✓	-	-	-
Moutons	✓	✓	✓	✓	✓	-	-
Chèvre	✓	✓	✓	✓	✓	-	-
Gibier	✓	✓	✓	✓	✓	-	-
Longueur de fils conseillée (m)	> 500	> 500	> 500	> 500	> 500	> 500	> 500
Tension au début de la clôture	8000V	8000V	8000V	8000V	8000V	8000V	8000V
à 100m	8000V	8000V	8000V	8000V	8000V	8000V	8000V
à 500m	7500V	7600V	7700V	7800V	7950V	7900V	7700V
à 1000m	7000V	7100V	7300V	7500V	7800V	7800V	7500V
Garantie	10 ans	10 ans	10 ans	10 ans	10 ans	10 ans	10 ans

Rev.v1.1-2024



Indice

Gallagher

Adaptateur 230V/15V MB/MBS	20, 37	Crochet pour piquet enrouleur (5)	54	Isolateur à distance queue de cochon 40cm blanc (10) 74	74
Adaptateur 230V/15V MBSi	37	Détecteur de perte (Fault Finder)	33	Isolateur à distance queue de cochon 40cm terra (10) 74	74
Adaptateur de levage pour piquet Line post	47, 82	Dévidoir	81	Isolateur à distance XDI 18cm (100)	72
Aluminium plaquette		Double Isolateur distance à anneau 80cm terra (5)	74	Isolateur à distance XDI 18cm (10)	72
"Attention clôture électrique" (1)	36	Embout de visseuse pour isolateurs métal	67, 68, 81	Isolateur à écrou, blanc ø6-14mm (10 pcs)	51, 52, 74
Anneau de fixation Premium 40/60mm		Embout universel de visseuse pour isolateurs	67, 68, 81	Isolateur à écrou, noir ø4-10mm (20 pcs)	51, 52, 74
M6/M8 (5)	73	Enfonce-pieux piquet Eco	47, 82	Isolateur à écrou, noir ø4-10mm (250 pcs)	74
Araignée de prairie (5)	52	Enfonce-pieux piquet Insultimber	45, 82	Isolateur à écrou, vert ø 8,5-13mm (20 pcs)	51, 52, 74
Arrache-piquets universel	82	Enfonce-piquet Line Post isolé	47, 82	Isolateur à écrou, vert ø8,5-13mm (250 pcs)	74
B10	23	Enrouleur 200m	55	Isolateur à vis à distance XDI 10cm (100)	72
B100	21	Enrouleur 400m	55	Isolateur à vis à distance XDI 10cm (20)	72
B200	21	Enrouleur 500m	55	Isolateur à vis à distance XDI 18cm (10)	72
B300	21	Enrouleur avec Fil synthétique 500m	55, 8	Isolateur à vis à distance XDI 18cm (100)	72
B60	20	Enrouleur de rappel blanc 15m	78	Isolateur à vis bois	68
BA20	23	Enrouleur de rappel Cordon terra 18m	78	Isolateur à vis BS bois (125)	68
BA30 Avec gratuit batterie	23, 9	Enrouleur de rappel terra 15m	78	Isolateur à vis BS bois (250)	68
BA40	22	Enrouleur démultiplié 500m	55	Isolateur à vis BS Super bois (250)	68
BA80	22	Enrouleur démultiplié grande longueur 1200m	55	Isolateur à vis BS Super bois (100)	68
Barrière à ressort 5m	79	Enrouleur Econo 500m	55	Isolateur à vis BS Super bois (25)	68
Barrière à ressort blanc 5m	79	Épingle courte pour Insultimber/Eco (1000)	45, 47, 71	Isolateur à vis Economy (75)	68
Barrière Hot Rod 2 battants 3,7m	77	Épingle courte pour Insultimber/Eco (25)	45, 47, 71	Isolateur à vis XDI (125)	67
Barrière Hot Rod 2 battants 5,0m	77	Épingle longue pour Insultimber/Eco (1000)	45, 47, 70	Isolateur à vis XDI (25)	67
Batterie 12V 7.2Ah pour S100, S200, S400	24, 38	Épingle longue pour Insultimber/Eco (50)	45, 47, 70	Isolateur à vis XDI (250)	67
Batterie 12V/25Ah SLA - 166x175x125mm	38	Fil d'acier tressé 2,0mm - 200m	57	Isolateur à vis XDI (75)	67
Batterie 6V 12Ah pour S40/S40LE	39	Fil d'acier tressé 2,0mm - 400m	57	Isolateur à vis XDI métal (10)	68
Batterie 6V 4Ah pour S10, S16, S20	39	Fil ElectroMax 2,65mm - 26kg - 600m	56	Isolateur à vis XDI métal (125)	68
Boîtier anti-voil	29	Fil High Tensile 1,6mm - 25kg - 1580m	56	Isolateur d'ancrage 2 directions noir (4)	80
Boulon d'assemblage rond avec écrou hexagonal (10) (100)	75	Fil High Tensile 1,6mm - 5kg - 315m	56	Isolateur d'ancrage 2 directions noir (5)	80
Boulons coudés avec écrou hexagonal (100)	75	Fil High Tensile 1,8mm - 1250m	56	Isolateur d'ancrage 2 directions pour piquets fer noir (5) 80	80
Boulons coudés avec écrou papillon (10) (100)	75	Fil High Tensile 2,5mm - 25kg - 625m	56	Isolateur d'ancrage 3 directions noir (4)	80
Câble de raccordement 12V (1)	37	Fil Medium Tensile 1,8mm - 10kg - 500m	57	Isolateur d'angle à poulie pour piquets bois (30)	70
Câble de raccordement 12V B60 (1)	37	Filet Chèvres, orange 105/1-14/V-50m	59	Isolateur d'angle à poulie pour piquets bois (5)	70
Câble de raccordement 12V MB/MBS serie	37	Filet chèvres, orange 105/2-14/V-50m	59	Isolateur d'angle à poulie pour piquets fer (5)	70
Câble de raccordement 130cm (1)	76	Filet de loup, Bleu 120/1W14/B-50m	61	Isolateur de coin en porcelaine (6)	70, 70
Câble de raccordement panneau solaire Gallagher 30,	37	Filet de loup, orange 120/2W14/V-50m	61	Isolateur de coin noir (100)	69
Câble de terre 1,6mm souple, rouleau de 10m, 25m, 50m, 100 Ohm/km	40	Filet de loup, orange 120/2W14/V-plus/min-50m	61	Isolateur de coin noir (5)	69
Câble de terre 2,5mm souple, rouleau de 100m, 35 Ohm/km	40	Filet Hobby, vert65/1-5/N-15m	62	Isolateur de coin renforcé blanc (100)	69
Câble de terre 2,5mm souple, rouleau de 25m, 35 Ohm/km	40	Filet lapins-/hobby, orange 65/1-15/V-50m	61	Isolateur de coin renforcé blanc (5)	69
Câble de terre 2,5mm souple, rouleau de 400m, 35 Ohm/km	40	Filet lapins-/hobby, vert 65/1-15/N-50m	61	Isolateur de coin renforcé noir (100)	69
Câble de terre 2,5mm souple, rouleau de 50m, 35 Ohm/km	40	Filet lapins-/hobby, vert65/1-9/N-25m	62	Isolateur de coin renforcé noir (5)	69
Câble de terre, doublement isolé XL Rouge 2,5m 50m 40		Filet loup TurboStar, Bleu 120/2W14/B-50m	60	Isolateur de coin renforcé noir (100)	69
Câbles 12V pour électrificateur 9V (1)	37	Filet Moutons Combi, orange 90/1-14/V-50m	59	Isolateur de coin ruban TurboLine avec écrou papillon (30) (5)	71
Câbles: poste clôture 9/12V (1)	37	Filet Moutons Combi, orange90/2-14/V-50m	59	Isolateur de coin ruban TurboStar (30)	71
Centrale solaire MBS1000i	28	Filet Moutons Turbo, blanc 90/1-14/B-50m	59	Isolateur de coin ruban TurboStar (5)	71
Centrale solaire MBS2000i	28	Filet moutons, orange 90/1-14/V-50m	58, 59	Isolateur de soutien ruban PowerLine (125)	71
Centrale solaire MBS3000i	28	Filet Moutons, orange 90/2-14/V-50m	58	Isolateur de soutien ruban PowerLine (25)	71
Centrale solaire MBS400	28	Filet moutons, orange 90/2-14/V-50m	59	Isolateur de soutien W noir (175)	68
Chargeur de batteries Premium 6/12V PRO 4.0 Li 4A	39	Filet poulets, orange 112/2-15/V-50m	62	Isolateur de soutien W noir (25)	68
Clip pour cordon avec écrou papillon (4)	64, 65, 76, 79	Filet poulets, orange112/1-15/V-50m	62	Isolateur de soutien W Super blanc (175)	69
Clip Ruban TurboStar pour piquet Line post (100) (12)	47, 71	Filet poulets, vert 112/1-9/N-25m	62	Isolateur de soutien W Super blanc (25)	69
Clip-fil pour le piquet Line post isolé (100) (20)	47, 67	Filet poulets, vert 112/2-15/N-50m	62	Isolateur de soutien W Super noir (175)	69
Coffret solaire MBS1000i	29	Filet poulets, vert112/1-15/N-50m	62	Isolateur de soutien W Super noir (25)	69
Coffret solaire MBS400 Avec gratuit voltmètre digital	29	Filet sanglier, blanc 75/1-14/B-50m	61	Isolateur Piquet Multi-fil Insulator Blanc (20)	50
Collier de serrage (1)	41	Fixation pour panneau B100/B200/B300	21, 30	Isolateur Piquet Multi-fil Insulator Orange (50)	50
Conducteur 2,5mm XL, rouleau de 200m, 8,4 Ohm/km	40	FoxlightS	60	Isolateur pour piquet de fer (5)	51
Connecteur à ruban 20/40mm (5)	65, 66, 76	FoxLightS solaire	60	Isolateur pour système clôture bi-conducteur positif-négatif (30)	72
Connecteur Cordon inox (25)	64, 65, 76	Gallagher Line Post isolé 1,40m (4)	47, 47	Isolateur réglable pour piquet de fer (10)	51
Connecteur Cordon inox (4)	64, 65, 76	Gallagher Line Post isolé 2,05m (10)	47	Isolateur ruban TurboLine (100)	71
Connecteur Cordon inox avec écrou papillon (4)	64, 65, 76	Gallagher Line Post isolé interm. 0,95m (10)	47	Isolateur ruban TurboLine (20)	71
Connecteur de câble (2)	41	Gyrophare	14, 15	Isolateur ruban TurboStar (100)	71
Connecteur pour piquets de terre (1)	41	Gyrophare	36, 14	Isolateur ruban TurboStar (20)	71
Connecteur pour poignée 40mm ruban (4)	80	i Series Contrôleur d'alarme	15, 36	Isolateur ruban TurboStar (100)	71
Connecteur ruban 12,5/20mm (5)	66, 76	i Series Moniteur de clôture	14, 15	Isolateur supérieur pour piquet PVC 13mm (1)	52
Connecteur ruban 20/40mm (5)	65, 66, 76	i Series Moniteur de clôture	34, 36	Jeu de câbles multi-fils	37, 54
Connecteur Vidoflex (4)	63, 64, 76	i Series Télécommande	14, 15, 33, 34, 36	Jeu de câbles: poste clôture 9V/12V (1)	37
Contrôle de la clôture	35	Insultimber (FSC®) Jambes de force 200x4x8cm (1)	45	Jeu de pontage 60cm (1)	65, 66, 76
Contrôleur de débordement (5600 Ohm)	36	Insultimber (FSC®) Piquet 150x3,8x3,8cm (1)	45	Kit Animaux de compagnie et Jardin 80cm	
Contrôleur de passerelle WiFi	14, 34, 36	Insultimber (FSC®) Piquet 180x3,8x3,8cm (1)	45	M35 230V	42
Cordon ECO blanc 100m	65	Insultimber (FSC®) Piquet 210x5x5cm (1)	45	Kit Animaux de compagnie et Jardin 80cm	
Cordon ECO blanc 200m	65	Insultimber (FSC®) Piquet de coin 200x8x8cm (1)	45	S6 Solaire	27, 42
Cordon ECO blanc 500m	65	Insultimber (FSC®) Piquet intermédiaire 110x3,8x2,6cm (1)	45	Kit Barrière 4 Rubans 12,5mm blanc 6m	77
Cordon ECO terra 200m	65	Insultimber (FSC®) Piquet intermédiaire 126x3,8x2,6cm (1)	45	Kit Barrière 4 Rubans 40mm terra 6m	77
Cordon élastique blanc 50m	78	Insultimber (FSC®) Piquet intermédiaire 95x3,8x2,6cm (1)	45	Kit de clôture électrique pour chat	43
Cordon élastique terra 50m	78	Interrupteur 230 V Moniteur de clôture	35	Kit de clôture électrique solaire pour chat	27, 43
Cordon PowerLine tressé blanc 200m	65	Interrupteur orange	35	Kit de panneaux solaires pour moniteur de clôture	34, 36
Cordon PowerLine tressé blanc 500m	65	Isolateur à distance 30cm spécial grillage noir (25)	74	Kit de réparation Filet	62
Cordon PowerLine tressé terra 200m	65	Isolateur à distance 30cm type pinlock noir (25)	74	Kit isolateur de coin renforcé blanc avec fil d'acier inox (5) (69)	69
Cordon PowerLine tressé terra 500m	65	Isolateur à distance à écrou 20cm/M6 (10)	73	Kit Jardin et Étang 50cm M35 230V	43
Cordon TurboLine tressé blanc 200m	64	Isolateur à distance à écrou XDI 10cm/M6 (20)	73	Kit Jardin et Étang 50cm S6 Solaire	27, 43
Cordon TurboLine tressé blanc 500m	64	Isolateur à distance à écrou XDI 20cm/M6 (10)	72	Kit petit Jardin M35 230V	43
Cordon TurboLine tressé terra 200m	64	Isolateur à distance à vis 10cm (20)	72	Kit porte à cordon élastique blanc 3/6m	78
Cordon TurboLine tressé terra 500m	64	Isolateur à distance à vis 10cm (90)	72	Kit porte à cordon élastique blanc 6,5/11m	78
		Isolateur à distance anneau supérieur 17,5 cm (5)	74	Kit porte à cordon élastique multipack	78
		Isolateur à distance anneau supérieur 40 cm (5)	74	Kit porte à cordon élastique terra 3/6m	78
		Isolateur à distance Live Tip 16cm (20)	73	Kit solaire 20W avec support	19
		Isolateur à distance Live Tip 26cm (20)	73	Kit solaire 40W avec support	19, 20
		Isolateur à distance queue de cochon 17,5cm blanc (10) 74	74	kit tendeur de démarrage (2)	56, 57, 75
		Isolateur à distance queue de cochon 17,5cm terra (10) 74	74	Kit Volaille B60 12V	43
				Le piquet de support pour la série S, hauteur 90cm	24
				Live Tip Isolateur à distance à écrou 26cm/M6 (20)	73
				M120	18

M1400	16	Piquet Vario terra 1,00m (10)	49	Vidoflex 3 PowerLine vert 100m	64
M160	18	Piquets Cheval terra 1,55m (5)	48	Vidoflex 6 PowerLine blanc 1000m	64
M350	17	Plaque Multiconnexion et connecteur ruban (4)	71, 76	Vidoflex 6 PowerLine blanc 200m	64
M50	18	Plaquette "Attention clôture électrique" (universelle) (1)	36	Vidoflex 6 PowerLine blanc 400m	64
M5000i	14	Poignée à compression N noir (1)	79	Vidoflex 6 PowerLine terra 200m	64
M650	17	Poignée à compression N noir (10)	79	Vidoflex 9 blanc 200m	63
M950 Avec gratuit voltmètre digital	16, 8	Poignée bi-matière orange cordon (inox) (1) (4)	79	Vidoflex 9 TurboLine blanc 1000m	63
Manchon pour enfonce-piquet Line Post isolé	47, 82	Poignée bi-matière orange ruban (inox) (1) (4)	79	Vidoflex 9 TurboLine blanc 400m	63
Manivelle pour tendeur rotatif	82	Poignée bi-matière terra cordon (inox) (1) (4)	79	Vidoflex 9 TurboLine bleu 1000m	63
Manivelle Super	82	Poignée bi-matière terra ruban (inox) (1) (4)	79	Vidoflex 9 TurboLine bleu 400m	63
Masse	45, 81	Poignée haute résistance cordon/fil (1)	79	Vidoflex 9 TurboLine terra 1000m	63
MB150	20	Poignée haute résistance pour ruban (1)	79	Vidoflex 9 TurboLine terra 400m	63
MB300	20	Poignée noire (1)	79	Vis Gallagher 4,5x40 T25 (200)	68, 69, 81
MBS1000i	15	Poignée orange (1)	79	Voltmètre digital	33
MBS200	19	Poignée portable double utilisation (6)	80	Vrille 100mm	45, 81
MBS2000i	15	Poignée pour piquet d'ancrage au sol	47	Vrille 75mm	45, 81
MBS3000i Avec télécommande gratuite	15, 8	Porte d'entrée pour filet moutons (120x100cm)	62		
MBS400 Avec gratuit voltmètre digital	19, 8	Porte électrifiée 2,5/4,5m	77		
MBS800	19	Premium Turbo Batterie AGM 12V/100Ah - 353x175x190	20		
Mélange Bentonite pour piquet de terre (6kg)	41	Premium Turbo Batterie AGM 12V/100Ah - 353x175x190	38	W&EID	
Menuisier de fil de clôture (5)	56, 57	Premium Turbo Batterie AGM 12V/60Ah - 242x175x190	38	Indicateur de Pesée W0	88
Module de contrôle i Series	36	Premium Turbo Batterie AGM 12V/75Ah - 278x175x190	38	Indicateur de Pesée W1	88
Moniteur de clôture solaire de la i série	14, 15, 34	Prise de terre 1,7m avec collier de serrage (1)	41	Barres de Pesée sans fil 2500kg - 600mm	89
Panneau solaire 120w avec régulateur	30	Prise de terre 1m avec collier de serrage (3)	41	Barres de Pesée sans fil 2500kg - 1000mm	89
Panneau solaire 30w incl. régulateur	30	Prise de terre 1m sans collier de serrage (1)	41	Barres de Pesée sans fil 5000kg - 1000mm	89
Panneau solaire 60w avec régulateur	30	Prise de terre 2m avec collier de serrage (3)	41	Lecteur portable SmartReader HR5	91
Paquet DUO Pile 2x 9V/175Ah - 190x125x160mm	22, 23, 39	Programmeur d'ouverture et de fermeture automatique	79	Lecteur portable SmartReader HR4	91
Paquet DUO Piquet Cheval blanc 1,55m (2x5)	48	Rail de montage du panneau solaire	30		
Paquet DUO Piquet Cheval terra 1,55m (2x5)	48	Ressort inox réglable pour Piquet PVC 13mm (10)	52	Goodnature	
Paquet DUO Piquet Vario blanc 1,00m (2x10)	49	Ressort inox réglable pour Piquet PVC 19mm (25)	52	Piège à souris Goodnature	92
Paquet DUO Piquet Vario terra 1,00m (2x10)	49	Ressort pour fil 1,6mm/1,8mm (1)	56, 75	Appât forme beignet pour le piège à souris	
Parafoudre	36	Ressort pour fil 2,5mm/2,65mm (1)	56, 57, 75	Goodnature	92
Passage canadien mobile pour bétail 2,4 x 1,3m (LoxLa)	77	Ressort réglable pour Piquet fibre de verre 10mm (25)	52	Kit de démarrage piège rats et souris	93
Passage canadien mobile pour bétail 3,0 x 2,4m (LoxLa)	77	Ruban PowerLine 12,5mm blanc 100m	66	Kit piège Smart	93
Passage canadien mobile pour bétail 3,0 x 4,0m (LoxLa)	77	Ruban PowerLine 20mm blanc 200m	66	Smart Upgrade pack	93
Passage canadien mobile pour bétail 4,0 x 3,0m (LoxLa)	77	Ruban PowerLine 40mm blanc 200m	66	Boîte à pièges	93
Perce-trou pour Line Post isolé	47, 82	Ruban PowerLine 40mm terra 200m	66	Kit piège professionnel	93
Pied de support BA	22, 23	Ruban TurboLine 12,5mm blanc 200m	66		
Pied de support pour piquet enrouleur	54	Ruban TurboLine 12,5mm blanc 400m	66		
Pied de support pour S10, S16, S20, MBS, MB, B60	20	Ruban TurboLine 12,5mm bleu 200m	66		
Pile 6V pour FoxlightS	39, 60	Ruban TurboLine 20mm blanc 200m	66		
Pile 9V/120Ah Powerpack - 160x110x115mm	39	Ruban TurboLine 20mm bleu 200m	66		
Pile 9V/160Ah Powerpack - 190x125x160mm	39	Ruban TurboLine 20mm terra 200m	66		
Pile 9V/175Ah Powerpack - 190x125x160mm	39	Ruban TurboLine 40mm blanc 200m	65		
Pile 9V/210Ah Powerpack - 190x125x160mm	22, 39	Ruban TurboStar 40mm blanc 100m	65		
Pile 9V/55Ah Powerpack - 160x110x115mm	39	Ruban TurboStar 40mm blanc 200m	65		
Pile pour détecteur de perte (Fault Finder)	33	Ruban TurboStar 40mm blanc 350m	65		
Pile Ronde 6V/90Ah - 180x180x170mm	39	Ruban TurboStar 40mm terra 100m	65		
Pince à cliquet pour tendeurs	76	Ruban TurboStar 40mm terra 200m	65		
Pince Farmer	81	Ruban TurboStar 40mm terra 350m	65		
Pince Gallagher	81	Ruban TurboStar 40mm vert 200m	65		
Pince pour cordon élastique (10)	78	S12 Avec Li batterie et gratuit piquet de support	27, 9		
Pincettes crocodiles noir (5)	37	S120li Avec batterie Lithium	25		
Pincettes crocodiles rouge (5)	37	S16li Avec batterie Lithium	26		
Pincettes crocodiles vert (5)	37	S200 Avec 2 piles incluses	24		
Piquet à anneau renforcé 1,00m (10)	50	S20Li Avec batterie Lithium	26		
Piquet à anneau renforcé électrifié (10)	50	S230 (B200+30W+75Ah Premium Turbo AGM)	32		
Piquet Cheval blanc 1,55m (5)	48	S30Li Avec batterie Lithium	26		
Piquet Cheval terra 1,05m (10)	48	S400 Avec 2 piles incluses	24		
Piquet d'ancrage au sol (5)	47	S6 Avec batterie Lithium	27		
Piquet de coin 3 enrouleurs/3 isolateurs 1,25m	54	S60Li Avec batterie Lithium	25		
Piquet de coin 5 enrouleurs/5 isolateurs 2,00m	54	Sirène	14, 15, 36		
Piquet de coin avec 3 enrouleurs	54	SmartFence V2	53		
Piquet de coin Insultimber (FSC®) 250x10x10cm (1)	45	SmartFence V2 (4 paquets)	53		
Piquet de fer 1,00m (1)	51	Support de panneau solaire	30		
Piquet de fer 1,00m (50)	51	Support pour l'électrificateur Lithium	26		
Piquet de fer 1,10m avec isolateur supérieur (10)	51	Système de sauvegarde de batterie 12V	15, 19, 20, 35, 36		
Piquet de terre 0,5m + 3m câble (1)	41	Tambour pour enrouleur 400m	55		
Piquet de terre mobile double (2x0,5m, câble de 3 mètres inclus)	41	Télécommande SMS (4G)	35, 36		
Piquet Eco 150x7cm (4)	47	Témoin de clôture LED "Live Fence"	33		
Piquet Eco 185x7cm (4)	47	Tendeur clip (2)	75		
Piquet fibre de verre 10mm 1,25m (50)	52	Tendeur de fil isolé (1)	56, 57, 75		
Piquet fibre de verre 10mm 1,50m (1)	52	Tendeur pour cordon avec isolateur (1)	64, 65, 70		
Piquet Hobby blanc 0,75m (10)	49	Tendeur rotatif (25)	56, 57, 75		
Piquet Hobby terra 0,75m (10)	49	Tendeur rotatif (3)	56, 57, 75		
Piquet Multi-fil 1,50m (10)	50	Testeur bipeur cloture électrique	33		
Piquet Multi-fil à anneau renforcé 1,10m blanc (10)	50	Testeur cloture électrique	33		
Piquet Multi-fil Quattro 1,00m (10)	50	Tordoir	81		
Piquet pour bassin (5)	52	TurboLine Fil synthétique bleu 1000m	64		
Piquet PVC bleu 13mm 1,00m (10)	52	TurboLine Fil synthétique bleu 400m	64		
Piquet PVC bleu 13mm 1,50m (10)	52	TurboStar EquiFil blanc 250m	57		
Piquet PVC blue 13mm 0,70m (10)	52	TurboStar EquiFil terra 250m	57		
Piquet PVC noir 13mm 0,70m (10)	52	Vidoflex 12 TurboStar blanc 400m	63		
Piquet PVC noir 13mm 0,98m (10)	52	Vidoflex 3 PowerLine blanc 200m	64		
Piquet PVC noir 19mm 1,70m (10)	52	Vidoflex 3 PowerLine terra 100m	64		
Piquet PVC noir 19mm 2,00m (10)	52				
Piquet queue de cochon orange (10)	51				
Piquet Vario 1,55 m (20)	49				
Piquet Vario blanc 1,00m (10)	49				

Plongez-vous dans le monde des clôtures et portails.



Des clôtures pour la maison et le jardin



Des parois pare-vue et antibruit



Des clôtures pour l'industrie et la sécurité



Des clôtures pour l'élevage d'animaux

Si vous voulez vous informer sur les clôtures, vous trouverez le plus grand choix sur le marché chez Swissclôture. Des classiques fonctionnels aux clôtures de haute qualité, en passant par les solutions individuelles que nous fabriquons spécialement pour vous. Nous sommes les premiers à repérer les tendances et les innovations grâce à notre coopération avec les principaux fabricants et à notre réseau international de professionnels de la clôture. Beaucoup sont disponibles exclusivement auprès de Swissclôture.

Swissclôture garantie de la satisfaction

