



## Elektrozaun Katalog 2026



**Grösste Auswahl & Bestellung**

Ob Koppel, Weide oder Paddock – sichere Zäune sind in der Tierhaltung unverzichtbar. Ihr Zaunteam berät Sie umfassend zum vielfältigen Sortiment der Tierhaltung sowie Forst- und Landwirtschaft und unterstützt Sie dabei, den passenden Zaun aus Materialien wie Aluminium, Holz, Metall oder Kunststoff zu finden. Bestellen Sie einfach und bequem direkt über Ihr regionales Zaunteam und informieren Sie sich über unsere serviceorientierten Abhol- und Liefermöglichkeiten.



**Persönliche Beratung**

Zaunteam ist Ihr Experte für sichere und langlebige Zaunlösungen – in der Landwirtschaft wie in der privaten Tierhaltung. Für eine fundierte Planung besucht Sie unser Projektleiter vor Ort und ermittelt alle wichtigen Gegebenheiten. Stellen Sie ihm Ihre Fragen – ob fürs Betriebsgelände oder Ihr Zuhause. Gemeinsam finden wir die passende Lösung. Zaunteam steht für Qualität, Verlässlichkeit und Vertrauen. Nutzen Sie die persönliche Beratung der Nr. 1 für Zäune und Tore.



**Fachgerechte Montage**

Neben der grössten Auswahl und der persönlichen Beratung ist es vor allem die fachgerechte Montage, die einen Zaun von Zaunteam zu einer echten Aufwertung Ihres Grundstücks macht. Unser Montageservice nimmt Ihnen alle Arbeiten ab und sichert Ihnen neben einem optimalen Resultat vor allem lange Freude an Ihrem Zaun zu.



**Mustergarten & Zaunausstellung**

Lassen Sie sich in unserem Mustergarten hautnah von der Vielfalt der Zäune inspirieren! Von funktionalen Klassikern über hochwertige Zäune bis zu individuellen Lösungen, die wir nur für Sie anfertigen. Das schafft den unverwechselbaren Ausdruck von Charakter, auch auf Ihrem Terrain.

# Willkommen bei Gallagher

Vorwort / Inhaltsverzeichnis

## Ihr Spezialist für Elektrozäune



Gallagher wurde im Jahr 1938 in Hamilton, Neuseeland, gegründet und ist bereits seit über 85 Jahren die Qualitätsmarke für Elektrozäune. Mit dem großen weltweiten Vertriebsnetz ist Gallagher der Marktführer für Elektrozäune. Wir bedienen unsere Kunden in verschiedenen Märkten und mit den am besten passenden Zaunlösungen für den Schutz, wie auch das Fernhalten von Tieren.

Innovation war schon immer einer der wichtigsten Schwerpunkte von Gallagher. Die Produkte von Gallagher werden aus landwirtschaftlichen Perspektive entwickelt und von Endanwendern getestet. Auch in diesem Jahr haben wir unser Sortiment wieder um einige schöne innovative Artikel erweitert. Ob Sie Ihre Tiere nun einzäunen oder vor dem Eindringen (wilder) Tiere schützen möchten - Gallagher hat immer eine passende Lösung für Sie.

## Für alle unsere Weidezaungeräte gelten 7 Jahre Garantie!



Wir sind von der Qualität unserer Produkte überzeugt. Daher erhalten Sie für jedes Gallagher-Weidezaungerät drei Jahre Garantie sowie eine vierjährige zusätzliche Garantie, wenn Sie Ihr Gerät registrieren. Entsprechende Einzelheiten entnehmen Sie bitte der Website unter [www.gallagher.eu/7-jahre-garantie](http://www.gallagher.eu/7-jahre-garantie)

Dadurch haben Sie 7 Jahre lang die Garantie, dass Ihr Gerät so gut funktioniert, wie Sie es von einem Gallagher-Weidezaungerät erwarten dürfen.

Wie Elektrozäune funktionieren	4
Neue Produkte & Angebote	6
Geräte Übersicht	10
Weidezaungeräte der i Series	12
Geräte	14
i Series 230 V	14
Multipower i Series	15
Netzgeräte	16
Multi Power-Geräte	19
Batterie- / Akku-Geräte	21
Solargeräte	24
Solar-Gesamtlösungen	28
Solar Stations	28
Solar Boxen	29
Solarmodule	30
Semi-permanente Solarlösungen	31
Akku-Gerät	32
Prüfgeräte	33
Zubehör	34
Kabel-Sets	37
Batterien und Akkus	38
Erdung	40
Haustier-Sets	42
Pfähle	45
Weidezaunpfähle - Fest	45
Weidezaunpfähle - Semi-permanent	46
Weidezaunpfähle - Mobil	48
SmartFence	53
Haspeln	54
Stromleiter	56
Stahldraht	56
Netze	58
Leiter - Kunststoffdraht, Breitband, Cord	63
Isolatoren	67
Verbindungen	75
Tore	77
Werkzeug	81
Stufenplan für die Installation	83
Drahthöhen	84
Gallagher-Check / Wartung	86
W&EID	88
Goodnature	92
Technische Spezifikationen	94
Index	106

# | Grundlagen der Elektrozäune

## Wie Elektrozäune funktionieren

Ein kurzer, unbedenklicher, aber einprägsamer Stromschlag dient als psychologische Abschreckung sowie als physische Barriere.

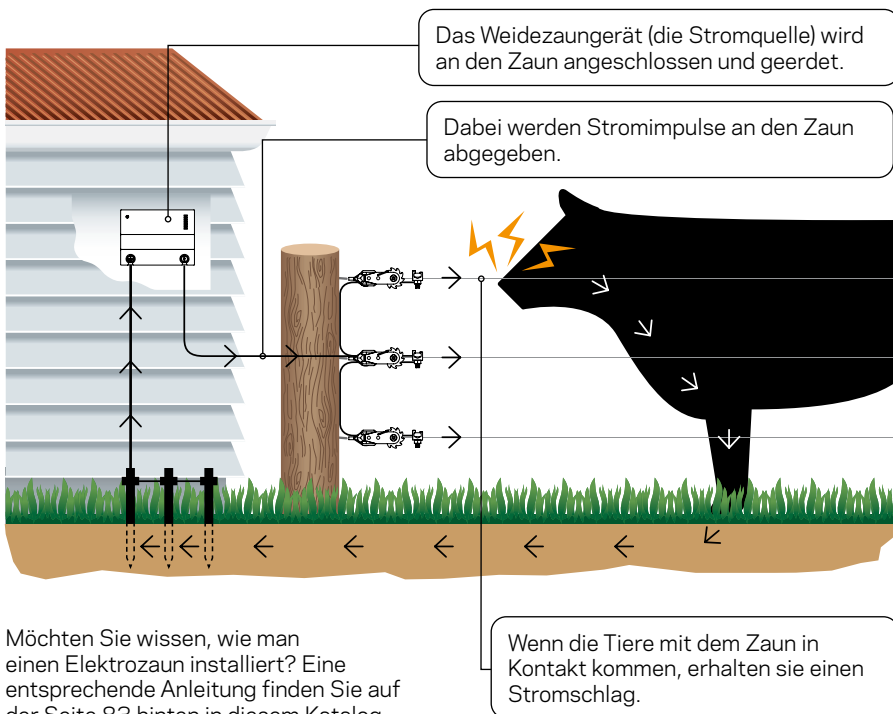

Möchten Sie wissen, wie man einen Elektrozaun installiert? Eine entsprechende Anleitung finden Sie auf der Seite 83 hinten in diesem Katalog.

### UNBEDENKLICH

Die Tiere erinnern sich an den Stromschlag und respektieren den Zaun.

### LANGLEBIG

Da weniger Massedruck auf den Zaun ausgeübt wird, wird er länger halten.

### LEICHT ZU INSTALLIEREN

Das Errichten eines elektrischen Weidezauns geht doppelt so schnell, wie bei einem einfachen Zaun.

### KOSTENGÜNSTIG

Die Kosten für die Errichtung und Wartung sind geringer als bei einem einfachen Zaun.



## 7 Jahre Garantie auf alle Gallagher-Weidezaungeräte!

Unsere Produkte sind bereits seit vielen Jahren für ihre Leistungsfähigkeit und Qualität bekannt. Daher gewähren wir 7 Jahre Garantie auf alle Gallagher-Weidezaungeräte! Gültig nach der Registrierung auf der Website. Weitere Informationen und Bedingungen:

[www.gallagher.eu/warranty](http://www.gallagher.eu/warranty)



# Erste Schritte

Alle Elektrozaunsysteme bestehen aus einem Weidezaungerät, einem Erdungssystem und einem Zaunsystem. Welches System am besten geeignet ist, hängt von der Gesamtfläche, der Nutzung des Zauns und der Tierart ab.

## 1 Welche Tiere möchten Sie einzäunen oder fernhalten?

## 2 Gesamtfläche, die eingezäunt werden soll

## 3 Welche Stromquelle verwenden Sie für Ihr Weidezaungerät?

Die 230 Volt-Weidezaungeräte von Gallagher sind die beste und wirtschaftlich günstigste Option für Standorte mit verlässlicher Stromversorgung. Mit einem Batterie- oder Solarsystem betriebene Weidezaungeräte sind die logische Wahl für abgelegene Weideflächen.

## 4 Benötigen Sie einen Festzaun, einen Offset-Zaun oder einen temporären / tragbaren Zaun?

- **Festzaun:** Permanente Elektrozäune mit langer Lebensdauer für eine sehr effektive Tierkontrolle, ein Leben lang.
- **Offset:** Damit machen Sie aus einem einfachen Zaun durch einen oder mehrere Stromleiter einen elektrischen Weidezaun. Zugleich schützen Sie ihn und verlängern seine Lebensdauer.
- **Temporär / tragbar:** Mühelos zu transportieren, zu installieren und zu demontieren - eine flexible Einzäunung für die kurzfristige Tierkontrolle oder die Rotationsbeweidung.



Stellen Sie fest, wie der ideale Zaun für Sie aussieht!  
**Probieren Sie es einmal mit dem Gallagher Zaun Konfigurator.**



## Neue Produkte

### Heavy Duty Torgriff mit gummiertem Griff



Jeder kennt das: Ein Torgriff, der bricht, beschädigt wird oder versehentlich unter den Traktor gerät. Mit dem Heavy Duty Torgriff gehört das der Vergangenheit an. Dieser neue, robuste Torgriff wurde speziell für extreme Bedingungen entwickelt. Dank seines flachen, stabilen Designs bleibt er flach auf dem Boden liegen, wodurch die Gefahr einer Beschädigung beim Überfahren gering ist. Die Gummiaußenschicht sorgt für optimalen Halt, auch mit nassen Händen oder Handschuhen. Die eingebaute Druckfeder verhindert, dass sich die Feder zu weit ausdehnt und ihre Funktion verliert. Dank langlebiger Materialien wie Edelstahl und UV-beständigem Kunststoff hält der Torgriff viele Jahre lang. Erhältlich in Orange und in Varianten für Band (bis 40 mm) sowie Draht oder Schnur. Kurz gesagt: ein Torgriff, der den Anforderungen der Landwirtschaft standhält.

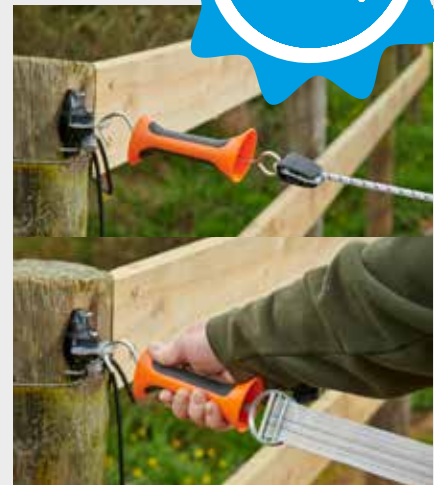

Erfahren Sie mehr auf Seite 79.

### Semipermanente Solarlösungen

Die Nachfrage nach zuverlässigen, Diebstahl-sicheren Solarlösungen wächst weiter. Die neue Generation von Solarstationen und Solarboxen bietet für jede Situation die richtige Lösung: vom ganzjährigen bis zum saisonalen Einsatz.

Unsere Solarstationen, Kästen auf einer Palette, wurden komplett aufgerüstet: Der MBS1800i wurde durch den MBS2000i und der MBS2800i durch den MBS3000i ersetzt. Beide Modelle sind jetzt vollständig kompatibel mit der Gallagher-App



### TurboStar Wolfsnetz



Erfahren Sie mehr auf Seite 60.

für eine einfache Überwachung und Einstellung. Darüber hinaus verfügen alle Stationen über größere 370-W-Panels, intelligentere Laderegler und einen zuverlässigeren Betrieb. Neu im Sortiment sind außerdem zwei Solarboxen, eine mit dem MBS1000i und eine kompakte Version mit dem MBS400, die beide für den ganzjährigen Einsatz geeignet sind.

Für saisonale Zäune haben wir im vergangenen Jahr die Solarboxen mit einem MBS400 oder MBS1000i eingeführt: eine kompakte, diebstahlsichere und kostengünstige Lösung, die sich

einfach selbst montieren lässt und auf einem Holzpfehl befestigt werden kann. Mit dem Konfigurator auf Seite 31 können Sie außerdem ganz einfach Ihre eigene semipermanente Solarlösung zusammenstellen.

Entdecken Sie alle Lösungen ab Seite 28.



# Lithium-Weidezaungeräte: ein neuer Sprung nach vorn

Als wir in den 1980er Jahren unser erstes Weidezaungerät mit Solarmodul einführten, läutete dies den Beginn einer neuen Ära im Bereich des mobilen Zauns ein. Obwohl die Solarenergie damals noch in den Kinderschuhen steckte, erkannten wir bereits das Potenzial für Viehzüchter: Unabhängigkeit, Benutzerfreundlichkeit und nachhaltige Energie, überall auf dem Land. Vierzig Jahre später sind wir immer noch weltweit Marktführer für solarbetriebene Lösungen. Unsere Geräte haben sich mittlerweile zu robusten Hightech-Systemen entwickelt, die das ganze Jahr über Zuverlässigkeit garantieren.

Unsere neue Lithium-Serie, erkennbar am „li“ im Produktnamen, bedeutet erneut einen großen Schritt nach vorne. Lithium-Batterien laden sich bis zu dreimal schneller auf als herkömmliche Blei-Säure-Batterien, speichern



Energie effizienter und halten deutlich länger. In Kombination mit größeren und effizienteren Solarmodulen holen Gallagher Lithium-Geräte das Maximum aus dem verfügbaren Tageslicht heraus. Darüber hinaus sind sie bis zu 56 % leichter und

dank ihres ausgewogenen Designs leicht auf der Weide zu transportieren. Für alle, die das Gerät regelmäßig verschieben müssen, ist das ein großer Unterschied.

## Bereit, Erwartungen zu übertreffen

### S120li



- 1,2 Joule
- 10.000 Volt
- 12-W-Solarmodull
- Wildmodus

Mehr auf Seite 25.

### S16li



- 0,16 Joule
- 8.000 Volt
- 3W-W-Solarmodull

Mehr auf Seite 26.

- ✓ 300 % schnelleres Aufladen
- ✓ 300% längere Lebensdauer
- ✓ Bis zu 56 % leichter

## MBS3000i mit kostenloser Fernbedienung

315362 + 507002

Das stärkste und intelligenteste Gallagher MultipowerGerät auf dem Markt - das MBS3000i. Dieses leistungsstarke Gerät hat genug Leistung, um einen Zaun von bis zu 80 km Länge zu betreiben.



315362 MBS3000i und Kostenlose Fernbedienung 1



## MBS400 mit kostenlosem DVM

390307 + 015033

Das MBS400 ist ein 3-in-1 Multi-Power-Weidezaungerät. Es kann mit 230-V-Netzstrom, einem 12-V-Akku und einem Solarmodul verwendet werden. Die Stromquelle kann mit einem Drehschalter ausgewählt werden.

390307 MBS400 mit Kostenlose Digitales Voltmessgerät 1

## M950 mit kostenlosem DVM

324302 + 015033

Das Netzgerät M950, mit 9 Joule Ladeenergie, eignet sich für Zäune von bis zu 42 km Länge. Das Gerät ist mit einem LED Bargraphen ausgestattet, auf dem die Geräteleistung abzulesen ist. Das Gerät verfügt über einen eingebauten Blitzschutz.

324302 M950 und Kostenlose Digitales Voltmessgerät 1

## Komforthaspel Mit 500m Litze

061184

Haspel mit Übersetzung, großem Handgriff mit Faustschutz. Mit 500 m Kunststofflitze, inklusive Multituse-Torgriff.

061184 Komforthaspel mit 500 m Litze 1

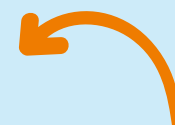

**Zeitersparnis für Ihnen**

## BA30 mit kostenlosem Akku



356303 + 007578

Mit dem BA30-Batteriegerät können Sie Zäune bis zu 4 km Länge mit Strom versorgen. Das Gerät ist äußerst robust und durch den oben angebrachten Tragegriff leicht zu transportieren.



356303 BA30 mit Kostenloser Batterie 🇪🇺 1

## S12li + kostenlosem Erdstab!

349015

Leistungsstark, kompakt und verlässlich, eignet sich dieses Gerät zum Beispiel für die Portionsbeweidung sowie für andere mobile Zäune. Einfach zu transportieren und zu installieren. Befestigen Sie das S12 an einem Ring Top-Pfahl und die Erdung ist auch direkt geregelt. Geeignet für Zäune bis 1,5 km.

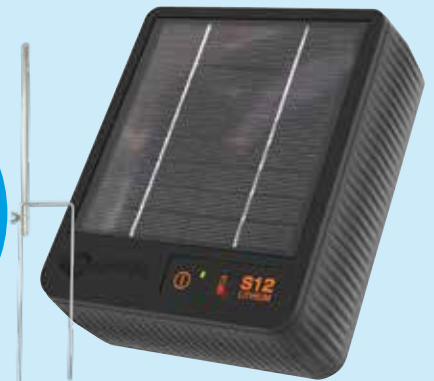

349015 S12 mit Li-Akku Kostenlose Ständer 🇪🇺 1

## Und vieles mehr! Entdecken Sie alle Sonderangebote auf unserer Website

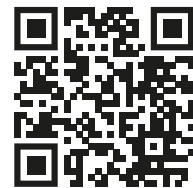

# Geräte Übersicht

## i Series

*Super leistungsfähige und intelligente Weidezaungeräte, die Sie fortlaufend über Ihren Zaun informieren.*

Die Geräte der i Series nehmen ständig Messungen am Zaun vor. Das Gerät erkennt automatisch, wenn etwas mit dem Zaun nicht in Ordnung ist und sendet Ihnen dann sofort eine Benachrichtigung auf Ihr Smartphone oder auf den LCD-Bildschirm. Auf diese Weise werden Sie schnell informiert und können das Problem so schnell wie möglich beheben.

Dank des adaptiven Steuermoduls können sich diese Geräte automatisch an die Länge und den Zustand des Zauns anpassen. Durch zusätzliches i Series-Zubehör sind Sie noch besser über den Zustand von Teilen des Zauns informiert und können bei Problemen schnellstmöglich eingreifen.



## Netzbetriebene Geräte

*Befindet sich ein 230V-Anschluss in der Nähe, haben Sie mit diesen Weidezaungeräten die beste und verlässlichste Lösung.*

Netzbetriebene Geräte sind empfehlenswert, wenn in der Nähe eine 230V-Stromversorgung vorhanden ist, denn diese Geräte sind ausgesprochen verlässlich, leistungsstark und energiesparend. Dies ist die verlässlichste Methode, um Ihren Zaun unter Strom zu setzen. Keine Sorgen über Batterien oder Akkus. Stecken Sie einfach den Stecker in die Steckdose und Sie haben immer eine perfekte Stromzufuhr für Ihr Gerät.



## Multi Power Geräte

*Die Gesamtlösung: Netz-, Batterie-/Akku- und Solar-Weidezaungerät in Einem.*

Ein vielseitig verwendbares Gerät, das sich für verschiedene Bedingungen eignet. Dies ist ein Akku-Weidezaungerät, dessen Stecker auch in einen 230V-Anschluss eingesteckt werden kann. Oder verwandeln Sie dieses Gerät mit einem Solarmodulset in ein Solar-Weidezaungerät. 3-in-1, vielseitig einsetzbar, Multi Power.

Diese MBS-Weidezaungeräte verfügen über ein Batteriemanagementsystem, wobei sich das Gerät automatisch dem Energieniveau des Akkus anpasst. Bei geringer Energie wird das Zeitintervall zwischen den Impulsen ebenfalls angepasst, wodurch sich die Lebensdauer des Akkus verlängert.



## Batterie-/Akku-Geräte

*Geräte mit einfacher Bedienung für die mobile Nutzung. Geringes Gewicht und betrieben durch eine 9V-Batterie oder einen 12V-Akku.*

Die ultimative Lösung für Situationen, wo Sie ein Gerät für einen Zaun ohne verfügbaren 230V-Anschluss benötigen. Schließen Sie einfach eine Batterie oder einen Akku an das Gerät an und schon haben Sie auch in abgelegenen Gebieten Strom für Ihren Zaun. Dabei haben Sie die Wahl zwischen 12V- oder 9V-Geräten. Diese Weidezaungeräte sind robust und weisen die übliche Qualität auf, die Sie von Gallagher erwarten dürfen. Das Gehäuse bietet Schutz gegen äußere Einflüsse und gewährleistet eine lange Lebensdauer.











































## Solar

*Intelligente Weidezaungeräte mit Batteriemanagementsystem, die von Sonnenenergie gespeist werden. Nachhaltig, umweltbewusst und super leistungsfähig.*

Mit den Solar-Weidezaungeräten benötigen Sie keinen 230V-Anschluss und brauchen sich keine Sorgen über eine leere Batterie oder einen leeren Akku zu machen. Die Sonne versorgt diese Geräte mit hinreichend Strom. Selbst an bewölkten Tagen lädt sich das Gerät mit dem vorhandenen UV-Licht noch leicht auf. Dank des Batteriemanagementsystems passt sich das Gerät automatisch dem Energieniveau des Akkus an. Bei geringer Energie wird das Zeitintervall zwischen den Impulsen ebenfalls angepasst, wodurch sich die Lebensdauer des Akkus verlängert.

Die Solar-Weidezaungeräte von Gallagher lassen sich mühelos transportieren und sind ausgesprochen langlebig, umweltbewusst, leistungsstark und verlässlich. Sie sind schnell zu installieren und eignen sich hervorragend für schwer erreichbare Stellen.



		Geräte	Art. Nr.	 MAX	 MAX IN	 MAX OUT											Seite
i-Series		M5000i	379326	9000	*19	15	100	60	26	▪	▪	▪	▪	▪			14
		MBS3000i	315362	7000	21	14	80	50	20	▪	▪	▪	▪	▪			15
		MBS2000i	315348	7000	14	10	65	40	17	▪	▪	▪	▪	▪			15
		MBS1000i	301310	8000	10	6	40	28	11	▪	▪	▪	▪	▪			15
220 Volt Netzgeräte		M1400	324319	7700	12	7,7	55	34	14	▪	▪	▪	▪	▪			16
		M950	324302	7700	9	6,1	42	31	11	▪	▪	▪	▪	▪			16
		M650	323329	9200	6,5	4,5	40	28	10	▪	▪	▪	▪	▪			17
		M350	323305	8700	3,5	2,7	28	12	7	▪	▪	▪	▪	▪			17
		M160	384306	7700	1,6	0,6	9	3,5	2,5	▪	▪				▪		18
		M120	033333	7000	1,2	0,6	8	3	2	▪	▪				▪	▪	18
		M50	038332	6200	0,5	0,3	4	2	1						▪	▪	18
Multi Power Geräte		MBS800	390314	9200	7,5	4,9	40	29	10	▪	▪	▪	▪	▪			19
		MBS400	390307	9100	4	3	30	19	8	▪	▪	▪	▪	▪			19
		MBS200	389318	9000	2	1,5	20	13	5	▪	▪	▪	▪	▪	▪		19
		MB300	388328	9100	2,7	2	25	16	6	▪	▪	▪	▪	▪			20
		MB150	388311	8500	1,5	1,2	15	10	4	▪	▪	▪	▪	▪	▪		20
		B300	394008	10000	2,6	2	30	10	8	▪	▪	▪	▪	▪			21
Akkugeräte 12V		B200	393001	9000	1,5	1,1	20	7	5	▪	▪	▪	▪	▪			21
		B100	392004	10000	0,8	0,55	10	5	3	▪	▪	▪	▪	▪			21
		B60	388304	8500	0,6	0,4	8	2	1	▪	▪	▪	▪	▪	▪		20
		BA80	356358	9400	0,8	0,48	10	6	3	▪	▪	▪	▪	▪	▪		22
Akkugeräte 9V		BA40	356327	9400	0,4	0,26	6	4	1,5	▪	▪	▪	▪	▪	▪		22
		BA30	356303	9600	0,25	0,19	4	3	0,75	▪	▪	▪	▪	▪	▪	▪	23
		BA20	356310	9600	0,17	0,12	2	1,5	0,5	▪	▪	▪	▪	▪	▪	▪	23
		B10	003634	7900	0,1	0,07	1	0,5	0,5	▪	▪	▪	▪	▪	▪	▪	23
		S400	361307	9600	4	3,1	30	16	7	▪	▪	▪	▪	▪			24
		S200	360300	9600	2	1,6	20	10	5	▪	▪	▪	▪	▪			24
Solar Geräte		S120li	G35230	10.000	1,2	0,94	12	6	4	▪	▪	▪	▪	▪			25
		S60li	352305	8900	0,6	0,52	6	3	2	▪	▪	▪	▪	▪			25
		S30li	350325	9000	0,3	0,21	3	2	1,5	▪	▪	▪	▪	▪			26
		S20li	350318	8900	0,2	0,16	2	1,2	1	▪	▪	▪	▪	▪	▪	▪	26
		S16li	G35033	8000	0,16	0,13	1,5	1	0,5	▪	▪	▪	▪	▪	▪	▪	26
		S12li	349015	9200	0,12	0,08	1,5	0,7	0,4	▪	▪	▪	▪	▪	▪	▪	27
		S6li	349008	7500	0,08	0,06	0,5	0,2	0,1						▪	▪	27

\* Dank intelligenter Technologie übertrifft der M5000i sogar seinen Vorgänger, den MR5000 mit 50 Joule.

# I Weidezaungeräte der i Series

## Das System der i Series - der Zaun, der mit Ihnen spricht.

Da alle Bestandteile zusammenarbeiten macht das System der i Series alle Zauninformationen auf einen Blick sichtbar.

Im Störfall kann das Problem sofort geortet werden, was Ihnen eine stundenlange Suche erspart. Wir sind besonders stolz auf unsere i Series. Dabei handelt es sich nämlich nicht nur um extrem leistungsstarke Geräte (bis zu 100 km!), sondern sie sind auch intelligent! Mit der i Series haben Sie maximale Kontrolle und sparen Zeit. Wie funktioniert das? Mit dem entsprechenden Zubehör haben Sie sofort Einblick in den Zustand Ihres Zauns, auch weit draußen auf dem Feld. Im Störfall erscheint ein Signal auf Ihrem Display oder Sie bekommen eine Meldung auf Ihrem Mobiltelefon. Dadurch wissen Sie sofort, wo der Hase im Pfeffer liegt. Das erspart Ihnen die Suche und somit auch viel Zeit! Viele haben es schon vor Ihnen ausprobiert und sind ausgesprochen begeistert von der Leistung. Sind Sie der nächste Fan?



Durch den physischen Kontakt der Fernbedienung mit dem Zaun lässt sich die Störung orten. Das Weidezaungerät kann über die Fernbedienung ausgeschaltet werden.



Der Zaunmonitor warnt Sie, wenn die Werte in der fraglichen Zone unter die eingestellten Werte sinken.

Maximale Kontrolle! Auf dem separaten wasserdichten Display können Sie den Status des Zauns ablesen und diesen bis zu einem Abstand von 50 m vom Weidezaungerät bedienen.



Unvergleichliche Leistung mit einem Bereich von 100 km. Entwickelt als Reaktion auf den Marktbedarf.

Maximale Kontrolle per Smartphone. Egal, wo Sie sich aufhalten, können Sie den Status Ihres Zauns oder Störungsmeldungen abrufen beziehungsweise das Gerät ein- und ausschalten.



# 100 km Zaun kontrollieren...

## ...kostet weniger Zeit als das Lesen dieses Satzes!

Natürlich wünscht sich jeder, dass jederzeit und überall Strom am Zaun anliegt, damit man sich sicher sein kann, dass die Tiere immer innerhalb der Umzäunung bleiben. Daher überprüfen Sie Ihren gesamten Zaun regelmäßig auf Stromverluste, die durch bestimmte Probleme entstehen.

### Längere Zäune

Bei einem kleinen Zaun ist das relativ einfach. Aber was ist bei Zaunlängen von 10 km oder mehr? Dann kostet die tägliche Überprüfung des Zauns oft (zu) viel Zeit und wird somit auch häufig vernachlässigt. Dadurch können Stromverluste am Zaun auftreten, was die Tiere in Gefahr bringen kann. Daher hat Gallagher eine intelligente Lösung entwickelt, mit der Sie ohne jeden Zeitaufwand immer erkennen können, ob am Zaun noch überall genug Strom anliegt.

### Sichtbar dank Zaunmonitoren

Durch die Installation der Zaunmonitore (in Kombination mit beliebigen Weidezaungerät der i Series) ist ersichtlich,

wieviel Strom an der fraglichen Stelle vorhanden ist. Je mehr Zaunmonitore Sie aufstellen, desto mehr Daten erhalten Sie über den gesamten Zaun. Von nun an brauchen Sie nicht mehr herumzulaufen, um Ihren Zaun zu überprüfen.

### Vollständige Daten - immer und überall

Zudem können Sie den Zustand Ihres Zauns auch auf dem Smartphone abrufen. Mit der intelligenten App von Gallagher können Sie den Status Ihres Zauns in Echtzeit einsehen. Sollte etwas nicht in Ordnung sein, erscheint eine entsprechende Warnmeldung auf Ihrem Telefon. So erkennen Sie, an welchem Abschnitt Ihres Zauns ein Problem aufgetreten ist, und können schnell reagieren. Vor Ort lässt sich die genaue Störungsstelle mit der Fernbedienung einfach finden.

### UNTER DEM STRICH ALSO: VOLLSTÄNDIGE KONTROLLE ÜBER IHREN ZAUN UND EINE ENORME ZEITEINSPARUNG!

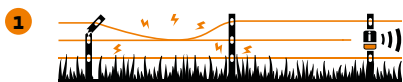

1 Signifikanten Spannungsabfällen in den einzelnen Bereichen des Zauns beziehungsweise Leistungsbeeinträchtigungen des Weidezaungerätes werden registriert.



2 Entsprechende Meldungen werden gesendet.



3 Die Steuerung, die App und die Fernbedienung zeigen die Problemzone an. Mithilfe der Fernbedienung lässt sich die Störung innerhalb der Zone orten.

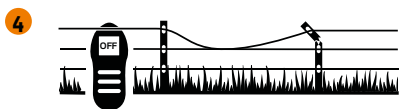

4 Mit der Fernbedienung oder der App kann die Stromversorgung an der Stelle der Störung im Zaun ausgeschaltet werden, um den Zaun sicher und einfach reparieren zu können.

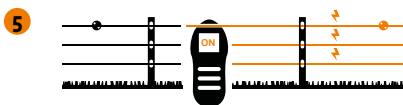

5 Nach der Störungsbehebung wird der Zaun wieder strombeaufschlagt und mithilfe der Fernbedienung oder App getestet.

MÖCHTEN SIE WISSEN, WIE DAS SYSTEM DER i SERIES FUNKTIONIERT?



# i Series

## M5000i

### Der Kraftprotz im Markt

Das megastarke M5000i ist das neueste Produkt der bekannten i Series, die für ultimative Kraft und absolute Kontrolle steht.

Diese ultimative Kraft liefert die integrierte Adaptive Regelung. Die adaptive Regelung sorgt immer und überall für ununterbrochene Spannung am Zaun bei möglichst geringem Stromverbrauch. Die Geräte der i Series sind Bewuchsvernichtend und liefern auch am Ende des Zauns noch maximalen Strom.



# SUPER POWER!



Ein leistungsfähiges 15 Joule - Weidezaungerät Reichweite bis zu 100 km

Mühevolle Überwachung und Kontrolle der Zaunleistung - In einer praktischen Position in einem Abstand von bis zu 50 m vom Weidezaungerät installieren, um den Zugang zur Zaunsteuerung und das Ablesen der Leistungsdaten zu erleichtern.

Verlässliche, adaptive Technologie der i Series - Die bewährte Gallagher-Technologie der i Series sorgt für volles Vertrauen in die ununterbrochene Zaunleistung, unabhängig von der Stromversorgung, den Temperaturen und den Gegebenheiten des Zauns.

Kompatibel zum Zubehör der i Series - Vollständig kompatibel zu den Fernbedienungen, Zaunmonitoren, dem Alarmsystem sowie dem mitgelieferten Displaymonitor der i Series (siehe unten).



### M5000i

- o Für Zaananlagen von bis zu 100 km
- o Maximale Kontrolle!
- o Unvergleichliche Leistung

379326	M5000i	☞ 1
507002	i Series Fernbedienung	☞ 1
510002	i Series Fence Monitor Zaunüberwachung	☞ 1
090433	i Series Zaunüberwachung Solar	☞ 1
567037	Wi-Fi-Gateway-Controller	☞ 1
579009	i Series Alarm System	☞ 1
005215	Sirene	☞ 1
091638	Warnlicht	☞ 1

Artikel		Maximale Ausgangsspannung (V)	Ladungs-Energie (J)	Maximale Impulsenergie (J)	Notwendige Zahl der Erdstäbe	Ohne Bewuchs (km) (Empfehlung)	Leichter Bewuchs (km) (Empfehlung)	Starker Bewuchs (km) (Empfehlung)	Weidefläche (ha) (Empfehlung)
M5000i	<b>379326</b>	9000	19*	15	9 × 1,7 m	100	60	26	160

\* Dank intelligenter Technologie übertrifft der M5000i sogar seinen Vorgänger, den MR5000 mit 50 Joule.

# Multi Power - Geräte, i Series

## MBS3000i, MBS2000i und MBS1000i



Diese können überall zum Einsatz kommen. Mit der branchenführenden Effizienz und Flexibilität kann zwischen dem Netzstrom, dem Batteriebetrieb oder der Solarenergie gewählt werden. Die Multi Power-Weidezaungeräte der i Series ermöglichen die schnelle, mühelose Überwachung der Stromstärke am Zaun und weisen Sie sofort auf mögliche Störungen hin, damit Sie schnell entsprechende Maßnahmen ergreifen können.



Mühelose Überwachung und Kontrolle der Zaunleistung



Zubehör der i Series - Vollständig kompatibel zu den Fernbedienungen, den Zaunmonitoren und dem Alarmsystem.

Verlässliche, adaptive Technologie der i Series - Die bewährte Gallagher-Technologie der i Series sorgt für volles Vertrauen in die ununterbrochene Zaunleistung.



Für die permanente Installation an Standorten mit verlässlicher Netzstromversorgung. Das Produkt wird mit einem Netzkabel geliefert.



Um sicherzustellen, dass niemals Stromverluste an Ihrem Zaun auftreten, verbinden Sie das Weidezaengerät mit dem Stromnetz und schließen Sie die 12V-Batterie als Reservestromquelle an. Separat erhältlich.

### AKTION

315362	MBS3000i und Kostenlose Fernbedienung	☞ 1
315348	MBS2000i	☞ 1
301310	MBS1000i	☞ 1
507002	i Series Fernbedienung	☞ 1
510002	i Series Fence Monitor Zaunüberwachung	☞ 1
090433	i Series Zaunüberwachung Solar	☞ 1
579009	i Series Alarm System	☞ 1
005215	Sirene	☞ 1
091638	Warnlicht	☞ 1
582108	12V Batterie Backup-System	☞ 1

### MBS3000i, MBS2000i und MBS1000i

- o Für Zaunlängen von bis zu 80 km
- o Maximale Kontrolle!
- o Unvergleichliche Leistung

Artikel		Maximale Ausgangsspannung (V)	Ladungs-Energie (J)	Maximale Impulsenergie (J)	Notwendige Zahl der Erdstäbe	Ohne Bewuchs (km) (Empfehlung)	Leichter Bewuchs (km) (Empfehlung)	Starker Bewuchs (km) (Empfehlung)	Weidefläche (ha) (Empfehlung)
MBS3000i	315362	7000	21	14	7 × 1,7 m	80	50	20	120
MBS2000i	315348	7000	14	10	6 × 1,7 m	65	40	17	75
MBS1000i	301310	8000	10	6	4 × 1,7 m	40	28	11	40

# Netzgeräte

## M1400 und M950



Unter normalen Bedingungen sind diese Geräte für lange Zäune von bis zu 14 km geeignet. Dank ihres intelligenten adaptiven Steuerungsmoduls passen sie ihre Leistung automatisch an den Zaun an. So halten sie die Spannung lange Zeit auf einem konstanten Niveau. Die Balanced-Gallagher-Technologie liefert mehr Leistung an den Zaun als vergleichbare Geräte.



HIGH POWER ⚡ LOW PRICE

### M1400 und M950

- o LED - Leiste mit Performance - Anzeige
- o Einfach zu bedienen
- o Integrierter Blitzschutz
- o Wartungsfrei

<b>AKTION</b>	324319	M1400	€ 1
	324302	M950 und Kostenlose Digitales Voltmessgerät	€ 1

Artikel		Maximale Ausgangsspannung (V)	Ladungs-Energie (J)	Maximale Impulsenergie (J)	Notwendige Zahl der Erdstäbe	Ohne Bewuchs (km) (Empfehlung)	Leichter Bewuchs (km) (Empfehlung)	Starker Bewuchs (km) (Empfehlung)	Weidefläche (ha) (Empfehlung)
M1400	<b>324319</b>	7700	12	7,7	5 × 1,7 m	55	34	14	56
M950	<b>324302</b>	7700	9	6,1	5 × 1,7 m	42	31	11	38

# Netzgeräte



## M650 und M350

Unter normalen Bedingungen sind diese Geräte für Zäune mittlerer Länge bis zu 10 km geeignet. Die Balanced-Gallagher-Technologie führt zu einem sehr hohen Wirkungsgrad und damit zum stärksten Impuls bei geringstem Stromverbrauch. Dadurch sind die M350 und M650 in der Lage, mehr Leistung ins Netz zu bringen als vergleichbare Geräte.



### M650 und M350

- o Einfach zu bedienen
- o Integrierter Blitzschutz
- o Wartungsfrei

323329	M650	☎ 1
323305	M350	☎ 1

Artikel		Maximale Ausgangsspannung (V)	Ladungs-Energie (J)	Maximale Impulsenergie (J)	Notwendige Zahl der Erdstäbe	Ohne Bewuchs (km) (Empfehlung)	Leichter Bewuchs (km) (Empfehlung)	Starker Bewuchs (km) (Empfehlung)	Weidefläche (ha) (Empfehlung)
M650	323329	9200	6,50	4,5	3 × 1,7 m	40	28	10	26
M350	323305	8700	3,50	2,7	3 × 1,7 m	28	12	7	14

# Netzgeräte



## M160, M120 und M50

Diese Weidezaungeräte eignen sich für den Einsatz in Gärten oder kleineren Weiden. So wurde das M50 speziell für die Haltung oder Abwehr von Haustieren wie Hunden, Katzen, Hühnern und Kaninchen (oder kleinen Raubtieren) entwickelt. Das M120 und das M160 werden vor allem von Menschen verwendet, die Tiere als Hobby halten.



Stromanzeige. Die grüne Kontrollleuchte blinkt, wenn das Gerät ordnungsgemäß funktioniert



### M160, M120 und M50

- o Einfach zu bedienen
- o Integrierter Blitzschutz
- o Wartungsfrei

384306	M160	☼ 1
033333	M120	☼ 1
038332	M50	☼ 1

Artikel		Maximale Ausgangsspannung (V)	Ladungs-Energie (J)	Maximale Impulsenergie (J)	Notwendige Zahl der Erdstäbe	Ohne Bewuchs (km) (Empfehlung)	Leichter Bewuchs (km) (Empfehlung)	Starker Bewuchs (km) (Empfehlung)	Weidefläche (ha) (Empfehlung)
M160	<b>384306</b>	7700	1,60	0,60	2 × 1 m	9,0	3,5	2,5	6
M120	<b>033333</b>	7000	1,20	0,60	2 × 1 m	8,0	3,0	2,0	4
M50	<b>038332</b>	6200	0,50	0,30	1 × 1 m	4,0	2,0	1,0	2

# Multi Power - Geräte

## MBS800, MBS400 und MBS200

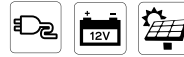

Leistungsstarke 12 V - Weidezaungeräte, die auch mit Netzstrom, Batterie oder mit Solarmodulen betrieben werden können. Diese Geräte haben ein robustes, langlebiges Gehäuse. Diese MBS-Serie verfügt über ein Batteriemanagementsystem, wobei sich das Gerät automatisch dem Energieniveau der Batterie anpasst. Bei geringem Ladezustand verlangsamt sich auch der Impuls. Um die Weidezaungeräte an den Netzstrom (230 V) anschließen zu können, werden alle MBS Weidezaungeräte mit einem Netzadapter geliefert. Zudem wird das Anschlusskabelset für den Zaunanschluss des Geräts standardmäßig mitgeliefert.

Hervorragende Leistung, unabhängig von der Betriebsart - Verlässliche Zaunspannung mit jeder Stromquelle

Für beliebige Stromquellen - Netzstrom, Batteriebetrieb oder Solarsysteme bis zu 32 Hektar/80 Acres

Schützen Sie Ihre Batterie - Der Smart Battery Management-Algorithmus schützt die Batterie vor der Tiefenentladung und dauerhaften Schäden.

FREE GRATIS GRATUIT

20 Watt- oder 40 Watt-Modul

Sofortiger Überblick über den am Zaun anliegenden Strom - der LED-Anzeige ist die Zaunspannung zu entnehmen.

Einziger Bügel, kompatibel mit allen MBS + MB-Geräten, passt auf alle Holz- oder Stahlpfähle.

### MBS800, MBS400 und MBS200

- o Einfache Installation
- o Robustes, wasserdichtes Design
- o Eingebauter Blitzschutz
- o inkl. Netzadapter

**AKTION**

390314	MBS800	☞ 1
390307	MBS400 mit kostenlosem Digitales Voltmessgerät	☞ 1
495415	40W Solarpanel und Halterung	☞ 1
389318	MBS200	☞ 1
495217	20W Solarpanel und Halterung	☞ 1
582108	12V Batterie Backup-System	☞ 1

Artikel		Maximale Ausgangsspannung (V)	Ladungs-Energie (J)	Maximale Impulsenergie (J)	Notwendige Zahl der Erdstäbe	Ohne Bewuchs (km) (Empfehlung)	Leichter Bewuchs (km) (Empfehlung)	Starker Bewuchs (km) (Empfehlung)	Weidefläche (ha) (Empfehlung)
MBS800	390314	9200	7,5	4,9	4 x 1,7 m	40	29	10	32
MBS400	390307	9100	4,0	3,0	4 x 1 m	30	19	8	16
MBS200	390318	9000	2,0	1,5	4 x 1 m	20	13	5	8

Weitere Angaben sind der Seite 94-105 zu entnehmen

# Multi Power - Geräte



## MB300, MB150 und B60

Die Modelle MB300 und MB150 sind Multi Power - Weidezaungeräte für längere Zäune bis zu 25 km beziehungsweise 15 km. Diese Geräte können sowohl mit 230 V Netzstrom als auch mit einer 12 V Batterie betrieben werden. Das Gerät ist so konzipiert, dass es sich mühelos tragen und in unterschiedlicher Weise befestigen lässt. Das Gerät wird mit einem Anschlusskabelset geliefert. Die Modelle MB300 und MB150 sind Weidezaungeräte der Special Edition-Familie; es sind leistungsstarke Geräte zu einem interessanten Preis.



HIGH POWER  LOW PRICE

### MB300, MB150 und B60

- o 12V/ 230V Gerät
- o Mehrreihige Zäune bis zu 45 Km
- o Integrierte Batteriesparschaltung
- o Netzadapter separat erhältlich

388328	MB300	☞ 1
388311	MB150	☞ 1
582108	12V Batterie Backup-System	☞ 1
495415	40W Solarpanel und Halterung	☞ 1
401218	230V/15V Adapter MB/MBS serie	☞ 1
388304	B60	☞ 1
086382	Weidezaunakku 12V/100Ah Premium Turbo AGM - 353x175x190	☞ 1
571102	Fuß/Halterung S10, S16, S20, MBS, MB und B60	☞ 1

Artikel		Maximale Ausgangsspannung (V)	Ladungs-Energie (J)	Maximale Impulsenergie (J)	Notwendige Zahl der Erdstäbe	Ohne Bewuchs (km) (Empfehlung)	Leichter Bewuchs (km) (Empfehlung)	Starker Bewuchs (km) (Empfehlung)	Weidefläche (ha) (Empfehlung)
MB300	<b>388328</b>	9100	2,70	2,00	4 × 1 m	25,0	16,0	6,0	12
MB150	<b>388311</b>	8500	1,50	1,20	3 × 1 m	15,0	10,0	4,0	6
B60	<b>388304</b>	8500	0,60	0,40	1 × 1 m	8,0	2,0	1,0	3

# Batterie- / Akku-Geräte



## B300, B200 und B100

Für die Portionsbeweidung, eine temporäre Einzäunung oder das Errichten eines Elektrozauns an Stellen, wo die Stromversorgung unzuverlässig oder kein Netzstrom vorhanden ist, ist ein batteriebetriebenes Weidezaungerät eine gute Wahl.

Den Quick Glance-Kontrollleuchten sind der Ladezustand der Batterie und die am Zaun anliegende Stromstärke zu entnehmen.



Tragegriff für den leichten Transport.

Mühevolle Installation der Batterie dank des einfachen Bügelverschlusses am Gehäuse.

Variable Tierkontrolle - Der Impulsmodus des Weidezaungeräts lässt sich an verschiedene Tierarten anpassen.

Flexibles Zaunmanagement - Sie haben die Wahl aus den Betriebsarten Halbe oder Volle Kraft, um die Lebensdauer der Batterie zu verlängern.



### B300, B200 und B100

- o Akku und Gerät in einer Box
- o Tragegriff für den einfachen Transport
- o Tag und Nachtbetrieb wählbar
- o Für Zäune bis zu 30km

394008	B300	☼ 1
393001	B200	☼ 1
392004	B100	☼ 1
068709	Solar Halterung B100/B200/ B300	☼ 1

Artikel		Maximale Ausgangsspannung (V)	Ladungs-Energie (J)	Maximale Impulsenergie (J)	Notwendige Zahl der Erdstäbe	Ohne Bewuchs (km) (Empfehlung)	Leichter Bewuchs (km) (Empfehlung)	Starker Bewuchs (km) (Empfehlung)	Weidefläche (ha) (Empfehlung)
B300	394008	10000	2,60	2,00	4 × 1 m	30,0	10,0	8,0	15
B200	393001	9000	1,50	1,10	3 × 1 m	20,0	7,0	5,0	10
B100	392004	10000	0,80	0,55	2 × 1 m	10,0	5,0	3,0	4

Weitere Angaben sind der Seite 94-105 zu entnehmen

# Batterie- / Akku-Geräte

## BA80 und BA40

Bei die 9 V - Geräte von Gallagher handelt es sich ausnahmslos um leistungsstarke Batteriegeräte, die einfach zu bedienen und robust ausgelegt sind und die Qualität aufweisen, die Sie von Gallagher erwarten dürfen. Die Modelle BA80 und BA40 besitzen ein schwarzes Gehäuse mit orangefarbigem Deckel. Diese Geräte sind mit einem Energiesparmodus versehen. Dank des Energiesparmodus hält die Batterie länger, da das Gerät verzögerte Impulse aussendet. Das Lämpchen auf dem Weidezaungerät zeigt den Impuls der Batterie an. Die Modelle BA80 und BA40 eignen sich für größere (mobile) Zäune. Die Geräte werden mit einem Anschlusskabelset geliefert. Ohne Batterie.



**MÖCHTEN SIE WISSEN,  
WIE EINFACH ES IST, EINE  
BATTERIE ZU INSTALLIEREN?**



Das BA80 und BA40 haben eine Sparschaltung, wodurch die Impulsstärke wechselt. Dadurch wird die Laufzeit der Batterie verlängert.

Marktführer: 9 Volt Spannung. Anschluss an eine 9 Volt - Batterie für Zaunlängen von bis zu 10 km

Zur Anwendung im Freien konzipiert



Zuverlässigkeit von Gallagher. Umfassende Tests und branchenführende Produktionsprozesse

### BA80 und BA40

- o Robustes einfaches Design
- o Einfache Bedienung
- o Batteriesparschaltung
- o inkl. Anschlussset
- o Für Zäune von bis zu 10km
- o Ohne Batterie

356358	BA80	☞ 1
356327	BA40	☞ 1
7608	Ständer / Erdstab BA Serie	☞ 1
063451	Powerpack Alkaline Batterie 9V/210Ah - 190 x 125 x 160 mm	☞ 1
065073	Duopack Alkaline Batterie 2x 9V/175Ah - 190 x 125 x 160 mm	☞ 2

Artikel		Maximale Ausgangsspannung (V)	Ladungs-Energie (J)	Maximale Impulsenergie (J)	Notwendige Zahl der Erdstäbe	Ohne Bewuchs (km) (Empfehlung)	Leichter Bewuchs (km) (Empfehlung)	Starker Bewuchs (km) (Empfehlung)	Weidefläche (ha) (Empfehlung)
BA80	<b>356358</b>	9400	0,8	0,48	1 x 1 m	10,0	6,0	3,0	4
BA40	<b>356327</b>	9400	0,4	0,26	1 x 1 m	6,0	4,0	1,5	2

# Batterie- / Akku-Geräte



## BA30, BA20 und B10

Die Modelle BA30 und BA20 sind leistungsstarke, benutzerfreundliche 9 V - Weidezaungeräte. Geeignet für kleinere Zäune. Die Geräte sind robust und einfach zu bedienen. Die Modelle BA30 und BA20 besitzen ein ganz schwarzes Gehäuse mit einer Kontrollleuchte, die signalisiert, wenn die Batterie fast leer ist. Die Geräte werden mit einem Anschlusskabelset geliefert. Die Batterie wird nicht mitgeliefert.



### BA30, BA20 und B10

- o Robustes einfaches Design
- o Einfache Bedienung
- o Batteriesparschaltung
- o inkl. Anschlussset
- o Für Zäune von bis zu 4km
- o Ohne Batterie
- o BA20 und B10 ohne Batterie

AKTION			
356303	BA30 mit Kostenloser Batterie	🔌	1
356310	BA20	🔌	1
7608	Ständer / Erdstab BA Serie	🔌	1
065073	Duopack Alkaline Batterie 2x 9V/175Ah - 190 x 125 x 160 mm	🔌	2
003634	B10	🔌	1

Artikel		Maximale Ausgangsspannung (V)	Ladungs-Energie (J)	Maximale Impulsenergie (J)	Notwendige Zahl der Erdstäbe	Ohne Bewuchs (km) (Empfehlung)	Leichter Bewuchs (km) (Empfehlung)	Starker Bewuchs (km) (Empfehlung)	Weidefläche (ha) (Empfehlung)
BA30	356303	9600	0,25	0,19	1 x 0,5 m	4,0	3,0	0,75	1
BA20	356310	9600	0,17	0,12	1 x 0,5 m	2,0	1,5	0,5	0,8
B10	003634	7900	0,10	0,07	1 x 0,5 m	-	0,5	0,5	0,5

# Solargeräte

## S400 und S200



Die Modelle S400 und S200 sind die leistungsstärksten Geräte der Solar-Produkte von Gallagher. Diese Weidezaungeräte besitzen ein leistungsstarkes Solarmodul und sind mit dem Batteriemanagementsystem versehen. Dank des Batteriemanagementsystems passt sich das Gerät automatisch dem Ladezustand der Batterie an. Wenn die Energie der Batterie nachlässt, passt sich der Impuls an, damit noch möglichst lange Strom auf dem Zaun steht. Die Modelle S400 und S200 werden inklusive Ständer (50 cm) geliefert; dieser Ständer ist auch als zusätzlicher Erdstab zu verwenden.



MOBIL UND LEISTUNGSSTARK

### S400 und S200

- o Sehr mobiles und robustes Design
- o Auch zur Wildabwehr geeignet
- o Mehrere Leistungsoptionen Wählbar
- o Für Zäune von bis zu 30km

<b>361307</b>	S400 mit Akku	☼ 1
<b>360300</b>	S200 mit Akku	☼ 1
<b>007509</b>	Ständer für S-Reihe Solar Geräte, Länge 90cm	☼ 1
<b>033931</b>	Batterie 12V 7.2Ah für S100, S200, S400	☼ 1

Artikel		Maximale Ausgangsspannung (V)	Ladungs-Energie (J)	Maximale Impulsenergie (J)	Notwendige Zahl der Erdstäbe	Ohne Bewuchs (km) (Empfehlung)	Leichter Bewuchs (km) (Empfehlung)	Starker Bewuchs (km) (Empfehlung)	Weidefläche (ha) (Empfehlung)	Solarmodule Watt
S400	<b>361307</b>	9600	4,0	3,1	4 × 1 m	30	16	7	16	40
S200	<b>360300</b>	9600	2,0	1,6	2 × 1 m	20	10	5	8	20

# Solargeräte

## S120li und S60li

Diese leistungsstarken Lithium-Modelle werden Ihre Erwartungen übertreffen. Mit ihren großen und effizienten Solarmodulen holen die Geräte das Maximum aus dem verfügbaren Tageslicht heraus und schützen Ihre Tiere das ganze Jahr über. Dank des speziellen Wildmodus eignen sie sich auch für kürzere Wildschutzzäune.



### S120li und S60li

- o Lithium-Geräte der neuen Generation
- o 300 % schnelleres Laden und längere Lebensdauer
- o Sehr robust und wetterbeständig
- o Leicht und noch einfacher zu transportieren

<b>G35230</b>	S120li mit Lithium Akku	☞ 1
<b>352305</b>	S60Li mit Lithium Akku	☞ 1

Artikel		Maximale Ausgangsspannung (V)	Ladungs-Energie (J)	Maximale Impulsenergie (J)	Notwendige Zahl der Erdstäbe	Ohne Bewuchs (km) (Empfehlung)	Leichter Bewuchs (km) (Empfehlung)	Starker Bewuchs (km) (Empfehlung)	Weidefläche (ha) (Empfehlung)	Solarmodule Watt
S120li	<b>G35230</b>	10.000	1,2	0,94	2 x 1 m	12	6	4	5	12
S60li	<b>352305</b>	8900	0,6	0,52	1 x 1 m	6	3	2	3	5,6

# Solargeräte

## S30li, S20li und S16li



Die innovativen S30li, S20li und S160li (neu) sind mit einer Lithium-Batterie ausgestattet. Diese Technologie garantiert eine hohe Lebensdauer und Zuverlässigkeit. Dank eines größeren Solarpanels und eines intelligenten Batteriemanagementsystems wird die Batterie auch schneller aufgeladen und das Gerät funktioniert auch ohne direkte Sonneneinstrahlung für drei Wochen.



Großes Solarmodul



Betriebsanzeige: Das Licht blinkt, wenn das Gerät aktiv ist.

Taste für den Zaunaschluss

Taste für den Erdungsanschluss

Wasserdichter Magnetschalter

Einfache Befestigung an einem Erdsstab oder Holzpfosten mit unserem neuen Halter



### S30li, S20li und S16li

- o Sehr hohe Lebensdauer und Zuverlässigkeit
- o Sehr handlich dank geringem Gewicht und Kompaktheit
- o Intelligentes Batterie-Management-System

**350325** S30li mit Lithium Akku  1

**350318** S20li mit Lithium Akku  1

**G35033** S16li mit Lithium Akku  1

**571126** Halterung für Lithium Weidezaungeräte  1

Artikel		Maximale Ausgangsspannung (V)	Ladungs-Energie (J)	Maximale Impulsenergie (J)	Notwendige Zahl der Erdstäbe	Ohne Bewuchs (km) (Empfehlung)	Leichter Bewuchs (km) (Empfehlung)	Starker Bewuchs (km) (Empfehlung)	Weidefläche (ha) (Empfehlung)	Solarmodule Watt
S30li	<b>350325</b>	9000	0,3	0,21	1 x 1 m	3	2	1,5	1,5	3,8
S20li	<b>350318</b>	8900	0,2	0,16	1 x 1 m	2	1,2	1	1	3,0
S16li	<b>G35033</b>	8000	0,16	0,13	1 x 1 m	1,5	1	0,5	0,8	3,0

# Solargeräte

## S12 und S6

S12 und S6: Kompaktes, tragbare und äußerst verlässliche Weidezaungeräte - in der Praxis bewährt! Die interne Lithium-Batterie, die intelligente Elektronik und die robuste Bauweise sorgen gemeinsam für hervorragende Leistungen.



KLEIN ABER LEISTUNGSSTARK



**FREE GRATIS GRATUIT**

**7 JAHRE GARANTIE**

349015

Einfach zu installieren und umzustellen, ideale Lösung auch für die Portionsbeweidung

An einem Ring Top-Pfahl befestigen; die Stromleitung funktioniert sofort geeignet für Zäune von bis zu 1,5 km

Mit Kabelset, aufladbarer Lithiumbatterie und Solarmodul

JETZT MIT KOSTENLOSEM ERDSPIESS

### S12 und S6

- o Klein und leistungsstark
- o Geeignet für Zäune von bis zu 1,5 km
- o Zum Fernhalten von (Haus-) Tieren
- o Schützen Sie Ihre Haustiere beziehungsweise Ihren Garten

AKTION	Artikel	Produktbeschreibung	Stückzahl
	349015	S12 mit Li-Akku Kostenlose Ständer	1
	349008	S6 mit mit Lithium Akku	1
	084197	Haustier und Garten Kit 80cm S6 Solar	1
	086504	Garten und Teich kit 50cm S6 Solar	1
	087433	Elektrozaun Kit für Katzen solar	1

Artikel	Maximale Ausgangsspannung (V)	Ladungs-Energie (J)	Maximale Impulsenergie (J)	Notwendige Zahl der Erdstäbe	Ohne Bewuchs (km) (Empfehlung)	Leichter Bewuchs (km) (Empfehlung)	Starker Bewuchs (km) (Empfehlung)	Weidefläche (ha) (Empfehlung)	Solarmodule Watt	
S12	349015	9000	0,12	0,08	1 x 0,5 m	1,5	0,7	0,4	0,75	2,2
S6	349008	7500	0,08	0,06	1 x 0,5 m	0,5	0,2	0,1	0,1	2,2

# Solar-Gesamtlösungen

## Solarstationen

Gallagher Solarstationen sind komplett vormontierte, diebstahlsichere Sicherheits-Boxen auf einer Palette. Dank ihrer robusten Konstruktion und leistungsstarken Solarmodule eignen sie sich für (semi-)permanente Zäune, die das ganze Jahr über eine zuverlässige Stromversorgung benötigen. Die Systeme sind vollständig mit der neuesten Technologie ausgestattet und werden mit allen erforderlichen Komponenten geliefert: von einer oder mehreren Batterien bis hin zu Erdstäben. Die Modelle mit einem „i“ sind mit einem intelligenten i-Series-Weidezaungerät ausgestattet, das über eine App bedient werden kann und die Leistung automatisch an das angeschlossene Gitter anpasst. Darüber hinaus gibt es die kompakte Variante mit MBS400, die auf einer halben Palette mit einem 150-W-Solarmodul geliefert wird und sich ideal für kürzere Zäune eignet.

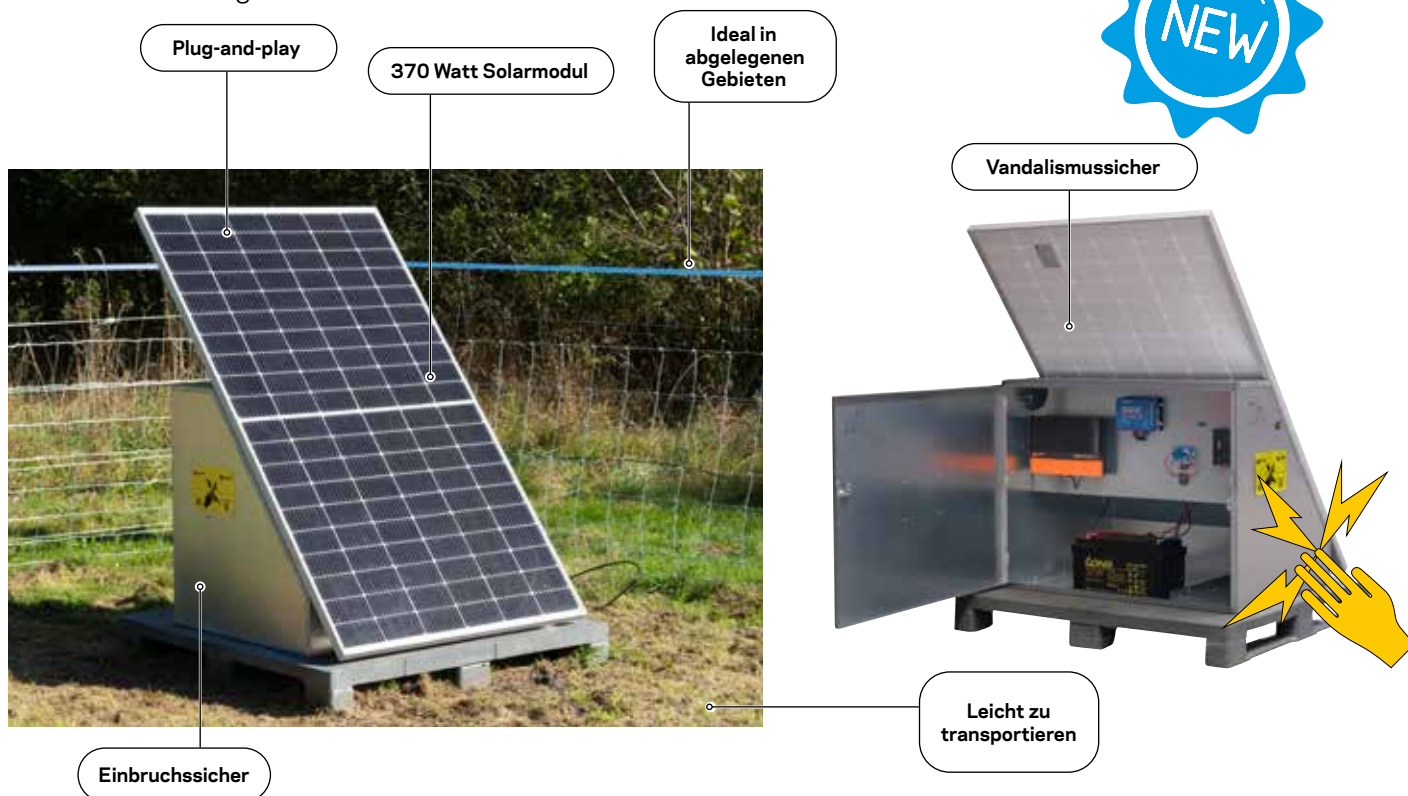

### Solarstationen

- o Robuste, gebrauchsfertige Lösung
- o Geeignet für Zäune bis zu 20 km
- o Automatisch angepasste Leistung bis zu 14 Joule (i Series)
- o Überwachung und Steuerung über Apps (i Series)
- o Inklusive aller Komponenten für die Erdung

<b>092321</b>	Solarstation MBS3000i	☼ 1
<b>092314</b>	Solarstation MBS2000i	☼ 1
<b>092413</b>	Solarstation MBS1000i	☼ 1
<b>092420</b>	Solarstation MBS400	☼ 1



Artikel		Maximale Ausgangsspannung (V)	Ladungs-Energie (J)	Maximale Impulsenergie (J)	Ohne Bewuchs (km) (Empfehlung)	Leichter Bewuchs (km) (Empfehlung)	Starker Bewuchs (km) (Empfehlung)	Weidefläche (ha) (Empfehlung)
MBS3000i	<b>092321</b>	7000	21	14	80	50	20	120
MBS2000i	<b>092314</b>	7000	14	10	65	40	17	75
MBS1000i	<b>092413</b>	8000	10	6	40	28	11	40
MBS400	<b>092420</b>	9100	4,0	3,0	30	19	8	16

# Boxen



Die Boxen von Gallagher sind robuste Sicherheits-Boxen, die einfach auf einem Holzpfehl montiert werden können. Sie können nur mit einem 12-V-Weidezaungerät und einer Batterie verwendet oder mit einem Solarmodul erweitert werden: einer Solarbox. Die Solarbox-Lösungen mit MBS1000i oder MBS400 werden als Bausatz geliefert und sind ideal für den Einsatz während der Weidesaison. Dank ihres modularen Aufbaus sind sie zudem preislich attraktiv. Mit dem Konfigurator auf Seite 31 können Sie ganz einfach Ihre eigene Solarbox zusammenstellen: von einer saisonalen Lösung bis hin zu einem System, das das ganze Jahr über zuverlässig funktioniert.

## Sicherheits-Box

2

Diese sehr robuste Sicherheits-Box schützt das Weidezaungerät und den Akku vor Diebstahl. Der Kasten selbst steht auch unter Strom, wenn er benutzt wird. Da der Schrank mit einem großen, isolierten Schlüssel verschlossen wird, ist die Gefahr eines Stromschlags beim Öffnen gering. Der Schrank ist so konzipiert, dass ein Solarmodul leicht daran befestigt werden kann. Geeignet für die Montage an einem 100x100mm Gallagher Insultimber Pfahl (nicht im Lieferumfang enthalten).



091522 Sicherheits-Box

1



## Solarbox MBS1000i

2

Semi-permanente Solar-Komplettlösung. Das MBS1000i hängt in einer Sicherheits-Box, die selbst elektrifiziert wird. Mit dem großen 120-W-Solarmodul und einem 100-Ah-Akku ist diese Solarbox während der gesamten Weidesaison einsatzbereit. Der MBS1000i ist für alle Tierarten geeignet.

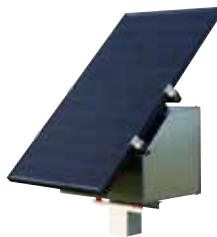

091553 Solarbox MBS1000i

1

## Solarbox MBS400

3

Semi-permanente totale Solarlösung. Das MBS400 hängt in einer Sicherheits-Box, die selbst elektrifiziert wird. Mit dem mittelgroßen 60-W-Solarmodul und einem 75-Ah-Akku ist diese Solarbox während der gesamten Weidesaison einsatzbereit. Das MBS400 ist für alle Tierarten geeignet.



091546 Solarbox MBS400 mit kostenlosem  
Digitales Voltmessgerät

1

Artikel		Maximale Ausgangsspannung (V)	Ladungs-Energie (J)	Maximale Impulsenergie (J)	Notwendige Zahl der Erdstäbe	Ohne Bewuchs (km) (Empfehlung)	Leichter Bewuchs (km) (Empfehlung)	Starker Bewuchs (km) (Empfehlung)	Weidefläche (ha) (Empfehlung)
MBS1000i	091553	8000	10	6	4 x 1,7 m	40	28	11	40
MBS400	091546	9100	4,0	3,0	4 x 1 m	30	19	8	16

# Solarmodule

Solarmodule in Kombination mit Batteriegeräten verlängern die Lebensdauer Ihrer Batterie.

- o Gallagher liefert qualitativ hochwertige, geprüfte Solarmodule mit einer zehnjährigen Garantie auf alle Module.
- o Sonnenenergie ist umweltfreundlich und eine kostengünstige Energiequelle mit wachsender Popularität.
- o Alle Solarmodule besitzen einen Regler zum Schutz der Batterie vor Überladung.
- o Das Sortiment wird durch galvanisierte Bügel, Bolzen und Klemmen vervollständigt.
- o Alle Solarmodule besitzen Monokristallzellen, um eine maximale Energieerzeugung zu gewährleisten.



## Solarmodul 120W inkl. Regler

12

120-Watt-Solarmodul mit 12V-Regler/Wechselrichter für die etwas schwereren Weidezaungeräte der Serien MB und MBS. Arbeitet mit effizienten monokristallinen Zellen, die bei hohen Temperaturen und wenig Licht besser funktionieren. Das schlagfeste, gehärtete Solarglas mit selbstreinigender Oberfläche und der robuste Aluminiumrahmen gewährleisten eine lange Lebensdauer und optimale Leistung. Exklusive Kabel (091454).

090693 Solarmodul 120W inkl. Regler 1

090686 Solarmodul 60W inkl. Regler 1

090679 Solarmodul 30W inkl. Regler 1



## Solarpanel-Montageschiene

Diese universelle Montageschiene eignet sich sowohl für das 30W-, 60W- als auch für das 120W-Solarmodul und ist für eine solide Montage unerlässlich. Hergestellt aus Aluminium für eine lange Lebensdauer.



090808 Solarpanel-Montageschiene 1

## Anschlusskabel Gallagher-Solarmodul

2

Dieses Kabel kann für den Anschluss des 30W, 60W und 120W Solarmoduls an einen 12V-Akku verwendet werden.



091454 Anschlusskabel Gallagher-Solarmodul 1

## Solarmodulhalterung

2

Halterung für 10/20/30 Watt Solarmodule zur Installation an einer Wand, einem Pfahl oder der E-Box.



069774 Solarmodulhalterung 1

## Solar Halterung

2

Die neue, stabile Solarmodul-Halterung für die Installation eines 30W Solarmoduls auf ein B100, B200 oder B300 Gerät.



068709 Solar Halterung B100/B200/B300 1

# Aufbauplan für die optimale semi-permanente Solarlösung

Mit unseren neuen Produkten können Sie die ideale semipermanente Solarlösung zusammenstellen. Eine robuste solare Gesamtlösung oder eine Lösung mit sehr hoher Betriebssicherheit, sowohl im Sommer als auch im Winter. Darüber hinaus bietet diese Lösung mehr Schutz vor Diebstahl

## 1 - WÄHLE GERÄT



- MBS1000i**  
301310
- MBS2000i**  
315348
- MBS3000i**  
315362

**Mit gratis APP**



- B60**  
390314
- MB150**  
388311
- MBS200**  
389318
- MB300**  
388328
- MBS400**  
390307
- MBS800**  
390314

## 2 - WÄHLE AUSFÜHRUNG



- UNIVERSELLE  
DIEBSTAHSICHERE  
BOX**  
091522



- HALTERUNG ZU  
SOLARPANEL**  
069774

## 3 - WÄHLE SOLARPANEL UND AGM AKKU :



- 120W**  
090693
- 60W**  
090686
- 30W**  
090679



- 100Ah**  
086382
- 75Ah**  
086399
- 60Ah**  
086405

Stromanschluss	Ganzjährig	Saison
B60-MBS200	75Ah + 30W	60Ah + 30W
MBS300-MBS400	100Ah + 60W	75Ah + 60W
MBS800-MBS3000i	n.a.	100Ah + 120W

## 4 - KOMPLETTIERE:

### INSTALLATION:



- Halterung für Solarpanel\***  
090808
- Verbindungskabel Gallagher Solarpanel\***  
091454
- 12V Batteriekabel MB/MBS Serie\***  
582207
- Anschlusskabel ø1,6mm (10 meter)**  
065028

\* Benötigt



Stromanschluss	Erdstäbe
B60-MBS400	<input type="checkbox"/> x 1,0 meter 008735
	<input type="checkbox"/> x 2x0,5 meter 090457
MBS800-MBS3000i	<input type="checkbox"/> x 1,7 meter 084487

**Siehe Gallagher-Katalog  
S. 95-99 für Empfehlung**



# Akku-Gerät

S230  



Kombinationsset mit einem B200 Weidezaungerät, einem Solarmodul, einem Bügel und einem Premium Turbo AGM-Akku. Die perfekte und zuverlässige Kombination für eine jahrelange unbesorgte Stromversorgung Ihres Weidezauns. wartungsfrei. Ideal für Regionen mit viel Sonneneinstrahlung und für Zaunlängen bis 20 km.



**S230:** B200 Geräte, 30 W Solarpanel, Halter und 3,7 L Premium Turbo AGM accu

- o Komplet, mobiles, Solar Set
- o Akkuladung durch Solar
- o Für Zäune bis zu 20km

060870 S230 (B200+30W+75Ah Premium Turbo AGM)  1

Artikel		Maximale Ausgangsspannung (V)	Ladungs-Energie (J)	Maximale Impulsenergie (J)	Notwendige Zahl der Erdstäbe	Ohne Bewuchs (km) (Empfehlung)	Leichter Bewuchs (km) (Empfehlung)	Starker Bewuchs (km) (Empfehlung)	Weidefläche (ha) (Empfehlung)
S230	060870	9000	1,50	1,10	3 × 1 m	20,0	7,0	5,0	10

# Prüfgeräte

Wollen Sie ausschließen, dass Ihre Tiere ausbrechen, weil keine Spannung anliegt? Oder möchten Sie gern wissen, wo der Kurzschluss im Zaun liegt? Möchten Sie Ihr Gerät gegen Blitzeinschlag sichern? Dank unserer Palette an Zubehör und Prüfgeräten ist dies alles möglich!



## i Series Fernbedienung

2 Jahre

Fernbedienung für die Gallagher i Series zum an-/ausstellen des Weidezaungerätes von einer beliebigen Stelle des Zauns. Inklusive integrierter Fehlersuchfunktion, welche Sie automatisch an eine (möglicherweise) fehlerhafte Stelle im Zaun führen wird. Mit Hilfe der „Abfrage“ Funktion erscheinen die Werte des Controller Displays auch auf der Fernbedienung und das, an egal welcher Stelle vom Zaun Sie sich befinden.



507002 i Series Fernbedienung 1

## Fehlersuchgerät

2 Jahre

Fortschrittliches Messgerät, mit dem Sie sowohl die Spannung (0,2 bis 1,5 kV) als auch den Strom (1-99 A) Ihres Zauns, des Weidezaungerätes und der Erdung messen können. Beim Aufspüren von Störungen zeigt der Fehlersuchgerät über einen Pfeil auf dem Bildschirm die Stromrichtung an. Zum Testen des Zauns müssen Sie den Erdstab nicht verwenden dank der eingebauten Erdungsfunktion über den Daumen.



509051 Fehlersuchgerät (Fault Finder) 1  
202068 Ersatzbatterie Fehlersuchgerät (Fault Finder) 1

## Digitales Voltmessgerät

2 Jahre

Präzises Messgerät zur Überprüfung der Spannung auf Ihrem Elektrozaun, Weidezaungerät und Erdung. Das Digitale Voltmessgerät hat einen Messbereich von 0 bis 12.000 Volt, sodass Sie sowohl niedrige als auch hohe Spannungen genau messen können. Das Gerät ist kompakt, langlebig und einfach zu bedienen



015033 Digitales Voltmessgerät 1

## Elektrozaun Tester

2 Jahre

Praktisches Gerät mit fünf gut sichtbaren Neonlampen, die die Spannung des Elektrozauns anzeigen. Benötigt keine Batterien. Dank des kompakten und robusten Designs und des praktischen Clips können Sie den Tester problemlos mitnehmen. Nicht geeignet, um die Spannung des Weidezaungerätes oder der Erdung zu testen.



501017 Elektrozaun Tester 1

## Kontroll- und Warnlampe

2 Jahre

Die LED Live fence Kontroll- und Warnlampe blinkt am Zaun mit jedem Impulsschlag den das Weidezaungerät erzeugt. Mit einem Blick können Sie sehen, ob Ihr Zaun richtig funktioniert.



511009 Kontroll- und Warnlampe 1

## Schlüsselanhänger Elektrozaun Tester

2 Jahre

Ein sehr praktischer, einfacher Tester, der sich an einem Schlüsselring befestigen lässt. Wenn Sie ihn dicht an einen Elektrozaun halten, ertönt ein lauter Piepton, falls der Zaun unter Strom steht.



079667 Schlüsselanhänger Elektrozaun Tester 1

# Zubehör

## i Series Wlan-Gateway Controller

2  
KONZ.

Der WiFi-Gateway-Controller verbindet Ihr iSeries-Weidezaungerät über WiFi oder Bluetooth mit Ihrem Smartphone. Mit der kostenlosen Gallagher Ag Devices App können Sie den Status Ihres Zauns (kV und Amp) einfach überprüfen und erhalten eine Benachrichtigung, wenn ein Fehler auftritt. Sie können den Energizer auch über die App ein- und ausschalten. Anhand der Leuchten auf dem Steuergerät können Sie sehen, in welchem Zustand sich Ihr Zaun befindet.

567037 Wi-Fi-Gateway-Controller 1



### LADEN SIE SICH DIE APP HERUNTER UND ERLEBEN SIE DEN KOMFORT!

- ✓ **ZEITGEWINN**  
Keine Kontrollen vor Ort mehr erforderlich.
- ✓ **WEIDEZAUNGERÄT PER FERNBEDIENUNG EIN- UND AUSSCHALTEN**  
Sicher arbeiten, ohne lange Wege zurücklegen zu müssen.
- ✓ **UNBEGRENZT ACCOUNTS HINZUFÜGEN**  
Mehr Menschen gewarnt - noch mehr Kontrolle
- ✓ **ECHTZEIT-INFORMATIONEN**  
Die Kontrolle auf dem Feld ist nur eine Momentaufnahme. Die App sieht immer alles.

## i Series Fernbedienung

2  
KONZ.

Fernbedienung für die Gallagher i Series zum an-/ausstellen des Weidezaungerätes von einer beliebigen Stelle des Zauns. Inklusive integrierter Fehlersuchfunktion, welche Sie automatisch an eine (möglicherweise) fehlerhafte Stelle im Zaun führen wird. Mit Hilfe der „Abfrage“ Funktion erscheinen die Werte des Controller Displays auch auf der Fernbedienung und das, an egal welcher Stelle vom Zaun Sie sich befinden.

507002 i Series Fernbedienung 1



## i Series Fence Monitor Zaunüberwachung

2  
KONZ.

Die Fence-Monitor Zaunüberwachung erlaubt Ihnen die Überwachung eines separaten Abschnitts innerhalb Ihrer Zaunanlage. Der Fence-Monitor kommuniziert über die Zaunanlage mit dem Weidezaungerät und erkennt, sobald die vorhandenen Werte niedriger sind, als die voreingestellten Werte. Geeignet für alle Weidezaungeräte der i Series. Je Weidezaungerät können bis zu 6 Zaunmonitore angeschlossen werden.



510002 i Series Fence Monitor Zaunüberwachung 1

## i Series Zaunüberwachung Solar

2  
KONZ.

Mit dieser Zaunüberwachung der i-Series können Sie einen separaten Bereich des Zauns überwachen. Im Falle einer Störung des Zauns erhalten Sie eine Benachrichtigung über das externe Display Ihres i Series Geräts oder über die App. Es können insgesamt 6 Zaunüberwachungen angeschlossen werden. Dieses Gerät wird über ein Solarpanel mit Strom versorgt. Duracell 9V-Alkalibatterie nicht im Lieferumfang enthalten.



090433 i Series Zaunüberwachung Solar 1

090426 Solarmodul-Kit für die Zaunüberwachung 1

## Zaun-Steuerung

2 Jahre

Mit diesem Gerät können Sie Ihre Weidezaungeräte über SMS-Nachrichten ein- und ausschalten, die Spannung des Zauns überprüfen und sogar den Standort des Geräts verfolgen. Außerdem kann das Gerät Alarmbenachrichtigungen an Ihr Telefon senden. Es ist auch möglich, täglich detaillierte Informationen über Ihren Zaun zu erhalten und das Gerät speichert Ereignisse in einem elektronischen Logbuch.



---

090402	Zaun-Steuerung	☞ 1
090501	230V SMS-Steckdose für Fence Control	☞ 1

---

## Batterie Backup-System

2 Jahre

Das Gallagher Batterie-Backup gewährleistet bei einem Stromausfall am Zaun automatisch eine Spannungsversorgung über die Batterie. Das Backup ist einfach zu installieren und kompatibel mit allen Weidezaungeräten der MB i Serie und MB/MBS-Serie.



---

582108	12V Batterie Backup-System	☞ 1
--------	----------------------------	-----

---

## SMS Fernbedienung (4G)

2 Jahre

Mit der SMS-Fernbedienung können Sie alle Gallagher Netzgeräte per Anruf oder SMS an- und ausschalten. Ein unverzichtbares und zeitsparendes Hilfsmittel bei notwendigen Zaunwartungen. Auch für andere Elektrogeräte einsetzbar.



---

990375	SMS Fernbedienung (4G)	☞ 1
--------	------------------------	-----

---

## Zaunschalter

2 Jahre

Das Original von Gallagher! Schalten Sie Ihren elektrischen Weidezaun von der Zaunanlage ein und aus. Unverzichtbar bei mehreren, abgetrennten, Zaunanlagen.



---

060705	Zaunschalter	☞ 1
--------	--------------	-----

---

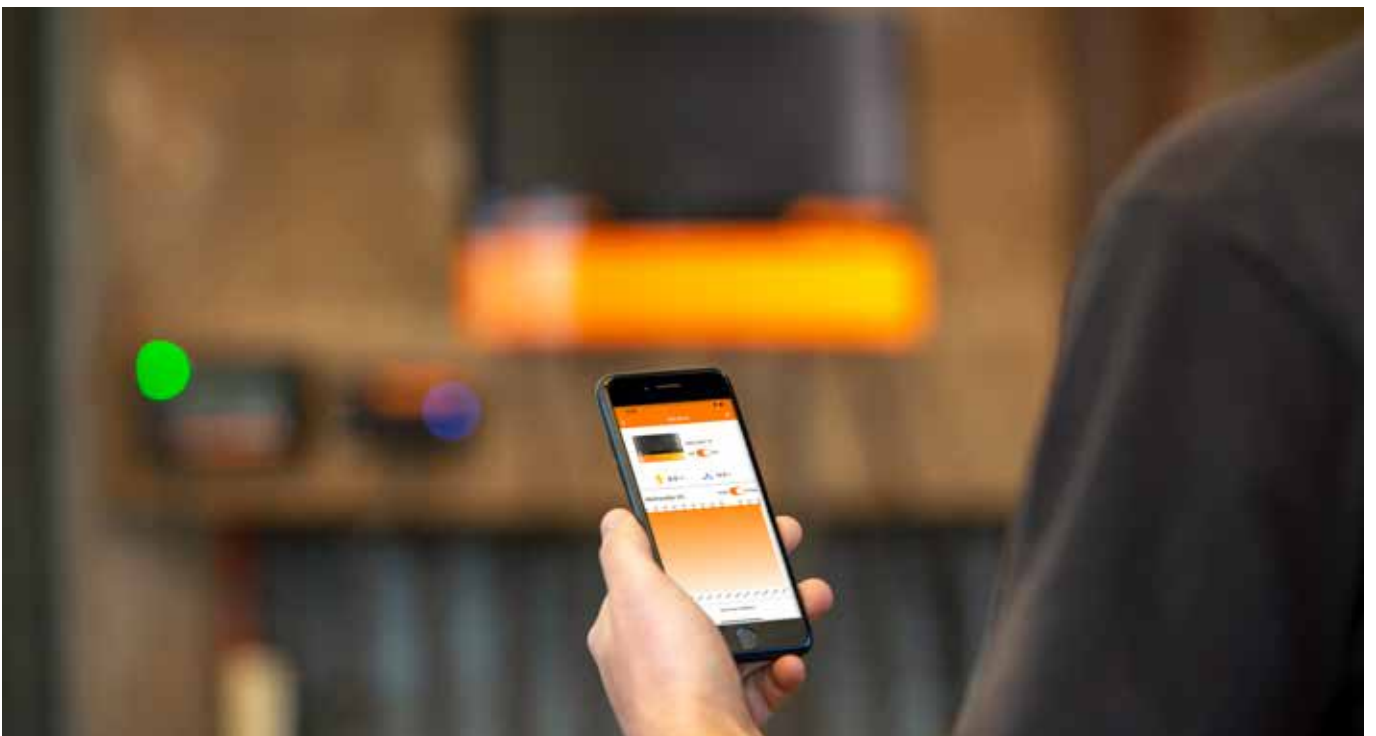

## Blitzschutz



Richtig montiert und direkt mit dem Erdsystem verbunden, schützt der Blitzschutz Ihr Weidezaungerät vor Blitzeinschlägen in der Zaunanlage. Achten Sie auf die Verwendung unserer Erd- und Zuleitungskabel beim Anschluß. Auch eine nachträgliche Installation ist problemlos möglich.



## Flood Gate Controller



Vorrichtung speziell für Gräben, über denen ein Zaun verläuft. Der Stromfluss in dem untersten Draht wird unterbrochen, sobald der unterste Draht mit Wasser (oder einem anderen Leiter) in Kontakt kommt.



064802 Blitzschutz

☞ 1

1506

Flood Gate Controller (5600 Ohm)

☞ 1

## Aluminium Warnschild



Dieses Warnschild ist aus eloxiertem Aluminium gefertigt. Der Text auf dem Schild ist besonders gut lesbar und hält jedem Wetter stand. Da dieses Warnzeichen selbst auch unter Strom gesetzt wird, verringert sich die Diebstahlgefahr.



## EU Warnschild



Es ist gesetzlich verpflichtend, dieses Schild alle 50 Meter am Elektrozaun, der an einem öffentlichen Weg grenzt, zu befestigen.



082216 Aluminium EU Warnschild (1)

☞ 1

075881 EU Warnschild (universal) (1)

☞ 1

				MBS1000i 301310	MBS1800i 315317	MBS2000i 315348	MBS2800i 315331	MBS3000i 315362	M5000i 399326
567037		Wi-Fi-Gateway-Controller	☞ 1	●	○	●	○	●	○
030337		Controller i-Serie	☞ 1	○	●	○	●	○	●
507002		i Series Fernbedienung	☞ 1	○	○	○	○	●	○
510002		i Series Fence Monitor Zaunüberwachung	☞ 1	○	○	○	○	○	○
090426		Solarmodul-Kit für die Zaunüberwachung	☞ 1	○	○	○	○	○	○
579009		i Series Alarm System	☞ 1	○	○	○	○	○	○
582108		12V Batterie Backup-System	☞ 1	○	○	○	○	○	-
990375		SMS Fernbedienung (4G)	☞ 1	○	○	○	○	○	○
005215		Sirene	☞ 1	○*	○*	○*	○*	○*	○*
091638		Warnlicht	☞ 1	○*	○*	○*	○*	○*	○*

● Eingeschlossen

○ Fakultativ

- Nicht verfügbar

\* Nur in Kombination mit 579009

# Kabel-Sets

Rasterkabelsätze			Geeignet für Weidezaungeräte
004938		9V/12V Zaun- und Erdkabelset (1) ☞ 1	B20, B35, B60, BA20, BA30, BA40, BA80, S10, S16, S17, S20, S20Li, S30Li, S60Li, S22, S50, S40SE, S40, S100, S200, S400, MB150, MB300, MBS200, MBS400, MBS800
201276		9V/12V Zaun- und Erdkabelset 1m (1) ☞ 1	B40, B50, B100, B200, B300, B80, B180, B280, S220, S230
006345		Zaunverbindungs-kabel ☞ 1	Zum Verbinden von 3 Kunststoffdrähten / -bändern zu einer Rollen-anordnung

Batteriekabelsätze			Geeignet für ein Weidezaungerät
091454		Anschlusskabel Gallagher-Solarmodul ☞ 1	Gallagher Solarmodul 30 Watt, 60 Watt, 120 Watt
005499		12V Kabelsatz für 9V Geräte (1) ☞ 1	B20, B35, BA20, BA30, BA40, BA80
201283		12V Kabelsatz für 9V/12V Geräte (1) ☞ 1	B40, B50, BX50, B100, B200, B300, S220, S230."
582207		12V Kabelsatz für MB/MBS Serien ☞ 1	MB150, MB300, MBS200, MBS400, MBS800, MB1000, MBS1000i, MBS1800i, MBS2800i, MBS2000i, MBS3000i
001015		12V Kabelsatz für B60 (1) ☞ 1	B60

Krokodil Klemme			Geeignet für Weidezaungeräte
400211		Krokodil Klemme Grün (5) ☞ 5	Alle Netzkabelsätze
400204		Krokodil Klemme Rot (5) ☞ 5	Alle Netz- und Batteriekabelsätze
400174		Krokodil Klemme Schwarz (5) ☞ 5	Batteriekabelsätze

230V/15V			Geeignet für Weidezaungeräte
401324		230V/15V Adapter MBSi serie ☞ 1	*B80, *B180, *B280, MB150, MB300, MB1000, MBS200, MBS400, MBS1000i, MBS800, MBS1800i, MBS2800i, MBS1000i, MBS2000i, MBS3000i
401218		230V/15V Adapter MB/MBS serie ☞ 1	*B80, *B180, *B280, MB150, MB300, MBS200, MBS400, MBS800

\* Nur für die neuen B-Modelle mit externem Batterieanschluss geeignet

Für weitere Informationen besuchen Sie unsere Website

[www.gallagher.eu](http://www.gallagher.eu)



# Batterien und Akkus

Für die Stromversorgung eines 9 V oder 12 V Weidezaungeräts wird eine Batterie oder ein Akku von Gallagher benötigt. Ein Gallagher 12 V Weidezaungerät und ein AGM 12 V Akku sind die ultimative Kombination! Dank seiner Langlebigkeit ist der AGM Akku die umweltfreundlichste Lösung.



## 12V Premium Turbo AGM Weidezaunakku

12

Unvergleichliche Qualität! Die Gallagher Premium Turbo AGM Akkus haben eine sehr geringe Selbstentladung, dadurch hält dieser Akku länger als herkömmliche Akkus. Der Akku wird gefüllt und geladen geliefert und kann somit direkt eingesetzt werden. Der Akku kann mit einem 12 Volt Akkulader aufgeladen werden, auch in Kombination mit Solarmodulen einsetzbar.



## Weidezaunakku SLA 12 Volt

12

Wartungsfreie Batterien. Geeignet als Stromquelle für Batteriegeräte. Der 25-Ah Akku ist ein versiegelter Bleiakku. Passt in das Gehäuse unseres 9 Volt Weidezaungerätes bei Verwendung eines Solarmoduls.



086382 Weidezaunakku 12V/100Ah Premium Turbo AGM - 353x175x190 1

086399 Weidezaunakku 12V/75Ah Premium Turbo AGM - 278x175x190 1

086405 Weidezaunakku 12V/60Ah Premium Turbo AGM - 242x175x190 1

033553 Weidezaunakku 12V/25Ah SLA - 166 x 175 x 125 mm 1

033931 Batterie 12V 7.2Ah für S100, S200, S400 1

## Warum Gallagher Air Alkaline Batterien?

Im Vergleich zu beispielsweise einer Zink-Luft- oder Salzbatteie bietet die Gallagher Air Alkaline Batterie eine deutlich höhere Stromabgabe bei Dauerspannung, so dass die Batterie über die gesamte Lebensdauer eine optimal zuverlässige Betriebsspannung liefern kann.

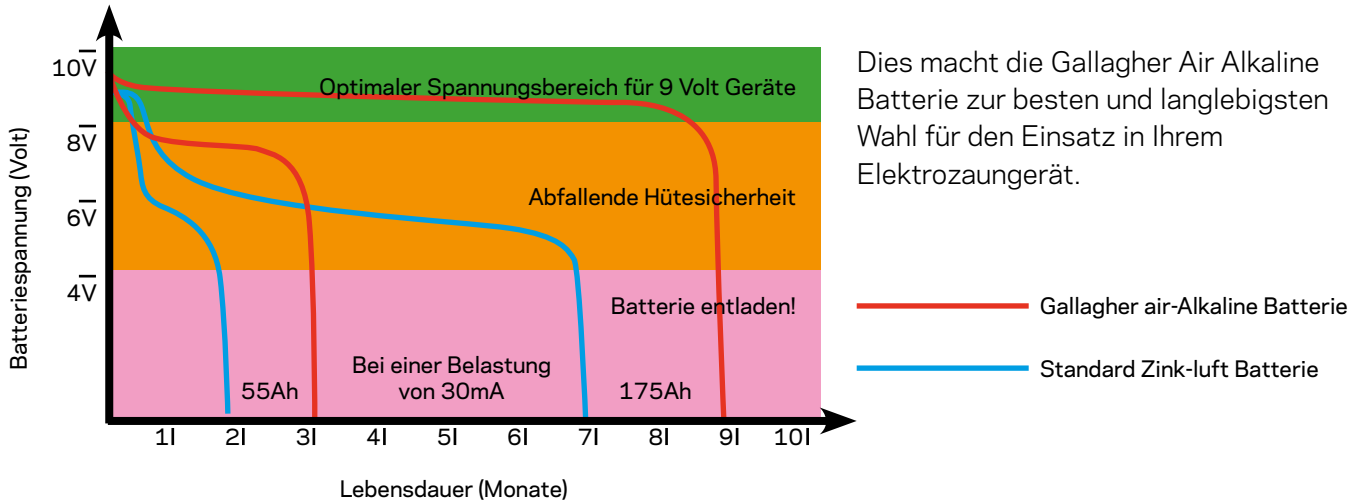

## Powerpack Alkaline Batterie 9 Volt

9  
VOLT

Vorteilspack mit 2 x 175AH Batterien. Powerpack Alkaline Batterien bieten ein Maximum an Leistung und Lebensdauer bei konstant hoher Spannung.



AKTION

065073	Duopack Alkaline Batterie 2x 9V/175Ah - 190 x 125 x 160 mm	☞ 2
063451	Powerpack Alkaline Batterie 9V/210Ah - 190 x 125 x 160 mm	☞ 1
048588	Powerpack Alkaline Batterie 9V/175Ah - 190 x 125 x 160 mm	☞ 1

008711	Powerpack Alkaline Batterie 9V/160Ah - 190 x 125 x 160 mm	☞ 1
008704	Powerpack Alkaline Batterie 9V/120Ah - 160 x 110 x 115 mm	☞ 1
007578	Powerpack Batterie Alkaline 9V/55Ah - 160 x 110 x 115 mm	☞ 1

## Runde Alkaline Batterie 6 Volt

6  
VOLT

Umweltfreundliche Alkaline Weidezaun Batterie mit 6V und 90Ah Leistung.



055661	Round Batterie Alkaline 6V/90Ah - 180 x 180 x 170 mm	☞ 1
--------	--	-----

## Batterie 6V 12Ah S40/S40LE

6  
VOLT

Ersatz-Batterie 6 Volt / 12 AH für S40, S40LE



000459	Batterie 6V 12Ah S40/S40LE	☞ 1
075188	Ersatz/Akku 6Volt 4Ah für S10, S16, S20	☞ 1

## Batterie für FoxlightS

6  
VOLT

6 Volt Batterie für das Gallagher Foxlight.



002169	6 Volt Batterie für FoxlightS	☞ 1
--------	-------------------------------	-----

## Premium 6/12V Ladegerät PRO 4.0

6 12 (2)  
VOLT VOLT

Dieser Premium (Absaar) Pro 4.0 Lader ist ein multifunktionales Akkuladegerät, das sowohl für 6 Volt als auch für 12 Volt Akkus verwendet werden kann. Durch die Ladeerhaltungsfunktion ist dieses Ladegerät auch ideal zur permanenten Instandhaltung Ihres Akkus.



118645	Premium 6/12V Ladegerät PRO 4.0 Li 4A 6/12V	☞ 1
--------	---	-----

# Erdung

Die Erdung gewährleistet, dass der Strom zurück in das Weidezaungerät fließen kann, wenn ein Tier und/oder Gras den Zaun berührt. Ist keine Erdung vorhanden, liegt auch kein Strom am Zaun an somit ist die Erdung für einen guten Zaun unabdingbar!



## Erd- und Zuleitungskabel



Doppelt isoliertes Erd- und Zuleitungskabel zur Verbindung des Weidezaungerätes an den Zaun und für Erdungsverbindungen (z.B: Tore). Der verzinkte Drahtkern mit einem Durchmesser von 2,5 mm macht dieses Kabel besonders für Entfernungen von mehr als 30 Metern empfehlenswert.



162713	Erd-/Zuleitungskabel 2,5 mm 400 m 35 Ohm/km	☞ 1
021611	Erd-/Zuleitungskabel 2,5 mm 100 m 35 Ohm/km	☞ 1
062712	Erd-/Zuleitungskabel 2,5mm 50m 35 Ohm/km	☞ 1
065011	Erd-/Zuleitungskabel 2,5mm 25m 35 Ohm/km	☞ 1
021604	Erd-/Zuleitungskabel 1,6 mm 50 m 100 Ohm/km	☞ 1
066097	Erd-/Zuleitungskabel 1,6 mm 25 m 100 Ohm/km	☞ 1
065028	Erd-/Zuleitungskabel 1,6mm 10m 100 Ohm/km	☞ 1

## Erd- und Zuleitungskabel XL



Unser XL High Conductive ist das ideale Erd- und Zuleitungskabel für starke Weidezaungeräte und lange Strecken. Es besteht aus 2,5 mm dickem, aluminiumbeschichteten Draht mit 4facher Leitfähigkeit. Dieser Kern ist mit einer dicken Ummantelung aus Polyethylen versehen. Der Widerstand beträgt minimale 8,4 Ohm/km.



016276	Erd-/Zuleitungskabel 2,5 mm XL 200 m 8,4 Ohm/km	☞ 1
627922	Erd- und Zuleitungskabel XL Rot 2,5mm 50m	☞ 1

## Erdstab

2 Jahre

Ein funktionierender Elektrozaun ist auf eine perfekte Erdung angewiesen, ein unzureichendes Erdungssystem gefährdet die Hüttesicherheit! Verwenden Sie daher immer unsere feuerverzinkten Erdstäbe mit Erdungsklemme in der bei den Weidezaungeräten angegebenen Stückzahl und Länge. Die Verbindung der Erdstäbe mit dem Gerät erfolgt am sichersten mit unseren Erd- und Zuleitungskabeln.



029037	Erdstab 2 m mit Erdungsklemme (3)	3
084487	Erdstab 1,7 m mit Erdungsklemme (1)	1
029020	Erdstab 1 m mit Erdungsklemme (3)	3
008735	Erdstab 1 m ohne Erdungsklemme (1)	1
031023	Erdstab 0,5 m mit Anschlußkabel 3 m (1)	1

## Doppelter mobiler Erdstab 0,5m

2 Jahre

Doppelter 0,5-Meter-Erdstab mit einer mit einem 1-Meter-Erdstab vergleichbaren Leitfähigkeit. Seine Länge und sein Design erleichtern das Einsetzen und Entfernen erheblich. Das macht diesen Erdstab zu einer idealen Lösung für mobile Elektrozaungeräte, die mit einer 9V-Batterie, einer 12V-Batterie oder Solarenergie betrieben werden. Hergestellt aus 8 mm starkem verzinktem Stahl. Inklusive 3 Meter Kabel.



090457	Doppelter mobiler Erdstab (2x0,5m, einschließlich 3 M Kabel)	1
--------	--	---

## Bentonite Super

Mit diesem Mix realisieren Sie einfach und schnell eine gute Erdung, sogar bei extrem trockenen Bodenverhältnissen. Die Mischung aus Salz und absorbierendem Ton bindet Flüssigkeit und verbessert die Leitfähigkeit im Erdreich. Zur Verwendung bei schlechter Leitfähigkeit des Bodens und in Kombination mit stärkeren Weidezaungeräten. Wird ohne Erdstab geliefert.



008773	Bentonite Super-Erdungsset (6 kg)	1
--------	-----------------------------------	---

## Erdungsverbinding

2 Jahre

Optimale Lösung zur Verbindung zweier Erdstangen



044023	Erdungsverbinding (1)	1
--------	-----------------------	---

## Erd- und Zuleitungs-Verbinder

2 Jahre

Eine ausgezeichnete Verbindung zwischen unterschiedlichen Erdkabeln schützt vor Stromverlust. Dieser Verbinder für extreme Bedingungen verbindet Erdkabel bis zu 2,5 mm sicher und wasserdicht und ist einfach zu installieren.



063796	Erd- und Zuleitungs-Verbinder (2)	2
--------	-----------------------------------	---

## Erdungsklemme

2 Jahre

Die Verwendung der Erdungsklemme an den Erdstäben garantiert eine optimale Verbindung mit dem Erdungskabel.



044030	Erdungsklemme (1)	1
--------	-------------------	---

Für weitere Informationen besuchen Sie unsere Website

[www.gallagher.eu](http://www.gallagher.eu)



# I Haustier-Sets

Die Zaun-Sets von Gallagher bieten Ihnen alles, was Sie für einen Elektrozaun benötigen. Diese Sets bestehen aus einem Weidezaunset in Kombination mit einem Weidezaungerät und entsprechenden Befestigungsmaterialien. So können Sie in jeder Situation mühelos eine Lösung entwickeln, um Tiere im Garten zu halten oder sie aus Ihrem Garten fernzuhalten. Die Haustier-Sets eignen sich dazu, Hunde oder Katzen im Garten zu halten oder aus Ihrem Garten fernzuhalten, zum Schutz Ihres Gartenteichs vor Reihern sowie zum Schutz von Haus und Carport vor Steinmardern. Zudem gibt es auch komplette Sets für Kaninchen, Hühner und sonstiges Geflügel. Entscheiden Sie sich für den Komfort - dabei allerdings unbedingt mit der Qualität, die Sie von Gallagher erwarten dürfen.



## Haustier und Garten kit - Solar



Zu diesem Set gehört ein solarbetriebenes Weidezaungerät (S6). Ein Netzanschluss ist nicht erforderlich. Somit kann das Gerät überall im Garten oder beispielsweise auf dem Campingplatz aufgestellt werden. Dieses Set besteht aus: S6, 100 m Kunststofflitze, 4 Drahtverbindern, 10 Zaunpfählen von 80 cm, 40 Draht-Clips, 8 Schraubisolatoren, 1 Anschluss-Set, 1 Erdstift und 1 Warnschild.



084197 Haustier und Garten Kit 80cm S6 Solar 1

## Haustier und Garten kit - 230V



Ein ideales Set, um Ihre Haustiere in Ihrem eigenen Garten zu behalten oder um Haustiere Ihrer Nachbarn aus Ihrem Garten fernzuhalten. Das Modell M35 ist ein kompaktes, aber durchaus leistungsstarkes Weidezaungerät mit Stromanschluss.



083091 Haustier und Garten Kit 80cm M35 230V 1

## Garten und Teich kit - Solar



Ein ideales Set, um Ihre Haustiere in Ihrem eigenen Garten zu behalten oder um Haustiere Ihrer Nachbarn aus Ihrem Garten fernzuhalten. Die Zaunpfähle haben eine Höhe von 50 cm. Dieses Set besteht aus: S6 Solar (Weidezaungerät), 100 m Kunststofflitze, 4 Drahtverbindern, 10 (schwarzen) Zaunpfählen von 50 cm, 30 Draht-Clips, 6 Schraubisolatoren, 1 Anschluss-Set, 1 Erdstab, 1 Warnschild (inkl. Befestigungsmaterial), 1 Montage-Set und einer Anleitung



086504 Garten und Teich kit 50cm S6 Solar 1

## Garten und Teich kit - 230V



Ein ideales Set, um Ihre Haustiere in Ihrem eigenen Garten zu behalten oder um Haustiere Ihrer Nachbarn aus Ihrem Garten fernzuhalten. Die Zaunpfähle haben eine Höhe von 50 cm.



083107 Garten und Teich kit 50cm M35 230V 1

## Elektrozaun Kit für Katzen - 230V



Dieses Zaunset vertreibt Katzen aus Ihrem Garten oder hält Ihre eigene Katze in Ihrem Garten. Enthält alle Teile, um bis zu 50 Meter Zaun auf einfache Weise selbst zu montieren. Das Zaunset funktioniert mit Solarenergie. Dies macht die Installation sehr einfach und Sie benötigen keine Steckdose. Zaundraht an Ihrem Zaun ist auch gegen andere (wilde) Tiere wirksam. 100% sicher für Mensch und Tier.



087433 Elektrozaun Kit für Katzen solar 1

## Elektrozaun Kit für Katzen - 230V



Dieses Zaunset lässt sich mühelos installieren und ist sehr effektiv im Einsatz. Dadurch gelangt Nachbars Katze nicht mehr in Ihren Garten. Das M35 ist ein Weidezaungerät mit Netzstromanschluss.



083121 Elektrozaun Kit für Katzen M35 230V 1

## Starter Kit Garten M35 - 230V



Das ideale Basis-Set für eine wirksame Einzäunung (für Haustiere) zur Anwendung rund um Haus und Garten. Das Starter-Set enthält die wichtigsten Teile für einen elektrischen Zaun gegen beispielsweise Hunde und Katzen in Ihrem Garten und Blumenbeet.



083114 Starter Kit Garten M35 230V 1

## Geflügel Kit B60 - 12V



Komplettset mit Zaunnetz von 50 Metern (11,2 cm), um Geflügel/ Hühner einzuzäunen und vor Raubtieren zu schützen. Mithilfe der deutlichen Anleitung ist die Installation besonders einfach. Dieses Set enthält: B60 (12V), Hühnernetz, 11,2 cm (50 m), Erdstab, Warnschild.



072309 Geflügel Kit B60 12V 1



## Kostenlose Beratung durch den Gallagher-Spezialisten vor Ort

Möchten Sie neue Zäune errichten oder Ihre aktuellen Zäune ersetzen? Mit dem kostenlosen Gallagher-Beratungsservice vor Ort erhalten Sie eine persönliche Beratung durch einen Spezialisten direkt bei Ihnen vor Ort.

Unser Zaunberater begutachtet gemeinsam mit Ihnen die Situation, bespricht Ihre Wünsche und setzt diese in praktische Empfehlungen um. So können Sie sicher sein, dass Sie sich für die beste Lösung entscheiden, egal ob es um den Schutz von Pflanzen, die Sicherheit von Tieren oder den Bau eines langlebigen Zauns geht.

- ✓ **Persönliche Beratung** bei Ihnen vor Ort
- ✓ **Sicherheit** einer maßgeschneiderten Lösung
- ✓ **Immer die sicherste Lösung** für Ihre Tiere

Fordern Sie noch heute über den QR-Code eine kostenlose Beratung an und beginnen Sie Ihr Projekt ohne Sorgen:



# Pfähle

Gallagher bietet zwei Arten Pfähle: Pfähle für temporäre Zäune und Pfähle für feste Zäune. Die „festen“ Pfähle (Insultimber, Linepost, Ecopaal) unterscheiden sich in Bezug auf die Qualität, die Nachhaltigkeit und den Preis. Überdies haben wir auch „mobile“ Pfähle unterschiedlicher Art in verschiedenen Farben und Längen: Kunststoffpfähle, Glasfaserpfähle und Metallpfähle. Gallagher liefert geeignete Pfähle für Zäune jeder Art.



## Insultimber (FSC®)



Insultimber (FSC®) Pfähle sind eine einzigartige Lösung für Festzäune. Insultimber (FSC®) pfähle sind vollständig selbstisolierend und benötigen keine Isolatoren. Sie sind außerdem extrem langlebig. 10 Jahre Garantie!



Das Zeichen für verantwortungsvolle

FSC-Produkte auf Anfrage

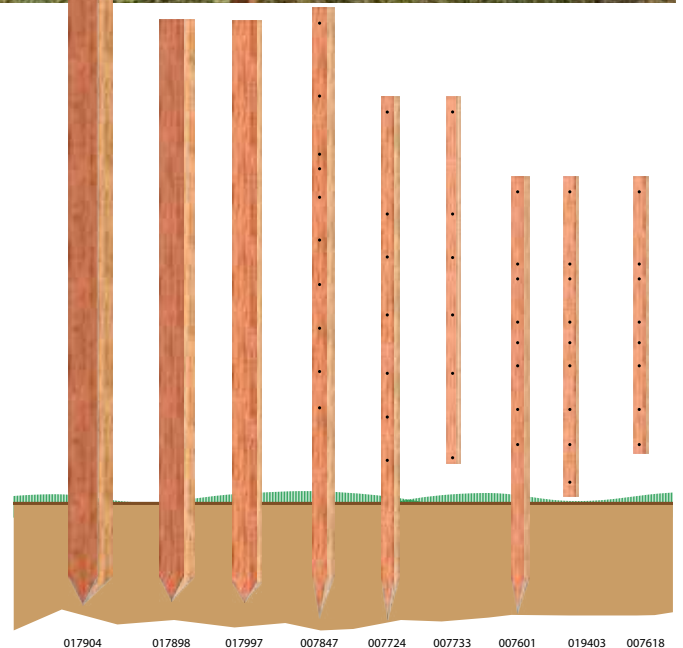

017904	Insultimber (FSC®) Eckpfahl 250 x 10 x 10 cm (1)	☞ 1
017898	Insultimber (FSC®) Eckpfahl 200 x 8 x 8 cm (1)	☞ 1
017997	Insultimber (FSC®) Stützstrebe 200 x 4 x 8 cm (1)	☞ 1
007847	Insultimber (FSC®) Pfahl 210 x 5 x 5 cm (1)	☞ 1
007724	Insultimber (FSC®) Pfahl 180 x 3,8 x 3,8 cm (1)	☞ 1
007601	Insultimber (FSC®) Pfahl 150 x 3,8 x 3,8cm (1)	☞ 1
007733	Insultimber (FSC®) Latte 126 x 3,8 x 2,6 cm (1)	☞ 1
019403	Insultimber (FSC®) Latte 110 x 3,8 x 2,6 cm (1)	☞ 1
007618	Insultimber (FSC®) Latte 95 x 3,8 x 2,6 cm (1)	☞ 1

035311	Ramme für Insultimberpfähle	☞ 1
017614	Pfahl-Hammer	☞ 1
704668	Erdbohrer 100 mm Durchmesser	☞ 1
704644	Erdbohrer 75 mm Durchmesser	☞ 1
024704	Befestigungs-Splinte Lang für Insultimber/Ecopfahl (1000)	☞ 1000
011063	Befestigungs-Splinte Lang für Insultimber/Ecopfahl (50)	☞ 50
024698	Befestigungs-Splinte Kurz für Insultimber/Ecopfahl (1000)	☞ 1000
011056	Befestigungs-Splinte Kurz für Insultimber/Ecopfahl (25)	☞ 25

# Der isolierte Line Post der Zaunpfahl - neu erfunden

## Supereffiziente Zaunlösung

Der isolierte Line Post mit clips ist die neue Lösung für semi-permanente Zäune. Ideal für Pachtweiden oder schwer erreichbare Weideflächen. Dieser perfekt isolierte Pfahl lässt sich nämlich mühelos mit einem Handhammer einschlagen und auch wieder demontieren. Ausserdem steht er dank des soliden Fusses ebenso fest im Boden wie ein permanenter Holzpfahl. Dank des Glasfaserkerns und des HDPE-Kunststoffmantels ist er flexibel und gibt somit nach, wenn ein Tier oder etwas anderes den Zaun berührt. Der Pfahl ist zusammen mit den dazugehörigen Clips wirklich eine Gesamtlösung, die sich für Leiter aller Art von Gallagher eignet.

**LEICHT ZU TRANSPORTIEREN**  
Leicht, glatt und kompakt. Kann im Fahrzeug des Landwirts transportiert werden, was die Kosten weiter senkt.



**MEHRERE KONFIGURIERBARE DRAHTHÖHEN**  
Vorgefertigte Drahtbefestigungspunkte ermöglichen viele verschiedene Zaunkonfigurationen

**LANGE LEBENSDAUER**  
Hochwertige Materialien garantieren eine lange Lebensdauer. Eine Kappe aus UV-geschütztem Polyethylen schützt das Glasfasergewebe vor UV-Schäden.

**FLEXIBLE STÄNDE**  
Der starke, aber flexible Kern aus Glasfaser ermöglicht es dem Pfosten, sich zu biegen, wenn der Zaun getroffen wird. So werden gebrochene oder verbogene Pfosten vermieden und Verletzungen der Tiere minimiert.

**SCHNELLE UND EINFACHE INSTALLATION**  
Der Verbundpfosten lässt sich leicht mit einem Handstampfer installieren, wodurch die Installationszeit verkürzt wird und keine schweren und teuren Geräte benötigt werden. Die Drähte werden einfach an den Pfosten geklippt, was wesentlich schneller ist als das Klammern oder Befestigen an herkömmlichen Pfostenisolatorsystemen.



**STARKE BODENVERANKERUNG**  
Das Design mit mehreren Flanschfüßen sorgt für eine starke Bodenverankerung und verringert die Wahrscheinlichkeit, dass sich die Pfosten im Laufe der Zeit abheben oder nicht richtig ausgerichtet werden.



## Gallagher Isolierter Line Post



Gallagher Isolierter Line Post (2,05 m), einzigartiger und nachhaltiger Pfahl, hervorragend geeignet für Festzäune. Vollständig selbstisolierend und sehr einfach und schnell aufzustellen. Der Stromleiter kann an verschiedenen dafür vorgesehenen Stellen mithilfe der (separat erhältlichen) LinePost-Clips befestigt werden. Die maximale Zaunhöhe beträgt 1,50 Meter. Produktgarantie: 10 Jahre. Lebensdauer: Mindestens 25 Jahre!



742335	Gallagher Isolierter Line Post 2,05 m (10)	☞ 10
742212	Gallagher Isolierter Line Post 1,90 m (4)	☞ 4
742014	Gallagher Isolierter Line Post 1,40 m (4)	☞ 4
717135	Gallagher Line Post Dropper 0,95 m (10)	☞ 10
082285	Draht- Clip für Isolierten Line Post (100)	☞ 100
744346	Draht- Clip für Isolierten Line Post (20)	☞ 20
082278	TurboStar Breitband Clip für Line Post (100)	☞ 100
747033	TurboStar Breitband Clip für Line Post (12)	☞ 12

525013	Ramme für Isolierten Line Post	☞ 1
530031	Line Post Hilfhülle für Ramme	☞ 1
540016	Line Post Pfahldorn	☞ 1
527017	Line Post Pfahlheber Adapter	☞ 1
106151	Bodenanker (5)	☞ 5
006161	Bodenanker Handbohrer	☞ 1

## LINE POST DROPPER 0,95M

EIN PERFEKTER ZAUN MIT WENIGER PFÄHLEN.  
SPARE 30 % DER KOSTEN!

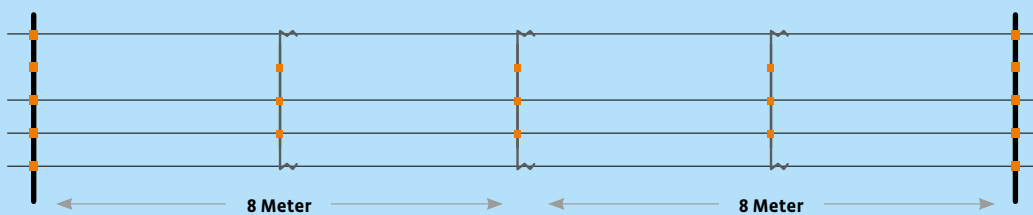

## Ecopfahl



Gallagher Ecopfähle bestehen aus 100% recyceltem, UV-beständigem Polypropylen und sind damit vollständig selbstisolierend. Das Kreuzprofil sorgt für einzigartige Stabilität und perfekte Bodenhaltung. Mit der Verwendung von Ecopfählen sparen Sie viel Zeit und Arbeit, denn die Anbringung von Isolatoren ist überflüssig. Der Pfahl ist vollständig selbstisolierend und nur bei Gallagher erhältlich - mit 10 Jahren Garantie. (Ø 70mm)

009534	Ecopfahl 185 x 7 cm (4)	☞ 4
009527	Ecopfahl 150 x 7cm (4)	☞ 4
017652	Ramme für Ecopfähle	☞ 1



024704	Befestigungs-Splinte Lang für Insultimber/Ecopfahl (1000)	☞ 1000
011063	Befestigungs-Splinte Lang für Insultimber/Ecopfahl (50)	☞ 50
024698	Befestigungs-Splinte Kurz für Insultimber/Ecopfahl (1000)	☞ 1000
011056	Befestigungs-Splinte Kurz für Insultimber/Ecopfahl (25)	☞ 25

# Mobile Pfähle

## Leicht und einfach zu versetzen

Ein stabiler Mobilzaun steht und fällt mit einem stabilen Eckpfahl. Wir empfehlen einen Eckpfahl aus verzinktem Stahl mit langen Stützfüßen, der auch als Montage- und Haltepfahl für Haspeln verwendet werden kann. Bei den Streckenpfählen reicht unsere große Auswahl von einem robusten Federstahlpfahl, bis zu Kunststoffpfählen in verschiedenen Längen mit einer großen Zahl von Einhängungen für Litze, Breitband und Cord. Alle Kunststoffpfähle von Gallagher sind aus UV-beständigem und langlebigem Material gefertigt. Bei Pfählen mit mehreren Einhängungen zeigen Tiersymbole die empfohlenen Zaunhöhen an.

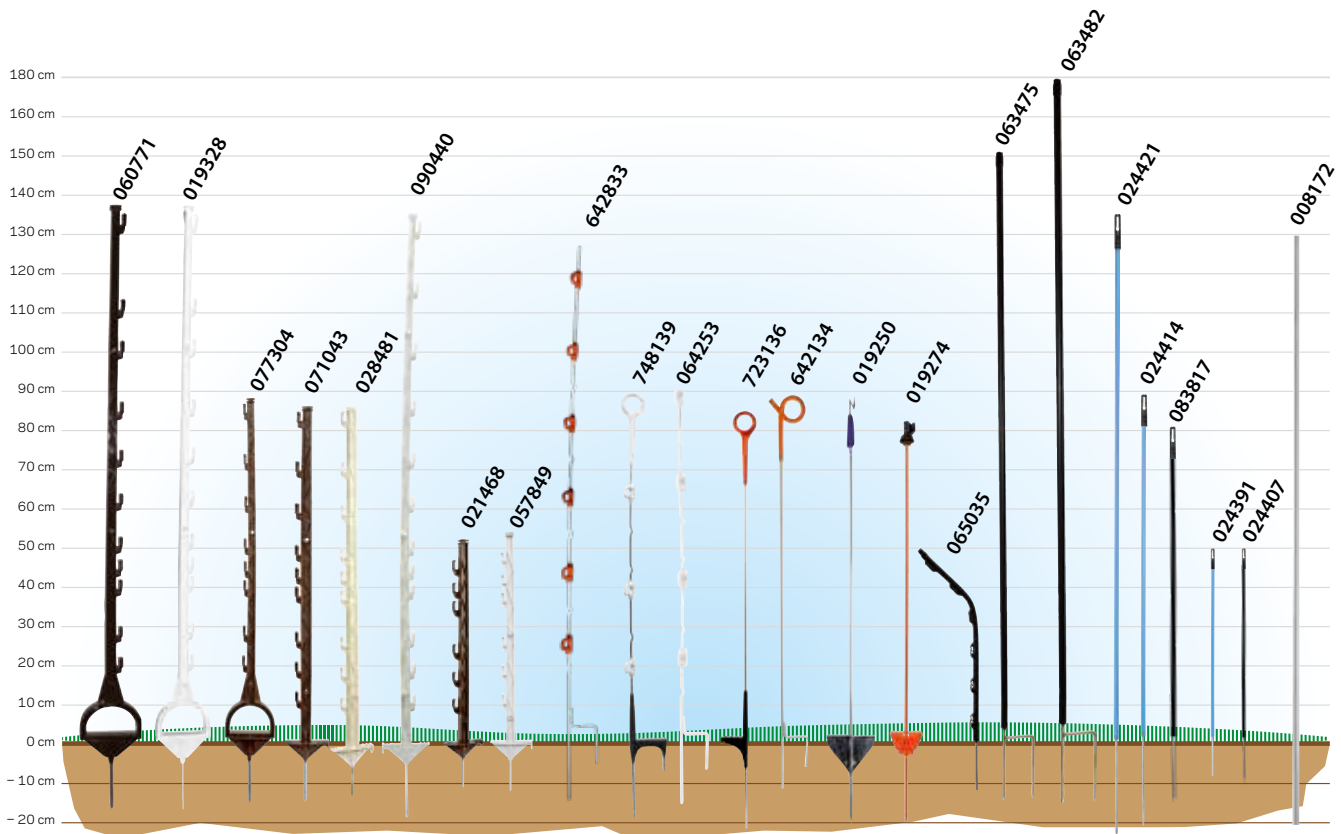

## Steigbügelpfahl



Einziger und langlebiger Pfahl, perfekt geeignet für mobile Pferdezäune. Der praktische Steigbügelfusstritt garantiert eine einfache und optimale Standfestigkeit. Mit 11 Halterungen für Breitband (bis 20 mm), Cordel und Litze. Zaunhöhe: 1,35 m.



<b>061303</b>	Duopack Steigbügelpfahl 1,55 m weiß (2x5)	🌀 10
<b>061310</b>	Duopack Steigbügelpfahl 1,55 m terra (2x5)	🌀 10
<b>019328</b>	Steigbügelpfahl 1,55 m weiß (5)	🌀 5
<b>060771</b>	Steigbügelpfahl 1,55 m terra (5)	🌀 5
<b>077304</b>	Steigbügelpfahl 1,05 m terra (10)	🌀 10

**AKTION**

**AKTION**

## Duopack Vario Pfahl



Einzigartiger und langlebiger weißer Pfahl, verwendbar für alle Tierarten. Eine Pfahlhöhe von 100 cm und 9 Halterungen für Breitband (bis 20 mm), Cordel und Litzen sorgen für einen extrastarken Halt.

069330	Duopack Vario Pfahl 1,00 m weiß (2x10)	☞ 20
072507	Duopack Vario Pfahl 1,00 m terra (2x10)	☞ 20
028481	Vario Pfahl 1,00 m weiß (10)	☞ 10
071043	Vario Pfahl 1,00 m terra (10)	☞ 10

**AKTION**  
**AKTION**

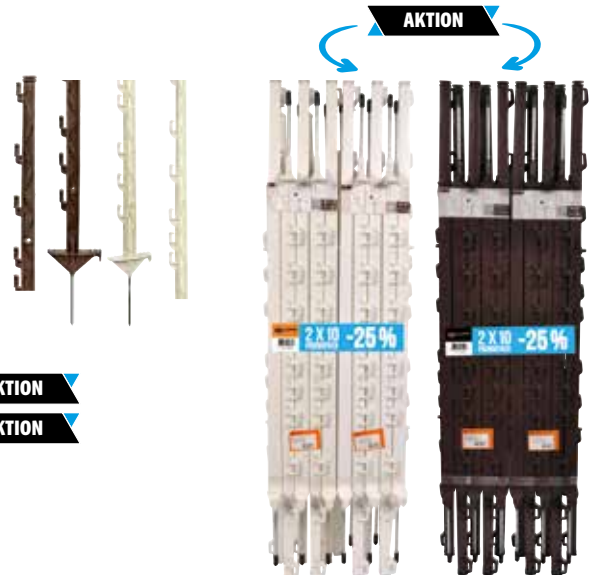

## Variopfahl 1,55m (20)

Sehr stabiler und langlebiger 1,55 m langer Kunststoffpfosten mit 12 nummerierten Drahtaltern für fast alle Tierarten. Geeignet für alle Arten von Litzen und Bändern aus Kunststoff bis zu 20 mm. Das einzigartige Twist & Lock-System garantiert eine einfache und solide Befestigung der Drähte mit einer maximalen Drahthöhe von 1,35 m. Verpackt zu 20 Stück.



090440	Variopfahl 1,55m (20)	☞ 20
--------	-----------------------	------

## Hobbypfahl

Einzigartiger und langlebiger weißer Pfahl. 6 Halterungen für Breitband (bis 20 mm), Cordel und Litzen sorgen für einen extrastarken Halt. Das einzigartige "Twist `n` Lock System" sorgt für eine einfache und sichere Befestigung der Stromleiter.



057849	Hobbypfahl 0,75 m weiß (10)	☞ 10
021468	Hobbypfahl 0,75 m terra (10)	☞ 10

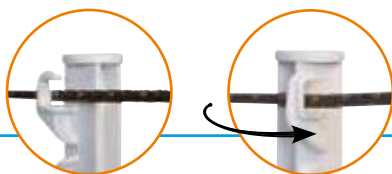

Das einzigartige Twist & Lock-System ermöglicht eine einfache und stabile Befestigung Ihrer Stromleiter. Mit diesem System können Sie die Stromleiter mit einem Griff verriegeln!



## Mehrdrabt Pfahl



Keine Probleme mehr bei der Befestigung der Stromleiter in den Drahtaltern. Durch das praktische Twist & Lock System können mehrere Drähte gleichzeitig an dem Mehrfachleiterpfahl (Wolf-Pfahl) befestigt werden. Die Höhe der Draht-Clips ist verstellbar; daher eignet sich dieser Pfahl ideal zur Abwehr von Wildtieren. Auch bestens für höhere Zäune bei extremen Wetterbedingungen wie starken Windböen geeignet. Dieser Federstahlpfahl hat eine lange Lebensdauer.



<b>642833</b>	Mehrdrabt Pfahl 1,50m (10)	☞ 10
<b>086283</b>	Ersatzisolator Mehrdrabt Pfahl Orange (50)	☞ 50

## Mehrdrabt Ring-Top Pfahl

Der Ring-Top-Mehrfachleiterpfahl ist mit mehreren verstellbaren Isolatoren ausgestattet. Da die Drähte in verschiedenen Höhen gespannt werden können, eignen sich diese Zaunpfähle auch hervorragend zur Umzäunung von Weiden mit Tieren unterschiedlicher Größe.



<b>748139</b>	Mehrdrabt Ring-Top Pfahl 1,10 m weiß (10)	☞ 10
<b>086276</b>	Ersatzisolator Mehrdrabt Pfahl Weiß (20)	☞ 20
<b>086283</b>	Ersatzisolator Mehrdrabt Pfahl Orange (50)	☞ 50

## Elektrifizierter Ringtop-Pfahl (10)

Dieser Ringtop-Pfahl steht selbst unter Strom und verhindert, dass Tiere ihn umstoßen oder sich an ihm reiben. Der weiße Teil an der Spitze des Pfostens und der Fuß sind isoliert, um Bewegung zu ermöglichen. Der Sockel dieses Pollers ist aus extrem starkem Kunststoff, sogar stärker als ein Metallsockel und daher für härtere Oberflächen geeignet.



<b>764139</b>	Elektrifizierter Ringtop-Pfahl (10)	☞ 10
---------------	-------------------------------------	------

## Multi wire Quattro Pfahl



Sehr robuster und leichter Federstahlpfahl mit 4 höhenverstellbaren Isolatoren. Maximale Zaunhöhe 90 cm. Die 10 cm Doppelspitze sorgt für eine einfache Installation des Pfahles.



<b>064253</b>	Mehrdrabt Quattro Pfahl 1,00 m (10)	☞ 10
<b>086276</b>	Ersatzisolator Mehrdrabt Pfahl Weiß (20)	☞ 20

## Ring-Top Pfahl



Eine der beliebtesten Pfahl Varianten, nicht nur im Bereich der Milch- und Fleischrinder. Äußerst robust. Jetzt im praktisch Design und verstärktem Bodenhalt. Maximale Zaunhöhe: 0,80 m.



<b>723136</b>	Ring-Top Pfahl - 1,00 m (10)	☞ 10
---------------	------------------------------	------

## Pigtail Pfahl



Kunststoffbeschichteter weißer Federstahl Pfahl mit einem orangen Pigtail Isolator. Bei der Verwendung von mehreren Drähten empfehlen wir Ihnen den Univesalisolator 010950/010943 zu nutzen. Maximale Zaunhöhe: 0,85m.



642134	Pigtail Pfahl orange (10)	☞ 10
010950	Universal-Schraubisolator schwarz ø4 bis 10mm pfall (20)	☞ 20
010943	Universal-Schraubisolator weiß Für ø6 bis 14mm pfall (10)	☞ 10
010936	Universal-Schraubisolator grün ø8,5 bis 13mm pfall (20)	☞ 20

## Federstahlpfahl



Der Profipfahl für Ihren Mobilzaun: solider und hochwertiger Federstahlpfahl mit Doppeltritt und auswechselbarem Isolator auf der Spitze. Optional erweiterbar durch Universalisolatoren.



019250	Federstahlpfahl 1,10 m (10)	☞ 10
010950	Universal-Schraubisolator schwarz ø4 bis 10mm pfall (20)	☞ 20
010943	Universal-Schraubisolator weiß Für ø6 bis 14mm pfall (10)	☞ 10
010936	Universal-Schraubisolator grün ø8,5 bis 13mm pfall (20)	☞ 20

## Federstahlpfahl oval



Gallagher Federstahlpfahl mit massivem Kunststoffisolator und gekröpftem Trittbloch. Die Lackierung ist extrem dauerhaft und schützt den Pfahl zusätzlich. Der Kopfisolator ist ersetzbar, weitere Isolatoren können am Pfahl angebracht werden. Maximale Zaunhöhe: 0,80 m.



019274	Federstahlpfahl oval 1,0 m (50)	☞ 50
008902	Federstahlpfahl oval 1,00 m (1)	☞ 1
010752	Doppelklipp-Isolator für Federstahlpfahl oval (10)	☞ 10
009411	Kopfisolator für Federstahlpfahl oval (5)	☞ 5

010950	Universal-Schraubisolator schwarz ø4 bis 10mm pfall (20)	☞ 20
010943	Universal-Schraubisolator weiß Für ø6 bis 14mm pfall (10)	☞ 10
010936	Universal-Schraubisolator grün ø8,5 bis 13mm pfall (20)	☞ 20

Für weitere Informationen besuchen Sie unsere Website



[www.gallagher.eu](http://www.gallagher.eu)

## Gartenpfahl



Kompakter, gebogener Kunststoffpfahl für mobile Zäune zum Schutz vor Reihern. Ideal für den Einsatz an Teichen. Die Krümmung bietet zusätzlichen Schutz gegen Tiere und überwuchernde Pflanzen. Zur Anwendung in Kombination mit Kunststoffdraht. Einfach zu installieren. Maximale Zaunhöhe: 50 cm. Produktgarantie: 2 Jahre.



**065035** Gartenpfahl 0,50 m schwarz (5) 5

## Hirsch Pfahl PVC



Einfach zu installierender, aber dennoch sehr stabiler Mobilpfahl für Zäune bis 1,50 Meter (# 063475) oder 1,80 Meter (#063482). Optionale Edestahlclips (#063499) sorgen für eine beliebige Höhe der Stromleiter. Ein abnehmbarer Kopfisolator gewährt ein einfaches anbringen der Edelstahlclips.



<b>063482</b>	Kunststoffpfahl 19 mm 2,00 m schwarz (10)	10
<b>063475</b>	Kunststoffpfahl 19 mm 1,70 m schwarz (10)	10
<b>063499</b>	Edelstahlclip für Kunststoffpfahl 19 mm (25)	25

## Kunststoffpfahl

Einfach zu handhabender Kunststoff-Zaunpfahl mit Top-Isolator. Erweiterbar für Leiter in verschiedenen Höhen mit den Gallagher Universalisolatoren.



<b>024421</b>	Kunststoffpfahl blau 1,50 m (10)	10
<b>024414</b>	Kunststoffpfahl blau 1,00 m (10)	10
<b>024391</b>	Kunststoffpfahl blau 0,70 m (10)	10
<b>083817</b>	Kunststoffpfahl schwarz 13 mm 0,98 m (10)	10
<b>024407</b>	Kunststoffpfahl schwarz 0,70 m (10)	10
<b>003266</b>	Edelstahlclip für Kunststoffpfahl 13 mm (10)	10
<b>2211</b>	Topisolator für Kunststoffpfahl 13 mm (1)	1

## Glasfaserpfahl

Glasfaserpfahl als Zwischenpfahl für Drahtzäune mit 1,6 mm Draht. Verwenden Sie als Drahthalter den Clip 018300.



<b>008172</b>	Glasfaserpfahl 10 mm 1,50 m (1)	1
<b>008158</b>	Glasfaserpfahl 10mm 1,25m (50)	50
<b>018300</b>	Clip für Glasfaserpfahl 10 mm (25)	25
<b>010950</b>	Universal-Schraubisolator schwarz ø4 bis 10mm pfahl (20)	20
<b>010943</b>	Universal-Schraubisolator weiß Für ø6 bis 14mm pfahl (10)	10
<b>010936</b>	Universal-Schraubisolator grün ø8,5 bis 13mm pfahl (20)	20

## Gallagher Zaunspinne



Dieser sechsbeinige 'Pfahl' macht mobiles Streifenweiden schneller und einfacher als je zuvor und rollt wie eine Spinne über das Grasland. Sie bewegen die Gallagher Zaunspinnen, indem Sie die Haspel oder den Pfahl am Drahtende der Zaunlinie aufheben und bewegen. Die Gallagher Zaunspinnen rollen dann automatisch mit. Ist so konstruiert, dass die 2 Beine, die den Boden berühren, nicht unter Strom stehen, während die übrigen 4 es sind.

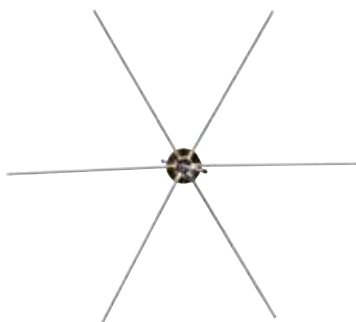

**056388** Gallagher Zaunspinne (5) 5



# SmartFence

Der SmartFence ist der ideale mobile Zaun und die perfekte Alternative für ein herkömmliches Weidenetz. Die Pfähle, Haspeln und Drähte sind in einem System gebündelt, sodass der Zaun innerhalb kürzester Zeit steht. Sie können mehrere SmartFences miteinander verbinden; dank des Turboleiters ist eine hervorragende Leitfähigkeit gewährleistet. Die Pfähle sind flexibel im Einsatz; daher ist jede gewünschte Zaunform möglich. Der SmartFence besteht aus 10 Pfählen und 4 höhenverstellbaren Drähten. Der SmartFence ist sehr einfach und innerhalb kürzester Zeit auf- und wieder abzubauen. Ein patentiertes System als echte All-in-One-Lösung von Gallagher.



## SmartFence V2



SmartFence 2.0 ist DIE Alternative zu Netzen und herkömmlichen Haspelsystemen. Er ist extrem schnell und einfach auf- und abzubauen und zu verstauen. Länge: 100m.



Schnell:  
Große Spulen sorgen für wenige Windungen beim Aufwickeln von Draht.

Einfach zu bedienen:  
Selbst ein Knoten im Draht ist beim Aufwickeln auf die Spule kein Problem.

700007 SmartFence V2  1

700045 SmartFence V2 (4Packung)  4

# Haspeln

Wenn Sie einen mobilen Zaun aufstellen wollen, kommen Sie um eine Haspel nicht herum. Eine Haspel dient zum Auf- beziehungsweise Abrollen Ihres Drahts. Nach dem Abrollen des Drahts mit einer Haspel befestigen Sie die Haspel an einem Haspelpfahl. Die Arretierung sorgt dafür, dass sich der Draht spannen lässt. Beim Abbauen oder Versetzen Ihres mobilen Zauns rollen Sie den Draht mit der Haspel mühelos wieder auf. Mit einer Haspel mit Übersetzung geht das Aufrollen 3x schneller. Unsere Gallagher-Haspeln mit Übersetzung sind einzigartig. Sie besitzen einen ergonomischen Handgriff für besonders guten Griff und zusätzlichen Schutz Ihrer Hand. Zudem besitzen diese Haspeln ein Klicksystem und lassen sich somit schnell und einfach an einem Haspelpfahl oder Fahrzeug (beispielsweise einem Quad) befestigen.



## Montagepfahl mit 3 Komforthaspel



Montagepfahl mit 3 Komforthaspel (061139). Für den Mobilzaun oder die Portionsbeweidung. Metall-Eckpfahl mit 3 vormontierten Haspeln mit Übersetzung 2,7:1. Inklusive 400 m Vidoflex Kunststoffdraht aufgerollt auf Haspel. Höhe des Pfahles ist 1,07m. Multi-Haspelkabelset 006345 optional erhältlich.

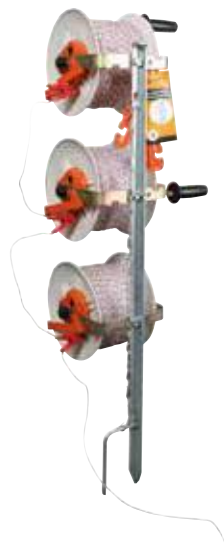

633046 Montagepfahl mit 3 Komforthaspel 1

## Montagepfähle für Mobilzäune



Dieser Haspel-Eckpfahl kann in Kombination mit bis zu 5 Haspeln oder Isolatoren verwendet werden. In Kombination mit den Isolatoren kann dieser Haspel-Eckpfahl perfekt als Start- oder Endpfahl eines mobilen Zauns verwendet werden.



081967	Montagepfahl 2,00 m für 5 Haspeln/Isolatoren	1
022014	Montagepfahl 1,25m für 3 Haspeln/Isolatoren	1
082766	Haspeladapter für Montagepfähle (5)	5
022205	Ausleger für Montagepfähle	1
006345	Zaunverbindungskabel	1

## Komforthaspel Mit 500m Litze



Haspel mit Übersetzungsmechanismus. Großer Handgriff mit Faustschutz. Mit 500 m Kunststofflitze. Inklusive Multituse-Torgriff.



061184 Komforthaspel mit 500 m Litze 1



## Komforthaspel 1200 m mit Übersetzung



Mit robustem Übersetzungsmechanismus für das einfache und schnelle Aufrollen von Leitermaterial (2,7:1). Einschließlich Halter für den Insul-Grip (mitgeliefert). Geeignet für: 400 m 12,5 mm TurboLine Band, 400 m 12,5 mm PowerLine Band, 1000 m Vidoflex 9 oder 1200 m Vidoflex 6.



016313 Komforthaspel mit Übersetzung 1200 m 1

## Komforthaspel 500 m mit Übersetzung



Unser Top-Produkt in herausragender Qualität. Die komfortable Handhabung und die Übersetzung, mit der Sie auch längere Leiter rasch auswickeln können, machen diese Haspel zum Profiwerkzeug. Viele Details, wie die Drahtführung und die Haken zur Verwendung in unserem Mobilzaunsystem ergänzen die Funktion.



061139 Komforthaspel mit Übersetzung 500 m 1

## Komforthaspel 500 m



Unsere komfortable Haspel zum Gallagher Mobilzaunsystem für professionelle Anwender. Ein besonders stabiler und ergonomischer Griff, Einhängenhaken zur Befestigung am Gallagher Montagepfahl und die Spannvorrichtung zeichnen diese Haspel aus. Für ca. 500 m Litze.



061115 Komforthaspel 500 m 1

## Econohaspel 500 m



Haspel zum Gallagher Mobilzaunsystem mit Griff, Einhängenhaken zur Befestigung am Gallagher Montagepfahl und Spannvorrichtung. Geeignet für ca. 500 m Litze.



046167 Econohaspel 500 m 1

## Haspel 400 m



Diese Kunststoffhaspel mit Arretierung und Einhängenvorrichtung eignet sich für ca. 400 m Litze. Tauschen Sie einfach die Trommel und verwenden Sie ein und dieselbe Haspel für mehrere Rollen Litze, Cord oder Band!



008919 Haspel mit Handgriff 400 m 1

009145 Tauschtrommel 400 m 1

## Haspel 200 m



Einfache Kunststoffhaspel mit Arretierung und Einhängenvorrichtung, geeignet für ca. 200 m Litze.



008933 Haspel mit Handgriff 200 m 1

# I Stahldraht

Auf den Stromleiter kommt es bei einem Elektrozaun entscheidend an. Darin fließt der Strom durch den Zaun. Selbst wenn die Leiter ähnlich aussehen, weisen sie erhebliche Unterschiede in Preis und Qualität auf, auch im Gebrauch sind sie unterschiedlich. Das Gallagher- Sortiment bietet Breitband, Cord, Kunststoff-Draht, Equifence und High Tensile - alle unterschiedlich in Leitfähigkeit, Nachhaltigkeit und Entwurf. Wählen Sie darum den richtigen Leiter für Ihre Anwendung!



## Spezial Stahldraht mit Zink-Alu-Mag Langzeitschutz



15% leitfähiger als herkömmlicher 2,5 mm High Tensile Stahldraht. Die patentierte Zink-Alu-Legierung sorgt für eine bis zu 3-mal höhere Lebensdauer im Vergleich zu Standard-Drähten. Rolle zu 27 kg / 600 m.

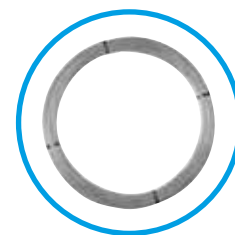

069385	Spezial Stahldraht 2,65 mm - 26 kg - 600 m "ElectroMax"	☞ 1
036257	Stahlspannfeder für 2,5 mm / 2,65 mm Draht/EquiFence (1)	☞ 1
021475	Rotierender Spanner (25)	☞ 25
010882	Rotierender Spanner (3)	☞ 3
743103	Isolierter Spanner (1)	☞ 1
618005	Draht-/EquiFence-Spannset (2)	☞ 2
086337	Zaundrahtverbinder (5)	☞ 5



## Spezial Stahldraht mit Zink-Alu-Mag Langzeitschutz



Unser bester Draht für den perfekten Festzaun. Der Gallagher Spezial Stahldraht ist mit einer Zink-Aluminium-Legierung ummantelt. Deswegen extrem leitfähig und gut geschützt, besonders haltbar und hervorragend zu verarbeiten. Das Profi-Produkt!

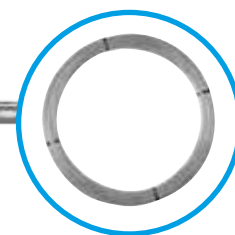

039999	Spezial Stahldraht 2,5 mm - 25 kg - 625 m	☞ 1
077311	Spezial Stahldraht 1,8 mm - 25 kg - 1250 m	☞ 1
004188	Spezial Stahldraht 1,6 mm - 25 kg - 1580 m	☞ 1
004195	Spezial Stahldraht 1,6 mm - 5 kg - 315 m	☞ 1
036257	Stahlspannfeder für 2,5 mm / 2,65 mm Draht/EquiFence (1)	☞ 1
004133	Stahlspannfeder für 1,6 mm / 1,8 mm Draht (1)	☞ 1



021475	Rotierender Spanner (25)	☞ 25
010882	Rotierender Spanner (3)	☞ 3
743103	Isolierter Spanner (1)	☞ 1
618005	Draht-/EquiFence-Spannset (2)	☞ 2
086337	Zaundrahtverbinder (5)	☞ 5

## Spezial Stahldraht mit Zink-Alu-Mag Langzeitschutz



Der MT Draht lässt sich sehr einfach biegen, ist aber noch stark genug um Schafe, Rinder oder andere Tierarten am Verlassen und/oder Eindringen in den Zaunabschnitt zu hindern.

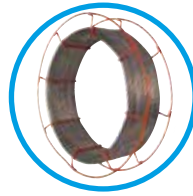

060412	Spezial Stahldraht 1,8 mm - 10 kg - 500 m	☞ 1
036257	Stahlspannfeder für 2,5 mm / 2,65 mm Draht/EquiFence (1)	☞ 1
021475	Rotierender Spanner (25)	☞ 25
010882	Rotierender Spanner (3)	☞ 3
743103	Isolierter Spanner (1)	☞ 1
618005	Draht-/EquiFence-Spannset (2)	☞ 2
086337	Zaundrahtverbinder (5)	☞ 5

## TurboStar EquiFence



Die sicherste Elektrozaunlösung für Pferde und geeignet sowohl für kurze als auch für lange permanente Pferdezäune in professioneller Qualität. Mit einem extrem niedrigen Widerstand von 0,01  $\Omega$ /m leitet es 300% besser. Dies bedeutet nahezu keinen Spannungsverlust und einen Zaun, der perfekt unter Strom steht. Durch die Dicke von 7,8 mm und 33% mehr leitfähige Oberfläche ist die Effektivität und Sicherheit am höchsten.

912042	TurboStar EquiFence 250 m weiß	☞ 1
912240	TurboStar EquiFence 250 m terra	☞ 1
036257	Stahlspannfeder für 2,5 mm / 2,65 mm Draht/EquiFence (1)	☞ 1
021475	Rotierender Spanner (25)	☞ 25

## Drahtlitze



Sehr leitfähige Drahtlitze aus 7 feuerverzinkten Leitern. Unsere Drahtlitze eignet sich besonders für längere, versetzbare Zäune mit viel Bewuchs, z.B. Wildschutzzäune. Im Festzaunbereich ist der Einsatz mit Ringisolatoren wie dem Gallagher XDI-Isolator empfehlenswert.



007806	Drahtlitze 2,0 mm - 400 m	☞ 1
008759	Drahtlitze 2,0 mm - 200 m	☞ 1
086337	Zaundrahtverbinder (5)	☞ 5

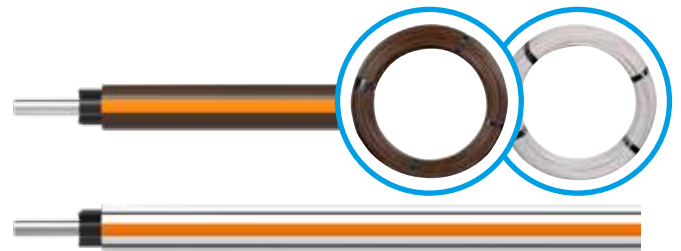

010882	Rotierender Spanner (3)	☞ 3
743103	Isolierter Spanner (1)	☞ 1
618005	Draht-/EquiFence-Spannset (2)	☞ 2
086337	Zaundrahtverbinder (5)	☞ 5



# Netze

Gallagher liefert ein breites Sortiment an Netzen für ideale, verlässliche, mobile/versetzbare Zäune. Netze für Schafe, Hühner, Kaninchen, Katzen, Hunde oder Ziegen. Bei uns finden Sie alles.



## Legende Netze

Wir führen ein breites Sortiment an Netzen. Mithilfe der Legende können Sie das richtige Netz auswählen. Hier können Sie ganz einfach die Spezifikationen für das Netz finden.

Beispielsweise:

**Orange 90 / 1 W 14 / G 50 m**

- 1 die Farbe des Netzes
- 2 die Höhe des Netzes
- 3 1= ein Einzelspitze  
2 = ein Doppelspitze
- 4 mit verstärktem Unterdraht
- 5 die Zahl der Pfähle
- 6 die Farbe der Pfähle:  
G=grün / W=weiß / S=schwarz
- 7 Länge des Netzes

## Schafnetz



Komplett und sehr einfach zu bedienen sind mobile Netze für Schafe und Lämmer. Ist die Weide beispielsweise von Gräben umgeben, bietet das Netz für neugeborene Lämmer die maximale Sicherheit. Ein Netz umfasst 14 Pfähle mit Einzel- oder Doppelspitze bei einer Gesamtlänge von 50 Metern und kann sehr einfach mit weiteren Netzen verbunden werden.

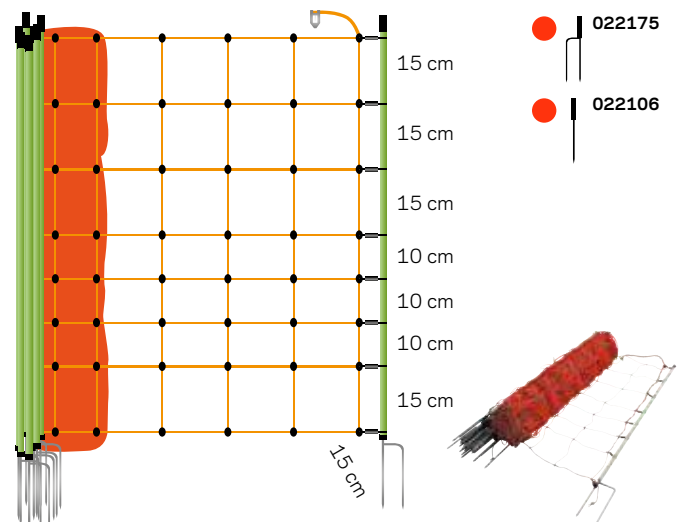

022175	Schafnetz, orange 90/2-14/G-50 m	☞ 1
022106	Schafnetz, orange 90/1-14/G-50 m	☞ 1

## Schafnetz



Komplettes und benutzerfreundliches Mobilzaunnetz für Schafe und Lämmer. Auch geeignet als Abgrenzung zu Wassergräben. Länge: 50 m; Einschließlich 14 Pfähle mit Doppeltspitze, die in das Netz eingearbeitet sind.

086252	Schafnetz, orange 90/2-14/G-50m	☞ 1
086269	Schafnetz, orange 90/1-14/G-50m	☞ 1

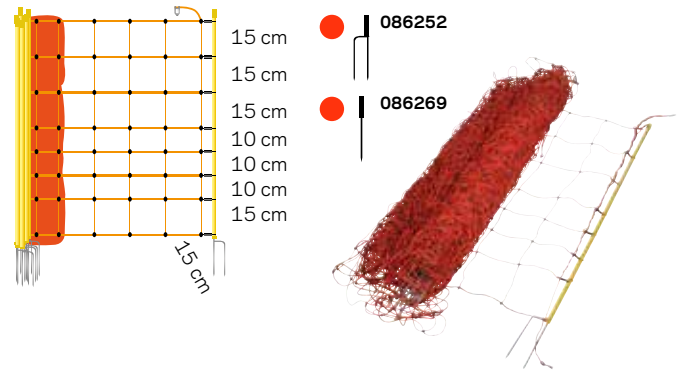

## Schafe Turbo-Elektrozaunnetze



Unsere Schaf Turbonetze zeichnen sich durch eine besonders hohe Leitfähigkeit aus und kommen immer dann zum Einsatz, wenn kleine Weidezaungeräte eingesetzt oder mehrere Netze miteinander verbunden werden.

010493	Schafe Turbonetz, weiß 90/1-14/W-50 m	☞ 1
--------	---------------------------------------	-----

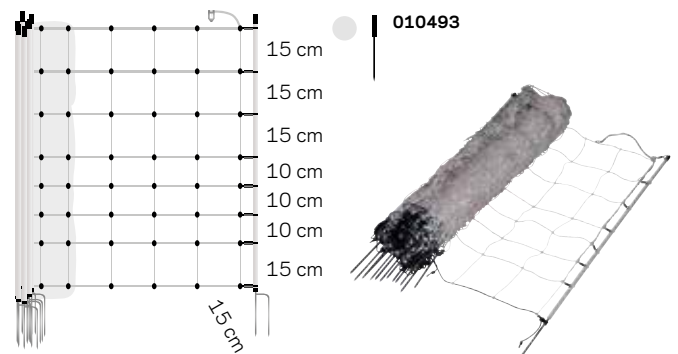

## Schafe Kombinetz



Das Netz eignet sich sehr gut für unebenes Gelände, auf dem Schafe oder Ziege weiden. Das Netz hat eine Länge von 50 m. Durch die alle 30 cm eingearbeiteten Vertikalstreben bleibt dieses Netz immer straff. Zum Netz gehören 14 Pfähle mit Doppelspitze, die bereits im Netz eingearbeitet sind.

075584	Schafe Kombinetz, orange 90/2-14/G-50 m	☞ 1
010356	Schafe Kombinetz, orange 90/1-14/G-50 m	☞ 1

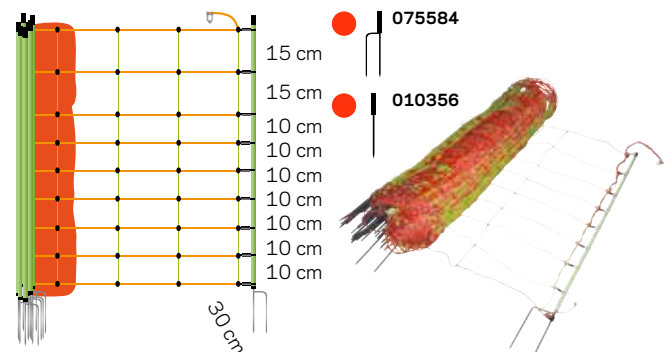

## Netz für Ziegen



Komplett und sehr einfach zu bedienen sind mobile Netze für Ziegen und Lämmer. Ist die Weide beispielsweise von Gräben umgeben, bietet das Netz für neugeborene Lämmer die maximale Sicherheit. Ein Netz umfasst 14 Pfähle mit Einzel- oder Doppelspitze bei einer Gesamtlänge von 50 Metern und kann sehr einfach mit weiteren Netzen verbunden werden.

022212	Ziegennetz, orange 105/2-14/G-50m	☞ 1
022168	Ziegennetz, orange 105/1-14/G-50 m	☞ 1

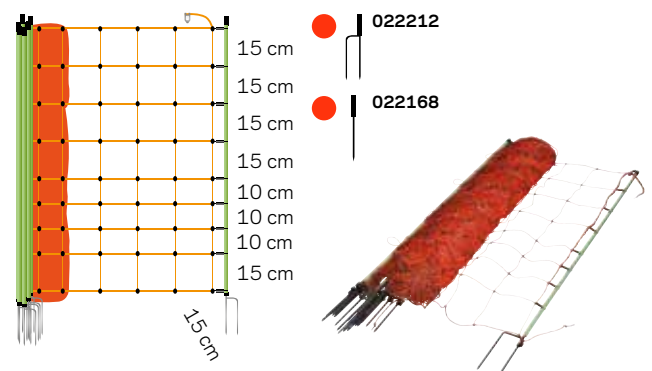

Das Aufkommen von Wölfen in Europa stellt neue Herausforderungen für den Schutz von Vieh dar. Wolfsnetze bieten eine effektive und mobile Lösung zum Schutz von Tieren. Sie kombinieren Höhe, Festigkeit und hervorragende Leitfähigkeit und bilden so eine physische und psychologische Barriere gegen Raubtiere. Dank ihrer einfachen Installation und Mobilität sind sie ideal für feste und temporäre Weiden.



### TurboStar-Wolfsnetze, Blau 120/2W14/W-50 m



Ultimatives 120 cm hohes Wolfsnetz, das aus der Praxis heraus entwickelt wurde. Perfekte Leitfähigkeit von 0,05 Ohm/m für die Aufrechterhaltung einer hohen Spannung und geringen Spannungsverlust beim Verbinden mehrerer Netze. Mit 5 cm längeren und extra steifen Pfählen und vertikalen Verstärkungen gegen Durchbiegen. Enthält Anschlüsse für hohes und niedriges Gras und eine leitfähige untere Litze als zusätzliche Erdungsmöglichkeit. 50 m lang.

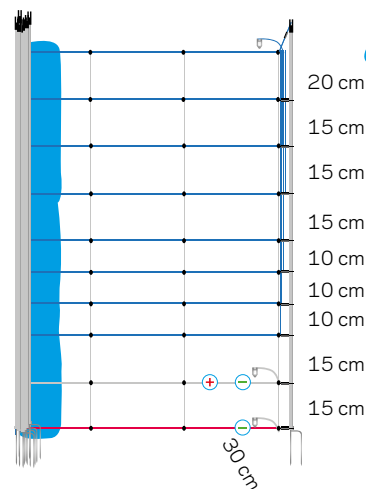

092376 TurboStar-Wolfsnetze, Blau 120/2W14/W-50 m 1

### FoxlightS Solar



Das FoxlightS Solar schreckt Wölfe, Füchse und andere nächtliche Raubtiere ab, indem es den Eindruck erweckt, dass ein Mensch die Herde beaufsichtigt. Die Lampe ist solarbetrieben und schaltet sich automatisch ein. Sie enthält 9 dreifarbige LEDs, die blinken und rundum sichtbar sind. Die Lampe kann leicht an einem Pfahl montiert oder an einem Draht aufgehängt werden. Sie können den Akku über einen USB-Anschluss aufladen.



### FoxlightS



Der beste Weg, Ihre gefährdeten Tiere und Grundstücke vor Angriffen von Füchsen und nachtaktiven Wildtieren zu schützen. 9 LED Lampen blinken nach dem Zufallsprinzip, so dass für Raubtiere der Eindruck entsteht, eine Person würde das Gebiet patrouillieren und überwachen. Lieferung ohne 6 Volt Batterie.



437504 FoxLightS solar 1

061716 FoxlightS 1

002169 6 Volt Batterie für FoxlightS 1

## Wolfsnetz



Schützen Sie Ihre Tiere mit diesem kompakten Elektrozaunnetz vor Wölfen. Das Netz ist mit einem 25mm Top-Isolator für die eventuelle Installation eines zusätzlichen blauen Signalbandes ausgestattet. Die Netze lassen sich zur Erweiterung einfach miteinander verbinden. Mit extra verstärktem, nicht leitfähigem Bodenlitze.

083039 Wolfsnetz, Blau 120/1W14/S-50 m 1

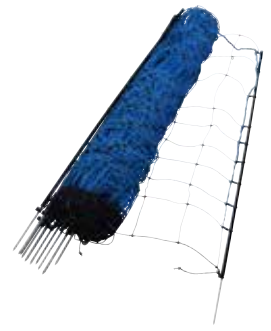
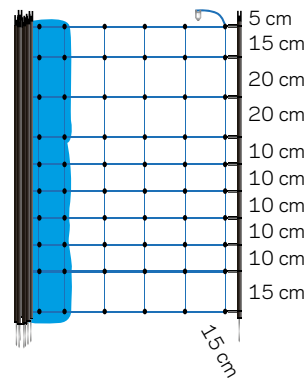

## Wolfsnetz



Komplettes und benutzerfreundliches Zaunnetz zum Schutz vor Wölfen. Das Netz ist 50 m lang und 1,20 m hoch. Zum Zaunnetz gehören 14 Pfähle mit doppeltem Erdstab und ein extra verstärkter Bodendraht, um zu verhindern, dass das Netz durch Nagen oder Kauen beschädigt wird. Einfach aufzustellen und zu erweitern.

078677 Wolfsnetz, Orange 120/2W14/G-50m 1

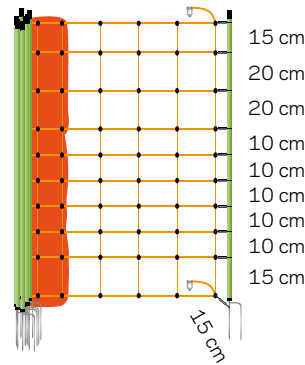

## Wolfsnetz



Zaunnetz zum Schutz Ihrer Tiere vor Wölfen, mit einer Plus/Minus-Verbindung. Das bedeutet, dass die Leitungen abwechselnd mit dem Plus- und Minuspol des Weidezaungeräts verbunden sind. Werden 2 Drähte gleichzeitig berührt, erfährt das Tier einen starken, kurzen Schock. Dieses System garantiert volle Spannung, auch auf Flächen, auf denen die Erdung schwierig ist. Zum Lieferumfang gehören 14 Pfähle mit Doppelspitze, ein 1,20 m hohes, 50 m langes und extrem einfach aufzustellendes Netz.

078684 Wolfsnetz, Orange 120/2W14-Plus/Minus-50m 1

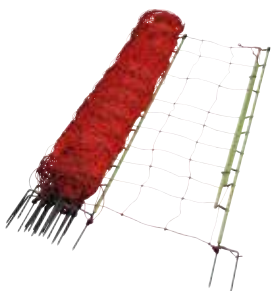
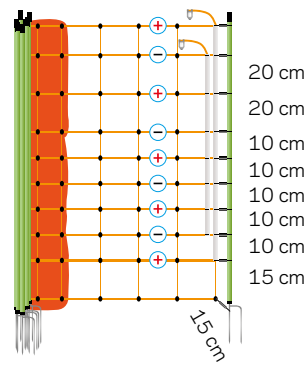

## Netz für Wildschweine



Turbonetz gegen Wildschweine. Strapazierfähige 19mm Pfähle hindern Wildschweine daran, Pflanzen zu zerstören. Optimale Kombination aus Elektrozaun und physikalischer Barriere.

062973 Wildschwein Netz, weiß 75/1-14/W-50 m 1

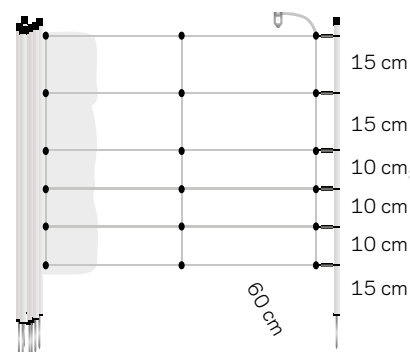

## Netz für Hasen/Kaninchen/Hobby



Komplett und einfach zu bedienendes Netz für Kaninchen und andere Haustiere. Das Netz hält nicht nur Ihre Haustiere im eingezäunten Grundstück, sondern schützt auch Ihren Garten. Ein Netz umfasst 15 Pfähle mit Einzel- oder Doppelspitze bei einer Gesamtlänge von 50 Metern.

022182 Hasen-/Kaninchennetz, orange 65/1-15/G-50 m 1

024377 Hasen-/Kaninchennetz, grün 65/1-15/S-50 m 1

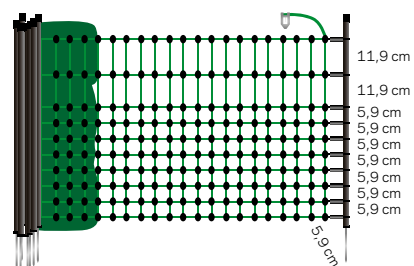

022182

024377

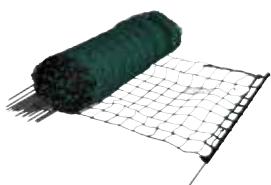

## Netz für Hasen/Kaninchen/Hobby



Zaunnetz für Kaninchen und kleine Haustiere. Auch geeignet zum Schutz von Gemüsegarten oder Acker. Komplett und einfach mit mehreren Netzen zu verbinden. Länge 25 m, 9 Pfähle.

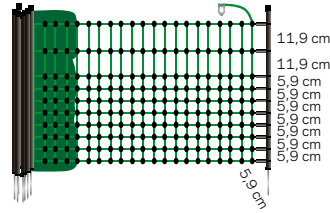

077281 Hasen-/Kaninchenetz, grün 65/1-9/S-25m 1

## Hobby Netz



Ein Hobbynetz, das ohne Strom auskommt. Ideal als provisorische Lösung für Ihren Hund (z. B. auf Reisen oder im Urlaub). Einfach mitzunehmen und leicht zu installieren.

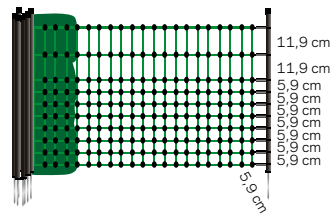

086245 Hobby netz, grün 65/1-5/S-15m 1

## Netz für Geflügel



Elektrozaunnetze für Geflügel sind die ideale Lösung, wenn Sie den Hühnerzaun häufig versetzen müssen. Das benutzerfreundliche Elektrozaunnetz wird vollständig und mit einer Gesamtlänge von 50 Metern ausgeliefert. Ein Netz umfasst 15 Pfähle mit Einzel- oder Doppelspitze und kann sehr einfach mit weiteren Netzen verbunden werden.

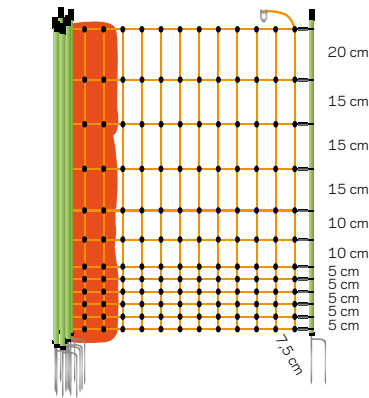

022403

022229

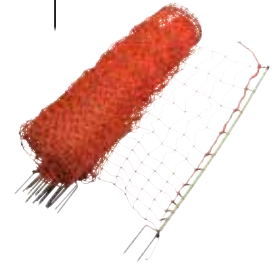

022403 Geflügelnetz, orange 112/2-15/G-50 m 1

022229 Geflügelnetz, orange 112/1-15/G-50 m 1

## Netz für Geflügel



Möchten Sie Ihre Hühner regelmäßig auf verschiedenen Flächen laufen lassen? Dann ist dieses Hühnernetz die ideale Lösung. Es ist benutzerfreundlich und hat eine Länge von 50m. Zu diesem Netz gehören 15 Pfähle mit Doppelspitze, die bereits im Netz eingearbeitet sind. Mehrere Netze lassen sich einfach miteinander verbinden.

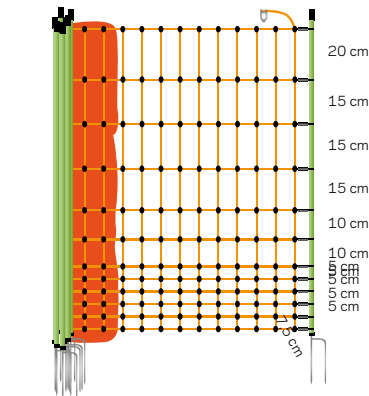

077298

075867

076833

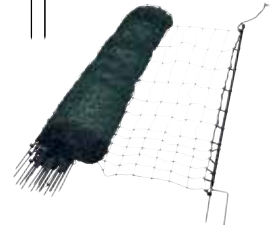

076833 Geflügelnetz, grün 112/2-15/S-50m 1

075867 Geflügelnetz, grün 112/1-15/S-50 m 1

077298 Geflügelnetz, grün 112/1-9/S-25m 1

## Tor für Elektrozaunnetze



Ein Torset zum mühelosen Öffnen oder Schließen von Zaunnetzen. Einfach zu verwenden und an Ihr Zaunnetz anzuschließen.

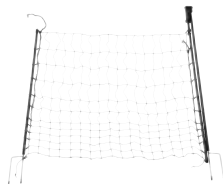

## Reparatursatz Netze

Reparatursatz Netze



079360 Tor für Elektrozaunnetze (120 x 100 cm) 1

22104 Reparatursatz Netze 1

# Kunststoffdraht, Breitband, Cord

Die Gallagher-Breitbandleiter sind super stark, gut sichtbar und haben die bestmögliche Stromgarantie. Unsere Turbostar-Breitbandleiter sind einzigartig und besitzen eine verstärkte Ober- und Unterseite. Die meisten Breitbandleiter geben keinen Strom ab, wenn ein Tier lediglich die Unterseite des Breitbands berührt; das Turbostar-Breitband jedoch leitet den Strom durch die verstärkte Ober- und Unterseite. Die Turbostar- und Turboline-Breitbandleiter eignen sich für längere Zäune. Bei Zäunen mit einer Länge von über 500 Metern sollte immer ein Turbo-Draht verwendet werden. Dank der langen UV-Garantie (siehe Etikett) können Sie sich auf ein nachhaltiges Produkt verlassen.



## Vidoflex 12 TurboStar



Die ultimative geflochtene Kunststoff-Litze für lange Entfernungen oder um Flächen zu teilen, zu trennen oder anzulegen. Sehr niedriger Widerstand von 0,046  $\Omega$ /m dank vier verzinnten Kupferdrähten von 0,25 mm, die um den Kern der Litze gewickelt sind. Durch die geflochtene Struktur bleibt die Litze besser intakt bei regelmäßigem Auf- und Abrollen, Beschädigungen von außen oder Witterungseinflüssen, und er dehnt sich wesentlich weniger.

079377	Vidoflex 12 TurboStar 400 m weiß	☞ 1
060764	Drahtverbinder Vidoflex (4)	☞ 4



## Vidoflex 9 TurboLine



Hochwertig geflochtener Zaunlitze für lange Entfernungen oder zur Abgrenzung, Aufteilung oder Einrichtung von Parzellen. Sehr niedriger Widerstand von 0,06  $\Omega$ /m dank drei verzinnten Kupferdrähten von 0,25 mm, die um den Kern des Drahtes gewickelt sind. Dank der geflochtenen Struktur bleibt der Draht besser intakt bei regelmäßigem Auf- und Abrollen, äußeren Beschädigungen oder Witterungseinflüssen und dehnt sich deutlich weniger.

049028	Vidoflex 9 TurboLine 1000 m weiß	☞ 1
075775	Vidoflex 9 TurboLine 1000 m terra	☞ 1
086290	Vidoflex 9 TurboLine 1000 m blau	☞ 1
011254	Vidoflex 9 TurboLine 400 m weiß	☞ 1
054862	Vidoflex 9 TurboLine 400 m terra	☞ 1
092352	Vidoflex 9 TurboLine 400 m blau	☞ 1
011247	Vidoflex 9 TurboLine 200 m weiß	☞ 1



5 / 5 ★ ★ ★ ★ ★

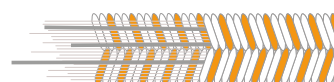

Vidoflex old



Vidoflex new



## Vidoflex 6 PowerLine



Verdrillter Kunststoff-Elektrozäun für kurze Elektrozäune, wie ein kleineres Grundstück oder um Grundstücke zu teilen, aufzuteilen oder zu gestalten. Sechs rostfreie Edelstahldrähte von 0,20 mm sind gleichmäßig in der 2,5 mm dicken Litze verteilt. Mit einem Widerstand von 3,8  $\Omega$ /m bietet er genügend Leitfähigkeit für Entfernungen bis zu 500 Metern. Die UV-stabilisierten Kunststoffdrähte sind gegen alle Wetterbedingungen beständig.



## Vidoflex 3 PowerLine



Gedrehter Kunststoff-Elektrodraht für kurze Elektrozäune auf dem Hof, im Garten oder einer einzelnen kleinen Weide. Sechs 0,15 mm Edelstahl-Drähte sind gleichmäßig in der 2 mm dicken Litze verteilt. Mit einem Widerstand von 6,8  $\Omega$ /m bietet es Leitfähigkeit für Entfernungen bis zu 500 Metern. Die UV-stabilisierten Kunststoffdrähte sind gegen alle Witterungseinflüsse beständig.



072422	Vidoflex 6 PowerLine 1000 m weiß	☞ 1
021697	Vidoflex 6 PowerLine 400 m weiß	☞ 1
021680	Vidoflex 6 PowerLine 200 m weiß	☞ 1
063970	Vidoflex 6 PowerLine 200 m terra	☞ 1
060764	Drahtverbinder Vidoflex (4)	☞ 4

010554	Vidoflex 3 PowerLine 200 m weiß	☞ 1
063987	Vidoflex 3 PowerLine 100 m terra	☞ 1
019335	Vidoflex 3 PowerLine 100 m grün	☞ 1
060764	Drahtverbinder Vidoflex (4)	☞ 4

## TurboLine Kunststofflitze Blau



Diese blaue Litze eignet sich hervorragend zur Abwehr von Wölfen, Wildschweinen und anderem Wild. Denn sie können die Farbe Blau besser erkennen als andere Farben. Dadurch nehmen sie den wildabwehrenden Zaun schneller wahr und meiden ihn.



072477	TurboLine Litze Blau 1000m	☞ 1
075829	TurboLine Litze Blau 400m	☞ 1

060764	Drahtverbinder Vidoflex (4)	☞ 4
--------	-----------------------------	-----

## TurboLine Cord



Das beste und sicherste Cord mit einer Dicke von 6+ mm. Dieses geflochtene Cord ist geeignet für kurze und lange Strecken, für permanente als auch mobile Zäune. Mit einem extrem niedrigen Widerstand von 0,06  $\Omega$ /m leitet es viel besser als Standard-Cord. Durch die zusätzliche Dicke ist es besser sichtbar und das Verletzungsrisiko ist am geringsten. Mit 8 RVS-Leitern rundherum für einen sehr effektiven Schlag. Sehr UV-beständig.



058006	TurboLine Cord 500 m weiß	☞ 1
057993	TurboLine Cord 500 m terra	☞ 1
057856	TurboLine Cord 200 m weiß	☞ 1
056101	TurboLine Cord 200 m terra	☞ 1
071159	Cordverbinder (25)	☞ 25

019342	Cordverbinder (4)	☞ 4
075928	Cordverbinder mit Flügelmutter (4)	☞ 4
091430	Cord-Clip mit Flügelmutter (4)	☞ 4
028955	Cord-Spannset (1)	☞ 1

## PowerLine Cord



Hochwertiger Cord-Zaundraht mit einem Durchmesser von 5+ mm. Dieses geflochtene Cord ist für kurze Entfernungen geeignet, sowohl permanent als auch mobil. Mit einem niedrigen Widerstand von 0,18  $\Omega$ /m bietet es ausreichende Leitfähigkeit für Entfernungen bis 500 Meter. Durch die geflochtene Struktur ist es besonders langlebig und dehnt sich weniger, was das Verletzungsrisiko verringert und weniger Wartung erfordert. UV-beständig.

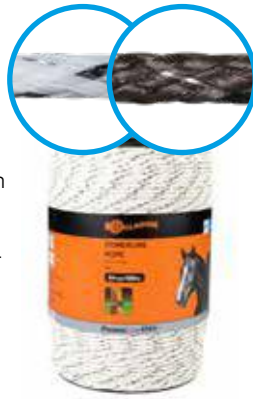

072453	PowerLine Cord 500 m weiß	☼ 1
072460	PowerLine Cord 500 m terra	☼ 1
063956	PowerLine Cord 200 m weiß	☼ 1
063963	PowerLine Cord 200 m terra	☼ 1
071159	Cordverbinder (25)	☼ 25
019342	Cordverbinder (4)	☼ 4
075928	Cordverbinder mit Flügelmutter (4)	☼ 4
091430	Cord-Clip mit Flügelmutter (4)	☼ 4
028955	Cord-Spannset (1)	☼ 1

## EconomyLine Cord ECO



Gedrehter Cord-Zaundraht für den mobilen Einsatz. Mit einem Widerstand von 3,82  $\Omega$ /m ist es für r kürzere Strecken geeignet. Es kann auch in längeren Zäunen verwendet werden, aber dann nur, um Parzellen zu unterteilen. Durch die Dicke von 5 mm ist es gut sichtbar und hat eine große Kontaktfläche. Dies verringert die Wahrscheinlichkeit, dass Tiere durch den Zaun laufen und sich verletzen.

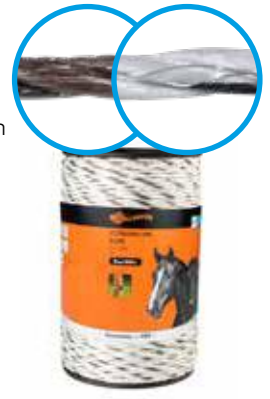

063932	EconomyLine Cord ECO 500 m weiß	☼ 1
063925	EconomyLine Cord ECO 200 m weiß	☼ 1
063949	EconomyLine Cord ECO 200 m terra	☼ 1
063918	EconomyLine Cord ECO 100 m weiß	☼ 1
071159	Cordverbinder (25)	☼ 25
019342	Cordverbinder (4)	☼ 4
075928	Cordverbinder mit Flügelmutter (4)	☼ 4
091430	Cord-Clip mit Flügelmutter (4)	☼ 4
028955	Cord-Spannset (1)	☼ 1

## TurboStar Breitband



Das beste und sicherste 40 mm Zaunband für Pferde. Geeignet für sowohl kurze als auch lange, permanente Pferdezüge. Mit einem extrem niedrigen Widerstand von 0,04  $\Omega$ /m leitet dieses Band 40 Mal besser als Standard 40mm Band. Extra verstärkt mit einem leitfähigen Randdraht. Dies verhindert, dass Pferde das Band anheben und minimiert Dehnung und die Gefahr von Rissen. Flattert weniger durch einzigartige Windflow-Struktur.



070862	TurboStar Breitband 40 mm 350 m weiß	☼ 1
070879	TurboStar Breitband 40 mm 350 m terra	☼ 1
010608	TurboStar Breitband 40 mm 200 m weiß	☼ 1
010615	TurboStar Breitband 40 mm 200 m terra	☼ 1
010516	TurboStar Breitband 40 mm 200 m grün	☼ 1

072439	TurboStar Breitband 40 mm 100 m weiß	☼ 1
072446	TurboStar Breitband 40 mm 100 m terra	☼ 1
028962	Breitbandverbinder 20 / 40 mm (5)	☼ 5
010745	Breitbandverbinderplatte 20 / 40 mm (5)	☼ 5
055333	Breitband-Verbindungskabel 60cm (1)	☼ 1

## TurboLine Breitband



Ideal für sowohl kurze als auch lange, permanente Pferdezüge. Mit einem sehr niedrigen Widerstand von 0,05  $\Omega$ /m leitet dieses Band vielfach besser als Standard 40 mm Band. 11 Edelstahl-Drähte sind gleichmäßig über die Breite verteilt, was dafür sorgt, dass die gesamte Kontaktfläche unter Strom steht. Verstärkt mit zwei Randdrähten an der Ober- und Unterseite für zusätzliche Haltbarkeit und weniger Dehnung. Hohe UV-Beständigkeit.



007592	TurboLine Breitband 40 mm 200 m weiß	☼ 1
028962	Breitbandverbinder 20 / 40 mm (5)	☼ 5

010745	Breitbandverbinderplatte 20 / 40 mm (5)	☼ 5
055333	Breitband-Verbindungskabel 60cm (1)	☼ 1

## TurboLine Breitband



Das beste 20 mm Zaunband, geeignet sowohl für kurze als auch lange Strecken und für permanente sowie mobile Zäune. Mit einem sehr niedrigen Widerstand von 0,09  $\Omega$ /m leitet dieses Band deutlich besser als Standard-20-mm-Band. Verstärkt mit einem Randdraht an der Ober- und Unterseite für zusätzliche Haltbarkeit und weniger Dehnung. Hohe UV-Beständigkeit für eine lange Lebensdauer.

007608	TurboLine Breitband 20 mm 200 m weiß	☼ 1
060702	TurboLine Breitband 20 mm 200 m terra	☼ 1
086306	TurboLine Breitband 20 mm 200 m blau	☼ 1



028962	Breitbandverbinder 20 / 40 mm (5)	☼ 5
010745	Breitbandverbinderplatte 20 / 40 mm (5)	☼ 5

## TurboLine Breitband



Das beste 12,5 mm Zaunband, geeignet für sowohl kurze als auch lange Distanzen und für permanente sowie mobile Zäune. Mit einem sehr niedrigen Widerstand von 0,09  $\Omega$ /m leitet dieses Band weitaus besser als Standard 12,5 mm Band. Hohe UV-Beständigkeit für eine lange Lebensdauer.

086231	TurboLine Breitband 12,5 mm 400 m weiß	☼ 1
076232	TurboLine Breitband 12,5 mm 200 m weiß	☼ 1



028979	Breitbandverbinder 12,5 / 20 mm (5)	☼ 5
--------	-------------------------------------	-----

## TurboLine Breitband



Das beste 12,5 mm Zaunband, geeignet für sowohl kurze als auch lange Distanzen und für permanente sowie mobile Zäune. Mit einem sehr niedrigen Widerstand von 0,09  $\Omega$ /m leitet dieses Band weitaus besser als Standard 12,5 mm Band. Hohe UV-Beständigkeit für eine lange Lebensdauer.

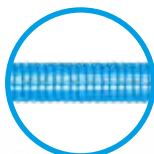

079391	TurboLine Breitband 12,5 mm 200 m blau	☼ 1
028979	Breitbandverbinder 12,5 / 20 mm (5)	☼ 5

## PowerLine Breitband

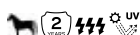

Ideal für kurze permanente Pferdeeinzäunungen. Mit einem Widerstand von 0,17  $\Omega$ /m leitet dieses Band ausreichend für Distanzen bis zu 500 Metern. 11 rostfreie Stahldrähte sind gleichmäßig über die Breite verteilt, was dafür sorgt, dass die gesamte Kontaktfläche unter Strom steht. Leicht verstärkt mit einem dünnen Randdraht an der Ober- und Unterseite für zusätzliche Haltbarkeit. Hohe UV-Beständigkeit für eine lange Lebensdauer.

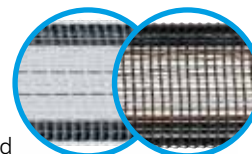

006246	PowerLine Breitband 40 mm 200 m weiß	☼ 1
060696	PowerLine Breitband 40 mm 200 m terra	☼ 1
028962	Breitbandverbinder 20 / 40 mm (5)	☼ 5
055333	Breitband-Verbindungskabel 60cm (1)	☼ 1

## PowerLine Breitband



Geeignet für kürzere Entfernungen und geeignet sowohl für permanente als auch mobile Zäune. Mit einem Widerstand von 0,18  $\Omega$ /m ist das Band ausreichend leitfähig für Entfernungen bis zu 500 Metern. Leicht verstärkt mit einem dünnen Randdraht an der Ober- und Unterseite für zusätzliche Haltbarkeit. Hohe UV-Beständigkeit für eine lange Lebensdauer.



106236	PowerLine Breitband 20 mm 200 m weiß	☼ 1
028962	Breitbandverbinder 20 / 40 mm (5)	☼ 5
055333	Breitband-Verbindungskabel 60cm (1)	☼ 1

## PowerLine Breitband



Zur Verwendung auf kürzere Distanzen geeignet und sowohl für permanente als auch mobile Zäune passend. Mit einem Widerstand von 0,18  $\Omega$ /m leitet das Band ausreichend für Entfernungen bis zu 500 Meter. Hohe UV-Beständigkeit für eine lange Lebensdauer.

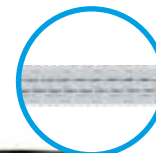

026237	PowerLine Breitband 12,5 mm 200 m weiß	☼ 1
062303	PowerLine Breitband 12,5 mm 100 m weiß	☼ 1

# Isolatoren

Unsere Isolatoren Reihe ist auf die von uns angebotenen Leiter abgestimmt, also Isolatoren für Breitband, Cord, Kunststoff Draht und aluminiumummantelten Draht. Besondere Aufmerksamkeit auf unsere Abstandsisolatoren, für die Elektrifizierung von bestehenden Zäunen, für die Verwendung auf Holz und/ oder Eisenpfählen, für feste oder mobile Zäune. Unterscheidungskräftig in Preis, Qualität und Dauerhaftigkeit. Sie haben die Wahl!



## Draht- Clip für Isolierten Line Post



Diesen Draht - Clip benötigen Sie, um Draht oder Kord bis 8 mm (Gallagher EquiFence) an einem Gallagher Line Post zu befestigen. Diese Clips sind speziell für die Gallagher Isolierten Line Post entwickelt worden.



082285	Draht- Clip für Isolierten Line Post (100)	☞ 100
744346	Draht- Clip für Isolierten Line Post (20)	☞ 20

## Ringisolator XDI



Einzigartig und patentiert ist der Ringisolator XDI aus unserem Easy2use Sortiment. Die durchgehende Stütze sorgt für optimale Stabilität, höchste Sicherheit bietet der orange Innenring, der den Verschleiß anzeigt und damit einen Austausch ermöglicht.



060788	Ringisolator XDI (250)	☞ 250
025527	Ringisolator XDI (125)	☞ 125
065059	Ringisolator XDI (75)	☞ 75
025510	Ringisolator XDI (25)	☞ 25
077397	Universal Einschraubhilfe Pro	☞ 1
086429	Einschraubhilfe Metall	☞ 1

## Ringisolator XDI für Metallpfähle M6 x 23 cm



Hochwertiger Schraubisolator. Der orangefarbene Ring garantiert einen gleichmäßigen Abstand zwischen Isolator und Stromleiter. Geeignet für (Kunststoff)-Draht oder Cord an einem Stahlpfosten, wie dem Haspel-Eckpfahl (022014/022236). Außengewinde Länge 25 mm M6 inkl. 2 x Mutter (Gesamtlänge 33mm).33mm).



<b>079094</b>	Ringisolator XDI für Metallpfähle M6 x 23 cm (125)	€ 125
<b>057795</b>	Ringisolator XDI für Metallpfähle M6 x 25 cm (10)	€ 10
<b>077397</b>	Universal Einschraubhilfe Pro	€ 1
<b>086429</b>	Einschraubhilfe Metall	€ 1

## Ringisolator Economy



Preisgünstiger, aber dennoch hochwertiger Einschraubisolator ohne Metallkern. Geeignet für Holzpfähle.

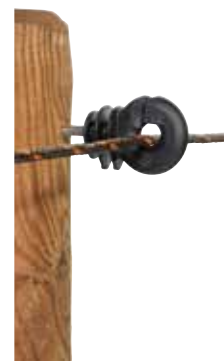

<b>060894</b>	Ringisolator Economy (75)	€ 75
<b>077397</b>	Universal Einschraubhilfe Pro	€ 1
<b>086429</b>	Einschraubhilfe Metall	€ 1

## Ringisolator Promopack



Ringisolator mit durchgehende Stütze für Holzpfähle. Aus schwarzem hochwertigen Kunststoff. Geeignet für Draht und Cord.



<b>071074</b>	Promopack Ringisolator 1 x 100	€ 100
<b>077397</b>	Universal Einschraubhilfe Pro	€ 1
<b>086429</b>	Einschraubhilfe Metall	€ 1

## Ringisolator Standard



Unsere bewährten Qualitäts-Ringisolatoren aus besonders stabilem, UV-geschützten Kunststoff haben eine kurze Stütze, um Kurzschlüsse bei eintretendem Verschleiß zu verhindern. Sie eignen sich besonders für Draht und Cord. Der Ringisolator Super verfügt über einen größeren Körper und Durchlass.



<b>011193</b>	Ringisolator Standard (250)	€ 250
<b>040711</b>	Ringisolator Standard (125)	€ 125
<b>077397</b>	Universal Einschraubhilfe Pro	€ 1
<b>086429</b>	Einschraubhilfe Metall	€ 1

## Ringisolator Super



Unsere bewährten Qualitäts-Ringisolatoren aus besonders stabilem, UV-geschützten Kunststoff haben eine kurze Stütze, um Kurzschlüsse bei eintretendem Verschleiß zu verhindern. Sie eignen sich besonders für Draht und Cord. Der Ringisolator Super verfügt über einen größeren Körper und Durchlass.



<b>011209</b>	Ringisolator Super (250)	€ 250
<b>040728</b>	Ringisolator Super (100)	€ 100
<b>009008</b>	Ringisolator Super (25)	€ 25
<b>077397</b>	Universal Einschraubhilfe Pro	€ 1
<b>086429</b>	Einschraubhilfe Metall	€ 1

## W-Isolator Standard



UV-beständiger, stabiler Vollkunststoffisolator zur Montage von Zäunen aus Draht. Die Anbringung kann mit Krampen oder Schrauben erfolgen.



<b>028498</b>	W-Isolator Standard schwarz (175)	€ 175
<b>006734</b>	W-Isolator Standard schwarz (25)	€ 25
<b>050000</b>	Gallagher Schrauben 4,5 x 40 T25 (200)	€ 200

## W-Isolator Super



UV-beständiger, stabiler Vollkunststoffisolator zur Montage von Zäunen aus EquiFence oder Cord. Die Anbringung kann mit Krampen oder Schrauben erfolgen.



067617	W-Isolator Super weiß (175)	€ 175
021055	W-Isolator Super schwarz (175)	€ 175
067612	W-Isolator Super weiß (25)	€ 25
067605	W-Isolator Super schwarz (25)	€ 25
050000	Gallagher Schrauben 4,5 x 40 T25 (200)	€ 200

## Zugisolator S



Besonders stabile Isolatoren für Anfang und Ende von Festzäunen aus Cord, auch zu verwenden als Eckisolatoren. Die Isolatoren sind für eine hohe Zugkraft ausgelegt, wir empfehlen die schwarze Variante aus Vollkunststoff für Cord und die weiße, zusätzlich verstärkte Variante für Draht und EquiFence.



012015	Zugisolator S schwarz (100)	€ 100
011025	Zugisolator S schwarz (5)	€ 5

## Zugisolator S Verstärkt inkl. Edelstahlbraht



Die einfachste Lösung zur starken Isolierung von Endpfählen. Langlebiger extra starker Isolator mit darin befestigtem Edelstahlbraht. Einfache Anbringung, keine Verbindung von Drähten oder spezielles Werkzeug notwendig. Für Pfosten bis 200 mm.



079483	Zugisolator S Verstärkt weiß inkl. Edelstahlbraht (5)	€ 5
--------	---	-----

## Zugisolator S Verstärkt



Besonders stabile Isolatoren für Anfang und Ende von Festzäunen aus Draht, EquiFence oder Cord, auch zu verwenden als Eckisolatoren.



012022	Zugisolator S Verstärkt weiß (100)	€ 100
678061	Zugisolator S Verstärkt schwarz (100)	€ 100
011032	Zugisolator S Verstärkt weiß (5)	€ 5
678023	Zugisolator S Verstärkt schwarz (5)	€ 5



## Porzellan Zug- Eckisolator



Hochwertiger Zug-Isolator (015139/053506) aus isolierendem Porzellan für den professionellen Zaunbau.



053506 Porzellan Zug- Eckisolator (60) € 60

015139 Porzellan Zug- Eckisolator (6) € 6

## Porzellan Eckisolator



Hochwertiger Eck-Isolator (015146/015141) aus isolierendem Porzellan für den professionellen Zaunbau.



015141 Porzellan Eckisolator (60) € 60

015146 Porzellan Eckisolator (6) € 6

## Rollen-Eckisolator



Besonders leicht anzubringender Rollen-Eckisolator aus UV-beständigem Kunststoff. Geeignet für Cord und Litze.



086313 Rollen-Eckisolator (30) € 30

029013 Rollen-Eckisolator (5) € 5

## Rollen-Eckisolator für Metallpfähle



Dieser Rollecksolator kann als Roll-Eckisolator in Kombination mit einem Haspelecksopfahl verwendet und auch an einem Zaunpfahl aus Eisen befestigt werden. Dieser Rollisolator ist für Kunststoffdraht geeignet.



086528 Rollen-Eckisolator für Metallpfähle (5) € 5

## Cord-Spannset



Einfacher lässt sich Cord nicht spannen: Dieses Komplettsset besteht aus dem Drahtspanner selber und dem Rollen Eckisolator, in den dieser eingehängt wird. Ziehen Sie das Cord nach der Montage einfach an und arretieren Sie es.



028955 Cord-Spannset (1) € 1

## Befestigungs-Splinte Lang für Insultimber/ Ecopfahl Ecopfahl



Befestigungs-Splinte für die Anbringung von Draht und Cord an selbstisolierende Insultimberpfähle und Ecopfähle. Die kurzen Splinte werden für die normale Insultimber- und Ecopfähle, die langen Splinte für Insultimber-Latten verwendet.



024704 Befestigungs-Splinte Lang für Insultimber/Ecopfahl (1000) € 1000

011063 Befestigungs-Splinte Lang für Insultimber/Ecopfahl (50) € 50

## Befestigungs-Splinte Kurz für Insultimber/ Ecopfahl Ecopfahl



Befestigungs-Splinte für die Anbringung von Draht und Cord an selbstisolierende Insultimberpfähle und Ecopfähle. Die kurzen Splinte werden für die normale Insultimber- und Ecopfählen, die langen Splinte für Insultimber-Latten verwendet.



024698	Befestigungs-Splinte Kurz für Insultimber/Ecopfahl (1000)	€ 1000
011056	Befestigungs-Splinte Kurz für Insultimber/Ecopfahl (25)	€ 25

## Multiconnect-Zwischenplatte / Breitbandverbinder (4)



Multifunktionales Produkt, das als Breitbandverbinder und Zwischenplatte aus Edelstahl für die TurboStar- und Turboline-Zugisolatoren fungiert. Diese können entweder als Anfangs- oder Endisolatoren verwendet werden. Die umkehrbare Lasche bietet die Möglichkeit eine Runddrahtklemme (010851/603568) zu montieren oder als Anker für einen Torgriff zu dienen. Geeignet für 20 mm und 40 mm Breitband. Geeignet für 20 mm und 40 mm Breitband

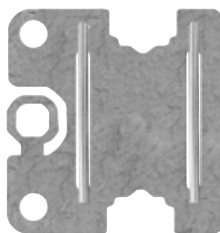

091423	Multiconnect-Zwischenplatte und Breitbandverbinder (4)	€ 4
--------	--	-----

## TurboStar Pferdezaun-Isolator



Hochwertiger und innovativer Breitbandisolator. Die orangenen Gummiplatten sorgen für besonders festen Halt und verhindern eine Beschädigung des Bandes. Extrem einfache Montage, wahlweise Fixierung mit Klipp-Funktion oder dauerhafter Schraub-Funktion. Ein weiteres Easy2use Produkt!



699066	TurboStar Pferdezaun-Isolator (100)	€ 100
699004	TurboStar Pferdezaun-Isolator (20)	€ 20

## TurboStar Breitband - Clip für Line Post



Diesen Breitband-Clip brauchen Sie, um Breitband bis 40 mm an einem Line Post Pfahl zu befestigen. Die Befestigung des Bandes ist sehr einfach, mit 1 Klick wird das Band fest zwischen den beiden Gummeinlagen eingeklemmt, sodass Sie einfach und schnell den Zaun montieren können.



082278	TurboStar Breitband Clip für Line Post (100)	€ 100
747033	TurboStar Breitband Clip für Line Post (12)	€ 12

## TurboStar Pferdezaun-Eckisolator



Unser innovativer Eckisolator für Breitbandzäune. Ein einzigartiger Unterbau für optimale Haltbarkeit und Befestigung am Zaunpfahl; bereits eingearbeitete Gummipuffer zum besten Schutz und zur Fixierung des Bandes; ein einzigartiger Schlitz zum (nach)spannen des Zauns. Verbindungsplatte 091423 (nicht im Lieferumfang enthalte).



701042	TurboStar Pferdezaun-Eckisolator (30)	€ 30
701028	TurboStar Pferdezaun-Eckisolator (5)	€ 5

## TurboLine Breitband-Eckisolator



Das Top-Produkt bei den Breitband-Eckisolatoren. Der TurboLine Breitband Eckisolator klemmt das Breitband fest zwischen zwei Gummischeiben ein und schützt es so. Gleichzeitig wird ein Verrutschen verhindert und die gewünschte Spannung optimal gehalten. Flügelschrauben an den Metallkernen ermöglichen eine feste Anspannung auch ohne Werkzeug. Auch verwendbar mit der Breitband-Verbindungsplatte 010745.

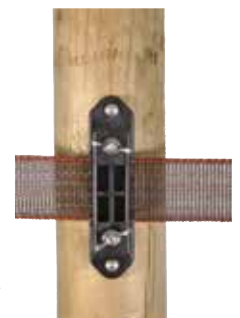

043880	TurboLine Breitband-Eckisolator mit Flügelmutter (30)	€ 30
016702	TurboLine Breitband-Eckisolator mit Flügelmutter (5)	€ 5

## TurboLine Breitband-Isolator



Perfekter Halt auch auf langen Strecken: der TurboLine Breitbandisolator klemmt das Band zwischen zwei Gummischeiben fest und verhindert damit nicht nur ein Verrutschen, er schützt auch das Band und seine Leiter.



021482	TurboLine Breitband-Isolator (100)	€ 100
011087	TurboLine Breitband-Isolator (20)	€ 20

## PowerLine Breitband-Isolator



Isolator für Breitbänder bis 40 mm zum anschrauben oder annageln. Vollkunststoff mit Verschlussbügel.



040674	PowerLine Breitband-Isolator (125)	€ 125
011094	PowerLine Breitband-Isolator (25)	€ 25

## Abstand-Ringisolator XDI 18 cm



Der gängigste Abstand-Ringisolator aus unserem Easy2use Sortiment für Draht und Cord. Die durchgehende Stütze sorgt für optimale Stabilität; der orange Innenring zeigt den Verschleiß an und ermöglicht damit einen Austausch, bevor der stromführende Draht die durchgehende Stütze berühren kann. Das Optimum an Sicherheit! Abstand 18 cm.



042647	Abstand-Ringisolator XDI 18 cm (100)	€ 100
028993	Abstand-Ringisolator XDI 18 cm (10)	€ 10

## Abstand-Ringisolator XDI 18 cm



Hochwertiger Abstand-Ringisolator (18 cm) mit Metallkern, zum Schutz vor Schäden an nicht-elektrischen Zäunen. Der orange Ring garantiert einen gleichmäßigen Abstand zwischen dem Isolator und dem Stromleiter. Geeignet für (Poly) Litzen oder einer Cordel.



057818	Abstand-Ringisolator XDI 18 cm (100)	€ 100
057801	Abstand-Ringisolator XDI 18 cm (10)	€ 10

## Abstand-Ringisolator XDI 10 cm



Wesentlich stabiler als der herkömmliche Abstandschraubisolator durch die Verwendung einer neuen Technik und zudem viel robuster durch den Metallkern. Dadurch reduziert sich die Kurzschlussgefahr auf ein Minimum. Der orangefarbene Kunststoffteil funktioniert als Verschleißanzeige. Für Holzpfähle geeignet.



077274	Abstand-Ringisolator XDI 10 cm (100)	€ 100
075904	Abstand-Ringisolator XDI 10 cm (20)	€ 20

## Abstandsisolator 10 cm



Qualitativ hochwertiger, solider Abstandschraubisolator (10 cm) mit kurze Stütze, um Verschleiß zu verhindern. Für Holzpfähle. Für Cord und (Kunststoff-)Draht geeignet.



082711	Abstand-isolator 10 cm (90)	€ 90
072491	Abstand-isolator 10 cm (20)	€ 20

## Zusatzisolator für Pos/Neg Zaun System



Dieser Isolator wurde speziell zur Befestigung auf einem Abstand-Isolator entwickelt. Mit dieser Kombination können Sie zum Beispiel schnell und einfach einen Plus-Minus-Elektrozäun auf Ihrem Holzzaun anbringen, um Katzen aus Ihrem Garten fernzuhalten bzw. auf dem Grundstück zu halten. Grundstück zu halten.



077335	Zusatzisolator für Pos/Neg Zaun System (30)	€ 30
--------	---	------

## Abstand-Ringisolator XDI 20 cm für Metallpfähle



Unser Abstand-Ringisolator aus dem Easy2use Sortiment für Draht und Cord. 20cm Abstandsstütze, einzigartige Sicherheit durch orangen Innenring, der den Verschleiß anzeigt.



029006	Abstand-Ringisolator XDI 20 cm / M6 für Metallpfähle (10)	€ 10
--------	---	------

## Abstand-Ringisolator XDI 10 cm für Metallpfähle



Unser Abstand-Ringisolator aus dem Easy2use Sortiment für Vidoflex, Draht und Cord. 10cm Abstandsstütze, einzigartige Sicherheit durch orangen Innenring, der den Verschleiß anzeigt.



086481 Abstand-Ringisolator XDI 10 cm / M6 für Metallpfähle (20) 20

## Abstand-Isolator 20 cm für Metallpfähle



Abstand-Isolator mit M6 Gewinde für Litze, Draht und Cordel bis zu 9 mm Durchmesser. UV-geschützter Kunststoff. Mit 20cm Abstandsstütze, Außengewinde Länge 110 mm M6 inkl. 2xMuttern, für Metallpfähle.



007516 Abstand-Isolator 20 cm / M6 für Metallpfähle (10) 10

## Befestigungsring Premium 40 / 60 mm



Speziell entwickelter Befestigungsring für Gartenzaunpfähle. Auf dem Befestigungsring Premium befindet sich ein Anschlusspunkt (M6 und M8) für verschiedene Isolatoren für Metallpfosten (010714/057795/029066/007516).



008780 Befestigungsring Premium 40 / 60 mm M6 / M8 (5) 5

## Abstand-Isolator Live Tip für Metallpfähle



Der Ring im Live Tip-Isolator ist die perfekte Lösung für anspruchsvolle Einsatzbereiche. Die stromführende Spitze sorgt dafür, dass der Isolator jedem neugierigen Tier, das ihn berührt, einen Schlag versetzt. Dadurch, dass er auf alle bestehenden Pfosten und Materialien aufgeschraubt werden kann, lässt sich jeder bestehende Zaun elektrifizieren. Eine ausgezeichnete Lösung auch für stark belastete Zäune. Lösung auch für stark belastete Zäune.



752334 Abstand-Isolator Live Tip für Metallpfähle 26/M6 (20) 20

## Abstand-Isolator Live Tip 26 cm



Mit einer elektrifizierten Spitze und 100% Isolation zum Pfahl hin, sind die neuen Abstand-Isolatoren eine effektive Option zum Schutz bestehender Zäune. 10 Jahre Produktgarantie.



006190 Abstand-Isolator mit Live Tip 26 cm (20) 20

006183 Abstand-Isolator mit Live Tip 16 cm (20) 20

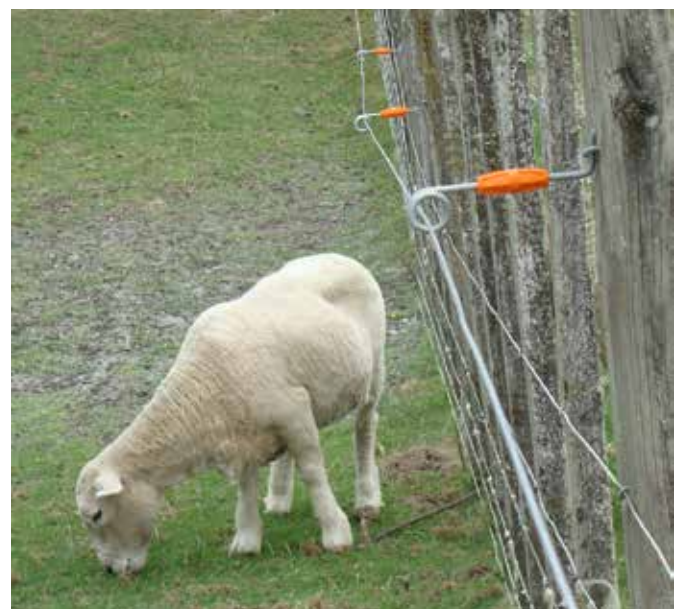

## Distanzisulator Ringtop 40 cm (5)



Dieser Distanzisulator mit einer Länge von 40 cm ist für Litze, Band und Cord geeignet und kann für die Elektrifizierung von Elektrozäunen verwendet werden. Er bietet eine zusätzliche Barriere und schützt den Zaun vor Beschädigungen. Die patentierte Ringspitze ist extrem widerstandsfähig und enthält keinen Metallkern, der Kurzschlüsse verursachen kann. Da der Ringaufsatz keine hervorstehenden Teile hat, ist die Verletzungsgefahr minimal. Verletzungsgefahr minimal.



751221 Distanzisulator Ringtop 40 cm (5) € 5

751122 Distanz-Isolator Ringtop 17,5 cm (5) € 5

## Abstand-Ösenisulator 17,5 cm



Abstandhalter mit Metallkern, komplett kunststoffbeschichtet. Zum Nachrüsten vorhandener Zäune mit Elektrozaun-Drähten. Mit grossem Ösenisulator.



010981 Abstand-Ösenisulator 17,5 cm weiß (10) € 10

720234 Abstand-Ösenisulator 17,5 cm terra (10) € 10

010998 Abstand-Ösenisulator 40 cm weiß (10) € 10

720135 Abstand-Ösenisulator 40 cm terra (10) € 10

## Abstand-Ring-Topisolator Doppelt 80 cm



Beim Einsatz dieses Isolators können Tiere auf benachbarten Weiden nicht miteinander in Kontakt kommen. Beispielsweise ideal, um Tiere unterschiedlichen Geschlechts getrennt zu halten.



751924 Abstand-Ring-Topisolator Doppelt 80 cm terra (5) € 5

## Abstand-Isolator für Maschendraht 30cm



Abstandhalter 32 cm zum einhängen in einen vorhandenen Maschendrahtzaun. Zur Nachrüstung von Elektrozaundrähten.



010912 Abstand-Isolator für Maschendraht schwarz (25) € 25

## Abstand-Isolator für für Stacheldrahtzäune 30cm



Um bestehende oder abgenutzte Zäune in einen Elektrozaun umzuwandeln.

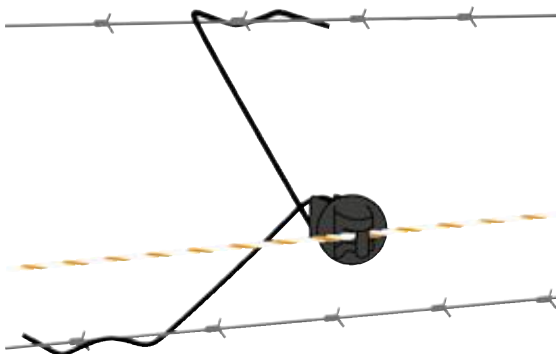

659046 Abstand-Isolator für Stacheldrahtzäune schwarz (25) € 25

## Universal-Schraubisolator



Unsere Universal-Isolatoren eignen sich zur Anbringung weiterer Stromleiter an Mobilzaun-Pfählen. Für die unterschiedlichen Pfähle stehen dabei Isolatoren unterschiedlicher Stärke zur Verfügung.



010943 Universal-Schraubisolator weiß Für ø6 bis 14mm pfahl (10) € 10

011230 Universal-Schraubisolator grün Für ø8,5 bis 13mm pfahl (250) € 250

010936 Universal-Schraubisolator grün ø8,5 bis 13mm pfahl (20) € 20

656083 Universal-Schraubisolator schwarz ø4 bis 10mm pfahl (250) € 250

010950 Universal-Schraubisolator schwarz ø4 bis 10mm pfahl (20) € 20

# Verbindungen

Die Verbindungen spielen eine entscheidende Rolle für einen Elektrozaun. Es sind relativ kleine Bauteile, die aber eine wesentliche Rolle für die gute Stromleitung spielen. Durch Zusammenknuten von Draht geht sehr viel Strom verloren, wodurch der Elektrozaun seine Effektivität verliert. Das Anbringen eines guten Verbinders bedeutet nur eine kleine Investition, sorgt aber für einen langfristig perfekt Zaun.

## Runde Verbindungsschraube



Feuerverzinkte Schraube zur stromführenden Verbindung mehrerer Drähte. Das Original von Gallagher.



603568	Runde Verbindungsschraube mit Sechskantmutter (100)	☞ 100
010851	Runde Verbindungsschraube mit Sechskantmutter (10)	☞ 10

## Verbindungsschraube senkrecht



Feuerverzinkte Schraube zur stromführenden Verbindung mehrerer Drähte oder Kordeln miteinander.



060498	Verbindungsschraube senkrecht mit Sechskantmutter (100)	☞ 100
--------	---	-------

## Verbindungsschraube senkrecht / Flügelmutter



Feuerverzinkte Schraube zur stromführenden Verbindung mehrerer Drähte oder Cordeln miteinander.



603964	Verbindungsschraube senkrecht mit Flügelmutter (100)	☞ 100
010868	Verbindungsschraube senkrecht mit Flügelmutter (10)	☞ 10

## Stahlspannfeder 2,5mm/2,65mm



Die Spannfeder gleicht Spannungsunterschiede im Draht aus, die durch Temperaturschwankungen entstehen. Gewährleistet Sommer wie Winter eine gleichmäßige Spannung des Drahtes; daher kann der Abstand zwischen den Pfählen verdoppelt werden (bis zu 15 m). Geeignet für 2,5 mm und 2,65 mm HT-Draht und EquiFence. Maximale Zugfestigkeit 200 kg. Edelstahl, Länge der Feder 345 mm, Produktgarantie 10 Jahre.



036257	Stahlspannfeder für 2,5 mm / 2,65 mm Draht/EquiFence (1)	☞ 1
--------	--	-----

## Stahlspannfeder 1,6mm/1,8mm



Die Spannfeder gleicht Spannungsunterschiede im Draht aus, die durch Temperaturschwankungen entstehen. Gewährleistet Sommer wie Winter eine gleichmäßige Spannung des Drahtes; daher kann der Abstand zwischen den Pfählen verdoppelt werden (bis zu 15 m). Geeignet für 1,6 mm und 1,8 mm Draht. Maximale Zugfestigkeit 85 kg. Edelstahl, Länge der Feder 155 mm, Produktgarantie 10 Jahre.



004133	Stahlspannfeder für 1,6 mm / 1,8 mm Draht (1)	☞ 1
--------	---	-----

## Rotierender Spanner



Spannen und lösen Sie Spezial Stahldraht und Gallagher EquiFence, ohne diese zu durchtrennen. Der rotierende Spanner wird mit dem Spannbügel Super (006451) oder dem Spannbügel (029044) eingesetzt und gedreht, bis der Zaundraht die optimale Spannung erreicht hat. Bei Stahldrähten Spannfedern nicht vergessen! Aus nichtrostendem Aluminium, steht dauerhaft unter Strom, 10 Jahre Garantie.



021475	Rotierender Spanner (25)	☞ 25
010882	Rotierender Spanner (3)	☞ 3

## Isolierter Draht-/EquiFence-Spannset



Der Drahtspanner besitzt ein perfekt angepasstes Design mit widerstandsfähigem Polykarbonat, um Rostbildung zu verhindern. Eine in das Design integrierte Drahtklemme gewährleistet die einfache Montage von Erdkabeln oder Verbindungen. Geeignet für Draht und EquiFence Zäune.



743103	Isolierter Spanner (1)	☞ 1
618005	Draht-/EquiFence-Spannset (2)	☞ 2

## Isolierter Draht-/EquiFence-Spannset



Dieser einfache Spanner hilft Ihnen dabei, Ihren Draht- oder EquiFence-Zaun nicht nur beim Aufbau, sondern auch nachträglich zu spannen. Einsetzbar an einer beliebigen Stelle im Zaun.



056095	Draht-/EquiFence-Spannset ohne Isolator (2)	☞ 2
--------	---	-----

## Spannbügel für Draht-/EquiFence-Spannsatz

2  
STAINLESS  
STEEL

Innovative und einfache Lösung zum Spannen eines Draht- / Equifencezaunes.



695303 Spannbügel für Draht-/ EquiFence-Spannsatz 1

## Drahtverbinder Vidoflex

10  
STAINLESS  
STEEL

Edelstahlklemme für die stromführende Verbindung von Draht / Drähten.



060764 Drahtverbinder Vidoflex (4) 4

## Cord-Clip mit Flügelmutter (4)

2  
STAINLESS  
STEEL

Mit diesem Clip lässt sich ganz einfach eine perfekt leitende Verbindung zwischen Cord und Torgriff herstellen. Dank der Flügelmutter benötigen Sie kein Werkzeug, um die Verbindung herzustellen. Dank der Verwendung von hochwertigem Edelstahl hält der Clip sehr lange.



091430 Cord-Clip mit Flügelmutter (4) 4

## Cordverbinder

10  
STAINLESS  
STEEL

Gewährleistet eine solide Verbindung von Cord oder Vidoflex.



071159 Cordverbinder (25) 25

019342 Cordverbinder (4) 4

## Cordverbinder mit Flügelmutter

10  
STAINLESS  
STEEL

Rostfreie Edelstahlklemme mit Flügelmutter, diese gewährleistet eine gute Verbindung und ist einfach mit der Hand anzubringen.



075928 Cordverbinder mit Flügelmutter (4) 4

## Breitbandverbinder

2  
STAINLESS  
STEEL

Innovatives Gallagher-Design. Zum Verbinden und Spannen von Breitband von 20 mm bis zu 40 mm. Zum Anbringen einfach einfädeln und strammziehen. Spannen und Lösen von Breitband sind jetzt besonders einfach.



028962 Breitbandverbinder 20 / 40 mm (5) 5

028979 Breitbandverbinder 12,5 / 20 mm (5) 5

## Breitbandverbinder

2  
STAINLESS  
STEEL

Zur Verwendung in Kombination mit Artikel Nr. 016702 oder zum Anschluss/ zur Verbindung von 20/40 mm Breitband. Für eine ausgezeichnete mechanische und elektrische Verbindung. Hergestellt aus rostfreiem Edelstahl.



010745 Breitbandverbinderplatte 20 / 40 mm (5) 5

## Multiconnect-Zwischenplatte / Breitbandverbinder (4)

10  
STAINLESS  
STEEL

Multifunktionales Produkt, das als Breitbandverbinder und Zwischenplatte aus Edelstahl für die TurboStar- und Turboline-Zugisolatoren fungiert. Diese können entweder als Anfangs- oder Endisolatoren verwendet werden. Die umkehrbare Lasche bietet die Möglichkeit eine Runddrahtklemme (010851/603568) zu montieren oder als Anker für einen Torgriff zu dienen. Geeignet für 20 mm und 40 mm Breitband

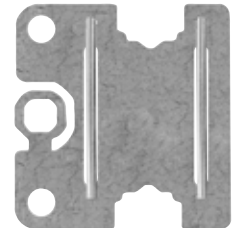

091423 Multiconnect-Zwischenplatte und Breitbandverbinder (4) 4

## Breitband-Verbindungskabel

2  
STAINLESS  
STEEL

Kabelset zur stromführenden Verbindung von Breitbändern bis 40mm.



055333 Breitband-Verbindungskabel 60cm (1) 1

## Breitband-Anschlußkabel

2  
STAINLESS  
STEEL

Kabelset für den Anschluß von Breitband bis 40mm an das Weidezaengerät.

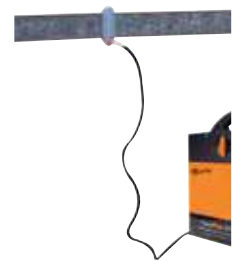

055340 Breitband-Anschlußkabel 130cm (1) 1

# Tore

Gallagher bietet unterschiedliche Möglichkeiten für den Bau eines Tores. Kennen Sie schon das mehrdrähtige Torset von Gallagher? Ein ideales Produkt! Damit lässt sich das Tor mit einer Hand öffnen und schließen. Zudem liefern wir auch für permanente Zäune ein solches elektrisches Tor.

## Weidetor mit Stromführung



In seiner Breite von 2,5 m bis 4,5 m verstellbares, verzinktes Weidetor inkl. isolierter Befestigungsschienen und Griffe. In 5 Ebenen können Stahldraht, EquiFence, Breitband oder Cord eingespannt werden und sorgen so für eine Stromführung, optisch angepaßt an Ihren Zaun. Lieferung ohne Stromleiter.



001064 Weidetor verstellbar mit Stromführung / Torbreite 2,5 m bis 4,5 m 1

## Mobiler Weiderost / Viehgitter

Einfach zu transportierendes Viehgitter. Da ein Weidezaengerät an das Gitter angeschlossen werden kann, können z.B. Fahrradfahrer, Fußgänger und Autoverkehr problemlos darüber hinwegfahren, die Tiere bleiben jedoch im eingezäunten Bereich. Fordern Sie die Bestellbedingungen bei Ihrem Händler an. Preis auf Anfrage.



085576 Mobiler Weiderost / Viehgitter 3,0 x 4,0m (LxB) 5  
 086535 Mobiler Weiderost / Viehgitter 4,0 x 3,0m (LxB) 5  
 086542 Mobiler Weiderost / Viehgitter 3,0 x 2,4m (LxB) 5  
 075935 Mobiler Weiderost / Viehgitter 2,4 x 1,3m (LxB) 5

## Automatiktor, selbstschließend



Fertiges Tor für die häufige Durchfahrt innerhalb einer festen Weideanlage, zum einfachen Mitnehmen und Anbringen. Das Fahrzeug (der Trecker) drückt das stromführende Weidetor selbst auf und das Tor schließt sich anschließend automatisch.



054923 Automatiktor selbstschließend 5,0 m 1  
 004164 Automatiktor selbstschließend 3,7 m 1

## Multi-Leiter-Tor



Mit diesem System können Sie mit einer Hand alle Drähte oder Bänder öffnen und schließen, während Sie mit der anderen Hand Ihr Pferd durch die Passage führen. Dies ist nicht nur schneller, sondern verhindert auch, dass die Drähte auf dem Boden liegen, wo Ihr Pferd darauf treten kann. Am unteren Ende des langen Griffs befindet sich ein Stift, der wie ein Pfahl in den Boden gesteckt werden kann. Auf Maß anpassbar für Passagen bis zu 6 Meter.

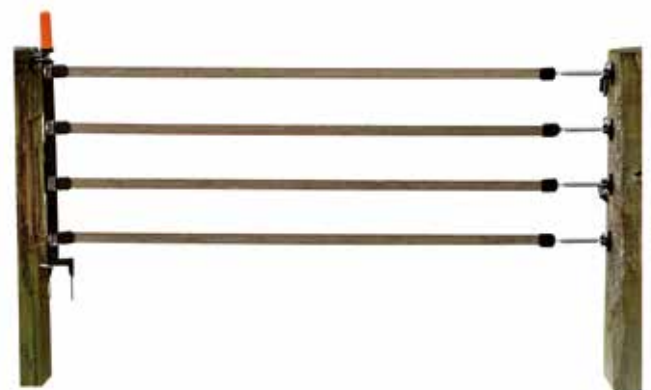

718842 Multi-Leiter-Tor 4 x 40 mm Breitband / terra / 6 m 1  
 718040 Multi-Leiter-Tor 4 x 12,5 mm Breitband / weiß / 6 m 1

## Torrolle Breitband



Das perfekte Tor für eine flexible Absperrung: In der Torrolle befindet sich ein 15 m langes 40 mm Breitband, das sich automatisch wieder einrollt und damit sauber und geschützt lagert.



**010844** Torrolle Breitband 15 m weiß ☼ 1

**054954** Torrolle Breitband 15 m terra ☼ 1

## Cord-Torset, dehnbar



Dieses Multipack enthält alle Elemente, um ein Tor aus vier 3-6 Meter langem elastischem Cord zu erstellen. Schneiden Sie die elastische Schnur auf die richtige Länge und verwenden Sie die Schnurverbinder, um sie mit dem Torgriff und dem Isolator zu verbinden. Schrauben Sie den Isolator und den Torgriffanker in einen Pfosten, und schon haben Sie einen sicheren Durchgang.

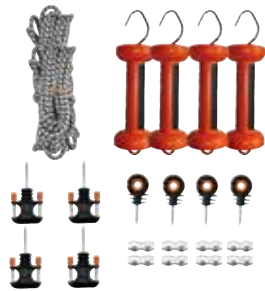

**087440** Cord-Torset elastisch Multipack ☼ 1

## Elastisches Cord



50 m elastisches Cord, gefertigt aus hochwertigem, UV-beständigen Synthetikgummi für eine lange Lebensdauer. Das elastische Cord kann bis auf das 2fache seiner normalen Länge gedehnt werden und ist gut sichtbar. Anwendung z.B. für Mobilzäune für Kühe und Pferde, kurze Festzäune oder für Tore in individuellen Längen.



**891064** Elastisches Cord weiß 50 m ☼ 1

**891163** Elastisches Cord terra 50 m ☼ 1

## Torrolle Cord



Mit dem Torrollen-Set mit 18 m Cord lässt sich ganz einfach ein Durchgang im Zaun oder ein Treibgang herstellen. Dank der starken Feder im Gehäuse rollt sich das Cord automatisch wieder auf, wenn Sie das Tor öffnen.



**083084** Torrolle Cord 18 m terra ☼ 1

## Cord-Torset, dehnbar



Komplettes Torset (elastisches Cord, weiß) zur schnellen und einfachen Einrichtung eines Durchgangs im (Cord-)Zaun. Einfaches Öffnen und Schließen durch Aus- oder Einhängen des Torgriffs aus dem/in den Torgriffanker. Geeignet für Tore von 3 bis 6 Metern Länge.



**016412** Cord-Torset dehnbar 3 bis 6 m weiß ☼ 1

**072354** Cord-Torset dehnbar 3 bis 6 m terra ☼ 1

**640556** Cord-Torset dehnbar 6,5 bis 11 m weiß mit 2 Torgriffen ☼ 1

## Elastische Cord-Klemme (10)



Mit dieser Klemme können Sie schnell und einfach einen Abschnitt einer elastischen Kordel auf Länge bringen. Umständliche Knoten oder Metallverbinder, für die Sie Werkzeuge benötigen, gehören der Vergangenheit an. Die elastische Cord-Klemme ist ideal, wenn Sie neue Durchgänge anlegen oder ein vorhandenes Tor spannen wollen. Hergestellt aus extra starkem UV-beständigem Kunststoff. Verpackt pro 10 Stück



**891170** Elastische Cord-Klemme (10) ☼ 10

## Spannfeder-Torset



Komplettes Torset bestehend aus Torgriff, Spannfeder, Torgriff-Isolator und Ring-Isolator. Für Tore bis 5 m Breite. Nicht für Pferde-Zäune zu empfehlen!!

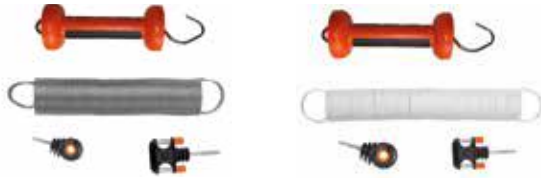

**009084** Spannfeder-Torset 5 m silber ☞ 1

**016405** Spannfeder-Torset 5 m weiß ☞ 1

## Heavy Duty Torgriff für Litze/Cord



Entwickelt für maximale Lebensdauer und Sicherheit. Das flache und robuste Design minimiert das Risiko von Beschädigungen beim Überfahren. Mit rutschfestem Gummigriff für optimalen Halt. Die starke Druckfeder verhindert ein Ausdehnen, wodurch das Tor besser gespannt bleibt und für die Tiere sicherer ist. Hergestellt aus hoch UV-beständigem Kunststoff und Edelstahl.



**G77533** Heavy Duty Torgriff für Litze/Cord (1) ☞ 1

**091430** Cord-Clip mit Flügelmutter (4) ☞ 4

## Torgriff



Sehr stabiler, extra verzinkter Torgriff mit Nirosa-Zugfeder und besonders starker Isolierung. Beste Gallagher-Qualität!



**010776** Torgriff Orange (1) ☞ 1

**010783** Torgriff Schwarz (1) ☞ 1

**091430** Cord-Clip mit Flügelmutter (4) ☞ 4

## Heavy Duty Torgriff für Band



Entwickelt für maximale Lebensdauer und Sicherheit. Das flache und robuste Design minimiert das Risiko von Beschädigungen beim Überfahren. Mit rutschfestem Gummigriff für optimalen Halt. Die starke Druckfeder verhindert ein Ausdehnen, wodurch das Tor besser gespannt bleibt und für die Tiere sicherer ist. Hergestellt aus hoch UV-beständigem Kunststoff und Edelstahl.



**G77833** Heavy Duty Torgriff mit gummiertem Griff für Band (1) ☞ 1

## Zeitgesteuerter automatischer Toröffner



Automatischer Toröffner einschließlich Torset-Spannfeder. Dieses System eignet sich zum Öffnen eines Durchgangs an einem vorab eingestellten Zeitpunkt. Sehr gut geeignet für Milchviehhalter mit Portionsbeweidung. Das System ist batteriebetrieben mit Unterstützung von Solarzellen.



**077441** Zeitgesteuerter automatischer Toröffner ☞ 1

## Torgriff Soft Touch Cord und Draht



Neuer Design Torgriff. Einzigartiger Soft-Touch-Torgriff mit Gummieinlage.



**055722** Torgriff Soft Touch Orange Standard (Edelstahl) 4er Pack (4) ☞ 4

**697000** Torgriff Soft Touch Orange Standard (Edelstahl) (1) ☞ 1

**058198** Torgriff Soft Touch Terra Standard (Edelstahl) 4er Pack (4) ☞ 4

**057979** Torgriff Soft Touch Terra Standard (Edelstahl) (1) ☞ 1

**091430** Cord-Clip mit Flügelmutter (4) ☞ 4

## Kompressions Torgriff N



Stabiler und langlebiger Torgriff mit Kompressionshaken.



**072408** Kompressions Torgriff N-haken Schwarz (10) ☞ 10

**007585** Kompressions Torgriff N-haken Schwarz (1) ☞ 1

## Torgriff Soft Touch Breitband



Neuer Design Torgriff - besonders für Breitband Zäune geeignet. Einzigartigartiger Soft-Touch-Torgriff mit Gummieinlage.



**055715** Torgriff Soft Touch Orange Breitband (Edelstahl) 4er Pack (4) ☞ 4

**696003** Torgriff Soft Touch Orange Breitband (Edelstahl) (1) ☞ 1

**058204** Torgriff Soft Touch Terra Breitband (Edelstahl) 4er Pack (4) ☞ 4

**057986** Torgriff Soft Touch Terra Breitband (Edelstahl) (1) ☞ 1

## Mobiler Torgriff mit 2 Funktionen



Der neue Doppelfunktionsgriff bietet Flexibilität mit besonders sicheren Verbindungspunkten und ermöglicht es Landwirten, den Zaun entweder vom Rollen- oder vom Griffende vom Draht zu lösen. Durch das Einbinden einer Schlaufe, kann der Draht, das Band oder die Litze einfach am Auge im Griff befestigt werden. Das „Ring Top“-Design des Verbindungshaken sorgt dafür, dass sich der Griff nicht vom Zaundraht löst. Die modellierten Handgriffe zeigen an, wo die Hände platziert werden müssen, um einen Stromstoß zu vermeiden. Der Griff ist aus strapazierfähigem, UV-beständigem Material gefertigt.



738321 Mobiler Torgriff mit 2 Funktionen (6) 

## Torgriff-Breitband-Verbinder



Edelstahl-Anschluß für Breitband bis zu 40 mm an jeden Torgriff. Für die perfekte Stromleitung.



010769 Torgriff-Breitband-Verbinder 40 mm (4) 

## Torgriff-Isolator Premium Screw-in



Hochwertiger Torgriffisolator aus dem Easy2use Sortiment mit Anschlußmöglichkeit für 1,6mm Zuleitungskabel. Für 2 Torgriffe und zur Montage an Holzpfählen.



028986 Torgriff-Isolator 2fach (5) 

## Torgriff-Isolator Premium Bolt-on



Hochwertiger Torgriffisolator aus dem Easy2use Sortiment mit Anschlußmöglichkeit für 1,6mm und 2,5mm Zuleitungskabel. Für 2 Torgriffe und zur Montage an Metallpfählen.



060658 Torgriff-Isolator 2fach für Metallpfähle / M6 (5) 

## Torgriff-Isolator Premium Pro Screw-in



Für den Anschluss an einen Torgriff mit einer verzinkten Verbindungsplatte. Wir empfehlen hierfür die Verwendung von Drahtverbindungsschrauben (Artikel 010851), um eine optimale Verbindung gewährleisten zu können.



010905 Torgriff-Isolator 2fach (4) 

## Torgriff-Isolator Economy Screw-in



Günstiger Torgriffisolator für 2 Torgriffe, zur Montage an Holzpfähle.



010738 Torgriff-Isolator 2fach (4) 

## Torgriff-Isolator Premium 3-fach



Torgriffisolator für 3 Torgriffe. Besonders gute Leitfähigkeit durch verzinkte Verbindungsplatte. Zentraler Anschlußpunkt für die Stromverbindung.



021451 Torgriff-Isolator 3fach (4) 



# Werkzeug

Für die Installation eines Elektrozauns ist gutes Werkzeug unverzichtbar. Ob es nun um das Spannen eines High Tensile Zauns das Durchschneiden des Drahtes oder das einfache Einschrauben von Isolatoren geht mit dem Werkzeug von Gallagher ist dies im Handumdrehen erledigt.

## Gallagher Zange



Das Original von Gallagher! Höchste Qualität und Zuverlässigkeit für alle Zaunarten. Schneidet sogar Gallagher Spezial Stahldraht!



005225 Gallagher Zange  1

## Farmer Zange



EIN Werkzeug für alle Zaunarbeiten! Die Farmerzange eignet sich auch als Hammer, als Drahtschneider sowie zum Lösen von Krampen.



004140 Farmer Zange  1

## Drahtdreher



Die unentbehrliche Hilfe zur Biegung von Drahtenden, z.B. für die Befestigung von Spezial-Stahldraht an Insultimber- und Ecopfählen.



005232 Drahtdreher  1

## Gallagher Schrauben

Selbstbohrende 4,5 x 40 Torxschrauben mit Zylinderkopf. Wachsschicht macht Vorbohren überflüssig. Inklusive T25 Bit.



050000 Gallagher Schrauben 4,5 x 40 T25 (200)  200

## Universal Einschraubhilfe Pro



Professionelles Zubehörteil zum einfachen Einschrauben fast aller Ring- und Schraub-Isolatoren von Gallagher. (Nicht geeignet für 057801, 057818, 009350 und Super Schraubisolator).



077397 Universal Einschraubhilfe Pro  1

086429 Einschraubhilfe Metall  1

## Drahthassel



Von Profis für Profis! Rollen Sie Spezial Stahldraht und EquiFence einfach und ohne verdrehen ab - mit unserer feuerverzinkten Drahthassel.

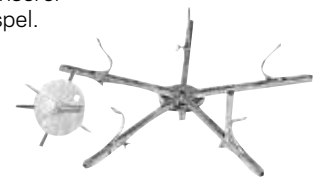

011018 Drahthassel  1

## Erdbohrer



Löcher bohren einfach gemacht, mit den 1,25m langen Erdbohrern von Gallagher. Erhältlich für 7,5 cm und 10 cm Lochdurchmesser.



704668 Erdbohrer 100 mm Durchmesser  1

704644 Erdbohrer 75 mm Durchmesser  1

## Hammer



Setzen Sie die Streckenpfosten Ihres Festzauns einfach und bequem mit unseren Rammen und schonen Sie die Pfosten und Ihren Rücken!



017614 Pfahl-Hammer  1

## Ramme

2  
Tage

Setzen Sie die Streckenpfosten Ihres Festzauns einfach und bequem mit unseren Rammen und schonen Sie die Pfosten und Ihren Rücken!

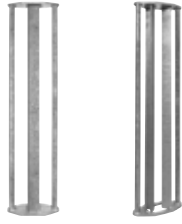

035311 Ramme für Insultimberpfähle 1

017652 Ramme für Ecopfähle 1

## Ramme für Isolierten Line Post

2  
Tage

Spezielle Hand-Ramme, mit doppelten Handgriff, zum einfachen Aufstellen der Gallagher Isolierter Line Post.



525013 Ramme für Isolierten Line Post 1



## Line Post Hilfshülle für Ramme

2  
Tage

Ramm Hilfe für den Line Post 1350 mm/1500 mm.



530031 Line Post Hilfshülle für Ramme 1

## Line Post Pfahldorn

2  
Tage

Gallagher Line Post Pfahldorn zum einfachen Aufstellen von Gallagher Line Post in festen Böden. Praktisches Werkzeug, das speziell für den Gallagher Isolierter Line Post entwickelt wurde.



540016 Line Post Pfahldorn 1

## Line Post Pfahlheber Adapter

2  
Tage

LinePost Pfahlheber Adapter zum einfachen Herausnehmen des Gallagher Line Post. Praktisches Werkzeug, das speziell für den Gallagher Line Post entwickelt wurde. Zur Verwendung in Kombination mit dem Universal-Pfahlheber (Art.Nr. 527000)



527017 Line Post Pfahlheber Adapter 1

## Universal Pfahlheber

2  
Tage

Pfahlheber, geeignet für den Gallagher Line Post Pfahlheber Adapter. Zum einfachen Herausnehmen des Gallagher Isolierter Line Post.



527000 Universal Pfahlheber 1

## Spannbügel Standard

2  
Tage

Sie bauen einen Festzaun aus Spezial Stahldraht, Gallagher EquiFence oder Cord? Mit unserem Spannbügel montieren Sie einfach und schnell die rotierenden Spanner, ziehen den Zaundraht an und arrieren ihn dann mit der gewünschten Spannung.



029044 Spannbügel Standard 1

## Spannbügel Super

2  
Tage

Das professionelle Spannwerkzeug mit Ratsche zum einfachen und schnellen montieren/demontieren rotierender Spanner in Festzäunen aus Spezial Stahldraht, Gallagher EquiFence und Cord. Ein Muss für jeden professionellen Zaunbauer!



006451 Spannbügel Super 1

# Aufbauplan für die Installation

Um sicherzustellen, dass der permanente Zaun gut funktioniert, verwenden Sie langlebige Materialien, die viele Jahre mitgehen. Daher ist die gute Installation eines festen Zauns unabdingbar. Daher erläutern wir Ihnen gern die Grundprinzipien zur Errichtung eines permanenten Zauns.

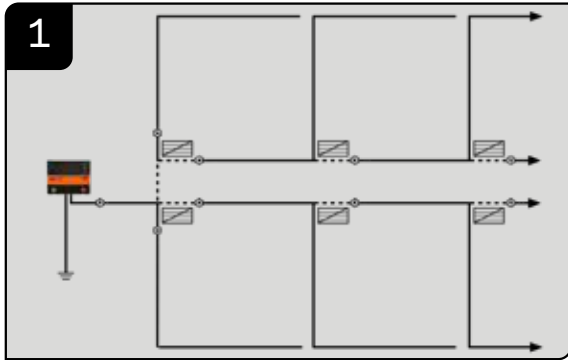

1 Machen Sie einen Lageplan

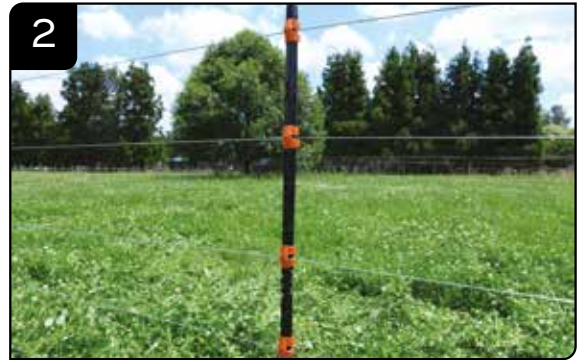

2 Bestimmen Sie die richtige Drahthöhe



3 Stellen Sie die Eckpfähle auf



4 Stellen Sie die Zwischenpfähle auf



5 Spannen Sie die Drähte



6 Installieren Sie das Gerät und die Erdung

Umfassende Informationen finden Sie unter [www.gallagher.eu](http://www.gallagher.eu)



# Drahthöhe

Die Drahthöhe hängt von der Tierart ab, die Sie halten. Nachstehend sehen Sie die Ausgangspunkte, die wir für die richtigen Drahthöhen und die Anzahl der Drähte für die jeweiligen Tierarten empfehlen.

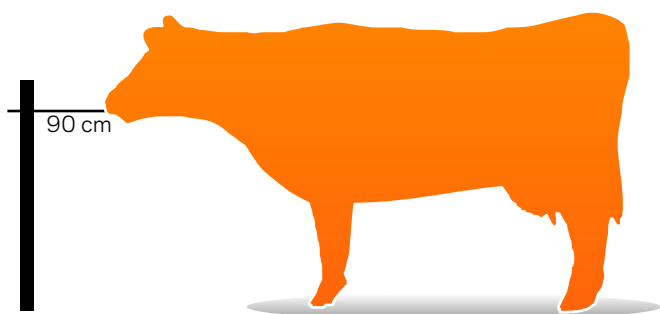
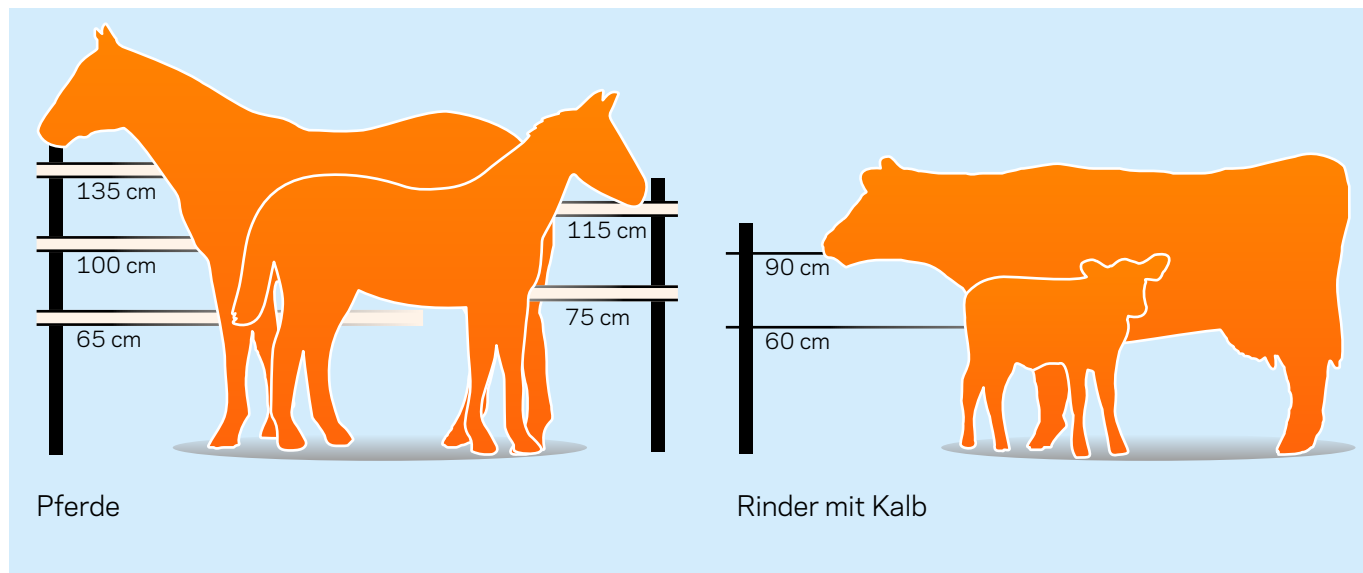

Rinder ohne Kalb



Schweine

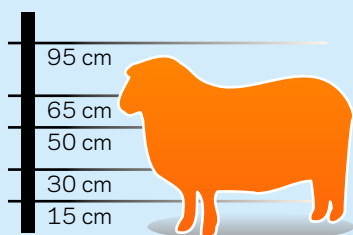

Schafe

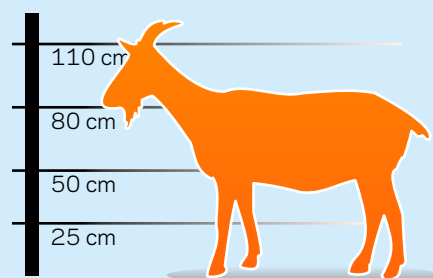

Ziegen

Unter [www.gallagher.eu](http://www.gallagher.eu) finden Sie alle Elektrozauntipps für alle Arten von Tieren

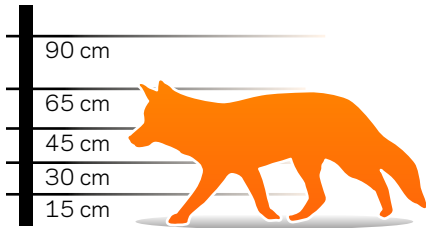

Füchse

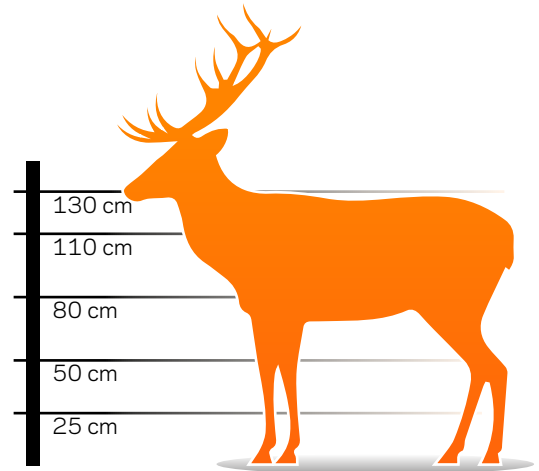

Rehe und Hirsche

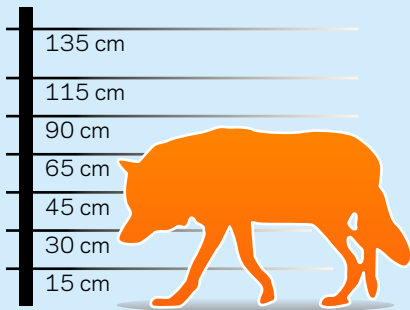

Wölfe

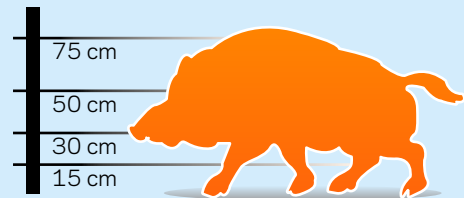

Wildschweine

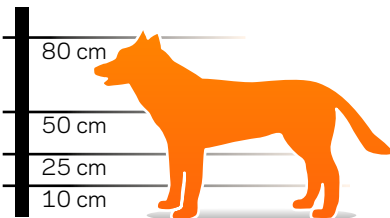

Große Hunde



Kleine Hunde

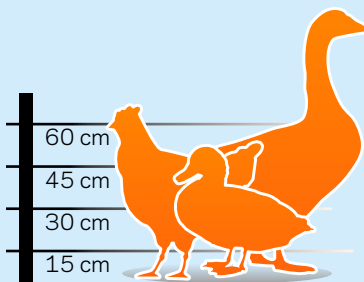

Geflügeltiere

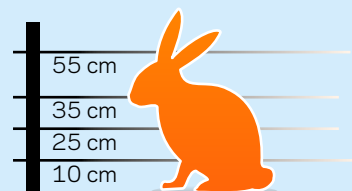

Kaninchen

# Instandhaltung

Als Tierfreund möchten Sie sich darauf verlassen können, dass Ihre Tiere sicher auf der Weide bleiben und nicht ausbrechen. Daher ist es wichtig, dass Sie Ihren Zaun überprüfen, um sicherzugehen, dass er optimal funktioniert. Das Frühjahr ist der perfekte Zeitpunkt für diese Kontrolle; damit haben Sie einen frischen Start in die neue Weidesaison

## Machen Sie den Gallagher Check!



### Praktische Tester für den Gallagher Check



p. 33

Zaunprüfer Störungsmelder für Elektrozaune Digitaler



p. 33

Voltmesser



p. 33

In dem Gallagher Check Film werden die einzelnen Schritte selbstverständlich genau erläutert.





# Wiege- und EID-Systeme

Dank unserer über 85-jährigen Erfahrung in der Agrarindustrie und unserer Reputation für bahnbrechende Innovationen gilt Gallagher als Vorreiter im Bereich Wiege- und EID-Lösungen - mit einem kompletten Angebot an Geräten zum Wiegen von Tieren und zur Datenerfassung sowie EID-Systemen.

## Waagen & Datensammler

### Wiegecomputer



Die perfekte Waage, um mit dem Wiegen Ihrer Tiere anzufangen. Registrieren Sie das Gewicht Ihrer Tiere, um die Leistung zu überwachen. Dank der einfachen Installation, dem anwenderfreundlichen Design und der Konnektivität mit der Gallagher Animal Performance App ist die W-0 Waage die ideale Lösung für Tierhalter, die mit dem Registrieren des Tiergewichts anfangen möchten.



025001 Wiegecomputer W0



### Wiegecomputer



Diese EID-kompatible Waage ist ideal als Einstiegsgerät für das Wiegen Ihrer Nutztiere geeignet. Mit der integrierten WLAN- oder Bluetooth-Funktion übertragen Sie bequem die Gewichte an die Gallagher App. Diese schnurlose und langlebige Waage ist sowohl für eine permanente als auch für die vorübergehende Installation geeignet.



025018 Wiegecomputer W1





## REVOLUTION IM WIEGEN: MIT DEN KABELLOSEN WIEGEBALKEN VON GALLAGHER

Gallagher Europe war das erste Unternehmen, dem es gelang, ein Wiegesystem mit kabellosen Wiegebalken auf den Markt zu bringen. In der Praxis beschädigen die Tiere regelmäßig die Kabel, und dieses Erkenntnis hat uns dazu inspiriert, ein System ohne Kabel zu entwickeln!

Der Landwirt verwandelt sein Smartphone in eine Waage und wiegt die Tiere auf Wiegebalken ohne Kabel. Damit entfällt der wartungsanfälligste Teil des Wiegesystems und... es werden keine Anzeigergeräte oder Waagen mehr benötigt!

Mit der praktischen Animal Performance App können Sie die Messdaten speichern und jederzeit abrufen. Die App ermöglicht Ihrem Kunden die Verwaltung und Analyse von Herden- oder Einzeltierdaten.

Mit diesem patentierten System können Sie Ihren Kunden jetzt helfen, noch effizienter zu arbeiten. Keine zerbrechlichen Kabel mehr, also weniger zu wartende Teile. Das Telefon ist die Waage! Geliefert mit Bluetooth-Verbindung und Lithium-Batterien.

### Drahtlose Wiegestangen Satz

2

Mit diesen neuen schnurlosen Wiegebalken beugen Sie der am häufigsten vorkommenden Störung bei traditionellen Wiegebalken vor - Probleme mit den Kabeln. Nutzen Sie Ihr Telefon als Waage, indem Sie sich über Bluetooth mit der Animal Performance+ App verbinden. Diese schnurlosen Wiegebalken können unter einer Plattform oder einem Wiegekäfig aufgestellt werden. Geeignet für Rinder und exotische Tierarten.



060309	Drahtlose Wiegestangen Satz 2500kg - 600mm	☞ 1
061306	Drahtlose Wiegestangen Satz 2500kg - 1000mm	☞ 1
063300	Drahtlose Wiegestangen Satz 5000kg - 1000mm	☞ 1

# Machen Sie es sich leicht

Überwachung der Leistungen ihrer Tiere war noch nie so einfach





## Lesegeräte für EID

Ein Lesegerät für elektronische Tierkennzeichnungen ist der Hauptbestandteil eines EID-Systems. Das Lesegerät erfasst die einzigartige Identifikations- Nummer jedes einzelnen Tieres, wenn dieses auf einem Hof oder in einem Laufgang gewogen, behandelt oder identifiziert wird.

### SmartReader



Tragbares Lesegerät für EID Marken mit Datenerfassung  
 Hochleistungslesegerät für schnelles lesen von HDX und FDX-B  
 Marken, ergonomischen und widerstandsfähiges Design das  
 perfekte Werkzeug für tragbare EID Datenerfassung.  
 Größte Flexibilität durch Einfaches auslesen und Verwalten von  
 Tieren und ganzen Herden, 2,8" Farbdisplay mit alphanumerische  
 Tastatur , Bluetooth, USB, LED, Vibration und inkl. Software.

### SmartReader



Tragbares Lesegerät für EID Marken mit Datenerfassung.  
 Hochleistungslesegerät für schnelles lesen von HDX und FDX-B  
 Marken, ergonomischen und widerstandsfähiges Design das  
 perfekte Werkzeug für tragbare EID Datenerfassung.  
 Einfaches auslesen und Verwalten von vordefinierten Tieren, mit  
 2,8" Farbdisplay, Bluetooth, USB, LED, Vibration und inkl.  
 Software.



033037 SmartReader HR5



068944 SmartReader HR4



# Goodnature®

Ratten und Mäuse stellen sowohl für Menschen als auch für die Natur eine erhebliche Bedrohung dar. Sie verursachen Schäden an Nutzpflanzen, Wildtieren und Ökosystemen und verbreiten dabei Krankheiten. Traditionelle Bekämpfungsmethoden wie Gift sind bei weitem nicht ideal und in der EU sogar verboten. Das ergibt Sinn, denn Gift bekämpft nicht nur das Schädlingsproblem, sondern wirkt sich auch auf das gesamte Ökosystem aus.



Die Mission von Goodnature besteht darin, Schädlinge auf humane Weise zu bekämpfen und gleichzeitig die umliegende Natur zu schützen. Goodnature-Fallen haben ihre Wirksamkeit in verschiedenen Umgebungen bereits seit fast zwei Jahrzehnten bewiesen, einschließlich des empfindlichen Ökosystems von Neuseeland sowie von Garagen, Dachböden, Küchen, Hinterhöfen und Schuppen. Deshalb sind wir überzeugt, dass Goodnature auch Ihr Schädlingsproblem lösen kann!

## Goodnature Mausefalle

Die Goodnature Mausefalle bietet eine tierfreundliche und effektive Lösung zur Mäusebekämpfung. Die Falle tötet Mäuse schnell und schmerzlos, setzt sich selbst zurück und funktioniert dank einer internen Batterie monatelang. Unbedenklich für Menschen und Haustiere und verhindert ein ungewolltes Auslösen. Die Smartphone-App hält Sie über den Status auf dem Laufenden, ohne dass Sie die Falle ständig überprüfen müssen.



483438	Goodnature Mausefalle	🔒 1
483452	Köder-Donuts für die Goodnature Mausefalle	🔒 1

-  Bluetooth
-  Wiederaufladbare Batterie
-  Automatische Rückstellung



## Goodnature A24 Starter-Fallenkit

Giftfreie Falle, die Ratten und Mäuse schnell und schmerzlos bekämpft. Nachdem die Falle ausgelöst wurde, fällt der Schädling runter und die Falle ist automatisch 24x bereit mit einer CO2-Patrone. So können Sie mehrere Ratten oder Mäuse fangen, ohne die Falle zurücksetzen zu müssen. Wenn die Falle draußen aufgestellt wird, kann der Kadaver sicher von einem anderen (wilden) Tier gefressen werden.



483339 Starter-Fallenkit

☞ 1

## Goodnature A24 Profi-Fallenkit

Giftfreie, Falle in einer Box zur schnellen und schmerzlosen Bekämpfung von Ratten und Mäusen. Setzt sich über eine CO2-Patrone automatisch 24x zurück. Verbunden mit der kostenlosen Goodnature App. Die robuste Box hält die Falle und die toten Nager außerhalb der Reichweite von Haustieren und Kindern und kann mit einem Schlüssel verschlossen werden. Die Box kann an eine Wand geschraubt werden. Das macht dieses Kit zu einer sehr sicheren Lösung mit minimalem Diebstahlrisiko.



483360 Profi-Fallenkit

☞ 1

## Goodnature A24 Smart-Falle mit Zubehör

Giftfreie Falle, die Ratten und Mäuse schnell und schmerzlos bekämpft. Nachdem die Falle ausgelöst wurde, fällt der Schädling runter und die Falle ist automatisch 24x bereit mit einer CO2-Patrone. Über die kostenlose Goodnature App können Sie sehen, wie oft die Falle ausgelöst wurde und wann die CO2-Patrone und der Köder ausgetauscht werden müssen. Sie können auch eine Benachrichtigung erhalten, wenn die Falle ausgelöst wurde.

483179 Smart-Falle mit Zubehör

☞ 1



## Goodnature Smart-Aufrüstsatz

Verbinden Sie Ihre Goodnature-Falle mit Ihrem Smartphone. Drehen Sie die Kappe auf die Falle und laden Sie die kostenlose Goodnature App herunter. In der App können Sie sehen, wie viele Ratten oder Mäuse die Falle gefangen hat, die Zeit, die Temperatur und den Standort und Sie erhalten eine Benachrichtigung, wenn die Falle ausgelöst wurde. Sie können in der App auch sehen, wie lange die CO2-Patrone und der Lockstoff für jede Falle reichen. Eine CO2-Patrone und eine gefüllte Lockstoff-Pumpe sind ebenfalls im Lieferumfang enthalten.

766882 Smart-Aufrüstsatz

☞ 1



## Goodnature Fallenkasten

Verwandelt die Goodnature A24 in eine diskrete Ratten- und Mausefalle. So bleiben tote Nagetiere und die Falle selbst außer Sicht und außerhalb der Reichweite von neugierigen Haustieren, Kindern und der Öffentlichkeit. Die Box kann mit einem Schlüssel verschlossen und an die Wand geschraubt werden. Das macht diese Box zu einer äußerst sicheren Lösung mit minimalem Diebstahlrisiko.

483223 Fallenbox

☞ 1

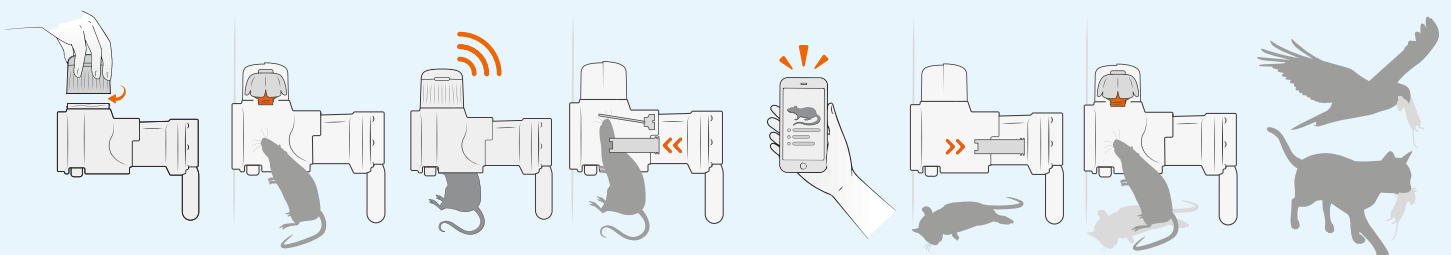

## Leistungsverzeichnis 230V Netzgeräte

	M35	M50	M120	M160	M350	M650	M950	M1400
								
	383361	038332	033333	384306	323305	323329	324302	324319
Maximale Ausgangsspannung (V)	5400	6200	7000	7700	8700	9200	7700	7700
Spannung unter Last 500 Ohm (V)	3000	3500	3800	4600	6300	7100	7700	7700
Lastspannung 100 Ohm (V)	900	1100	1300	1600	3200	3600	3800	4300
Ladungsenergie (J)	0,35	0,5	1,2	1,6	3,5	6,5	9	12
Maximale Impulsenergie (J)	0,23	0,3	0,6	0,6	2,7	4,5	6,1	7,7
Einzeldraht - Ideale Bedingungen (km)	4	10	30	39	85	115	125	145
Multidraht (2) Entfernung - Ideale Bedingungen (km)	2	4	8	9	28	40	42	55
Multidraht (2) Entfernung - Leichte Vegetation (km)	1	2	3	3,5	12	28	31	34
Multidraht (3) Entfernung - empfohlen (km)	0,5	1	2	2,5	7	10	11	14
Rasterfläche (Ha/Acre)	1/3	2/5	4/10	6/14	14//35	26/65	38/95	56/140
Durchschnittliche Leistungsaufnahme (W)	0,6	0,6	0,9	1,6	6	8	11	14
Pferd, Vieh	-	-	✓	✓	✓	✓	✓	✓
Schaf, Ziege	-	-	-	-	✓	✓	✓	✓
Schwein	-	-	-	✓	✓	✓	✓	✓
Wild	-	-	-	-	✓	✓	✓	✓
Haustiere, Garten und Teich	✓	✓	✓	✓	-	-	-	-
Anzeigegerät ein/aus	✓	✓	✓	✓	✓	✓	✓	✓
Leistung abhängig vom Zustand des Zauns	-	-	-	-	-	-	✓	✓
Zeitverzögerung beim Laden	-	-	-	-	-	-	✓	✓
Schutz im Falle eines Netzkurzschlusses	-	-	-	-	-	-	✓	✓
Eingebauter Blitzschutz	✓	✓	✓	✓	✓	✓	✓	✓
Empfohlene Anzahl von Erdnägeln	1x0,5m	1x1m	2x1m	2x1m	3x1,7m	3x1,7m	5x1,7m	5x1,7m
Empfohlene Bentonit-Erde-Mischung (Eimer)	-	-	-	-	1	1	2	2
IPX-Klassifizierung	IPX4	IPX4	IPX4	IPX4	IPX4	IPX4	IPX4	IPX4
Garantie	3 Jahre	3 Jahre	3 Jahre	3 Jahre	3 Jahre	3 Jahre	3 Jahre	3 Jahre
Abmessungen (lxbxh mm)	145x75x170	145x75x170	145x75x170	145x75x170	180x90x220	180x90x220	268x95x212	268x95x212
Gewicht (kg)	0,80	0,83	0,87	1,7	1,5	1,5	2,8	2,8

Rev.v1.8-2025

- ✓ Standard / Geeignet für
- o Optional
- Nicht kompatibel / Nicht geeignet für

\*Nur für den Gebrauch während der Weidesaison.  
\*\* Automatisch

M5000i

MBS1000i MBS2000i MBS3000i

## Leistungsverzeichnis i Series



## Leistungsverzeichnis MultiPower i Series



	379326		301310	315348	315362
Maximale Ausgangsspannung (V)	9000	Maximale Ausgangsspannung (V)	8000	7000	7000
Spannung unter Last 500 Ohm (V)	9000	Spannung unter Last 500 Ohm (V)	7800	7000	6400
Lastspannung 100 Ohm (V)	8200	Lastspannung 100 Ohm (V)	3600	5200	5400
Ladungsenergie (J)	19*	Ladungsenergie (J)	10	14	21
Maximale Impulsenergie (J)	15	Maximale Impulsenergie (J)	6	10	14
Einzeldraht - Ideale Bedingungen (km)	300	Einzeldraht - Ideale Bedingungen (km)	160	195	240
Multidraht (2) Entfernung - Ideale Bedingungen (km)	100	Multidraht (2) Entfernung - Ideale Bedingungen (km)	40	65	80
Multidraht (2) Entfernung - Leichte Vegetation (km)	60	Multidraht (2) Entfernung - Leichte Vegetation (km)	28	40	50
Multidraht (3) Entfernung - empfohlen (km)	26	Multidraht (3) Entfernung - empfohlen (km)	11	17	20
Rasterfläche (Ha/Acre)	160/400	Rasterfläche (Ha/Acre)	40	75/190	120/300
Leistungsaufnahme min/max (W)	*11/18	Max. Stromverbrauch - 12V Batterie (mA)	*800	*850	*1200
Pferd, Vieh	✓	Durchschnittliche Stromaufnahme 15V-Netzteil (W)	*10	*13	*17,7
Schaf, Ziege	✓	Batteriedauer - Normalbetrieb (Tage/VAh)	<sup>^</sup> 1,7 Tage / 12V105Ah	<sup>^</sup> 1,5 Tage / 12V105Ah	<sup>^</sup> 1 Tag / 12V105Ah
Schwein	✓	Pferd, Vieh	✓	✓	✓
Wild	✓	Schaf, Ziege	✓	✓	✓
Anzeigelampe für Gerät ein/aus	✓	Schwein	✓	✓	✓
Externes Display	✓	Wild	✓	✓	✓
Stromanzeige (A)	✓	Batteriesparmodus	✓	✓	✓
Anzeige der Ausgangsspannung (V)	✓	Batteriewarnleuchte (Indikator)	✓	✓	✓
Anzeige der Erdspannung (V)	✓	Gerät ein/aus Licht	✓	✓	✓
Anzeige der Rücklaufspannung (V)	o	Eingebauter Blitzschutz	✓	✓	✓
Alarmanzeige-LED Zaunspannung	✓	Fernsteuerung	o	o	o
LED-Bargraph	✓	Automatischer Entladeschutz der Batterie	✓	✓	✓
Zaun-/Erdalarm	✓	WiFi Gateway	✓	✓	✓
Verbindungstaste Bezugs Erde	✓	Externes Display	o	o	o
Anschlussmöglichkeit externer Alarm	o	Stromanzeige (A)	✓ via App	✓ via App	✓ via App
12 V Batteriepufferung	o	Anzeige der Ausgangsspannung (V)	✓ via App	✓ via App	✓ via App
Leistung je nach Zustand des Zauns	✓	Anzeige der Erdspannung (V)	✓ via App	✓ via App	✓ via App
Volle/halbe Leistung	✓	Anzeige der Rücklaufspannung (V)	✓ via App	✓ via App	✓ via App
Zeitverzögerung beim Laden	✓	Alarmanzeige-LED Zaunspannung	✓	✓	✓
Schutz im Falle eines Netzkurzschlusses	✓	Normal - langsamer Impulsmodus	..	..	..
Kontrolle per SMS	o	Zaun-/Erdalarm	✓	✓	✓
Fernsteuerung	o	Verbindungstaste Bezugs Erde	✓	✓	✓
Eingebauter Blitzschutz	✓	Anschlussmöglichkeit externer Alarm	o	o	o
Empfohlene Anzahl von Erdnägeln	9x1,7m	12-V-Batterie-Backup-Option	o	o	o
Empfohlene Bentonit-Erdungsmischung (Eimer)	3	Leistung je nach Zustand des Zauns	✓	✓	✓
IPX-Klassifizierung	IPX4	Volle/halbe Leistung	✓/✓	✓/✓	✓/✓
Garantie	3 Jahre	Zeitverzögerung beim Laden	✓	✓	✓
Abmessungen (lxbxh mm)	430x140x310	Schutz im Falle eines Netzkurzschlusses	✓	✓	✓
Gewicht (kg)	8,8	Bedienung per SMS	✓	✓	✓
		Inklusive Adapter	✓	✓	✓
		Geeigneter Adapter (Art.Nr./Art.Nr.)	401324	401324	401324
		12V-Batteriekabelsatz MB/MBS enthalten	582207	582207	582207
		Geeignet für Solarpanel (Mindestempfehlung)	1x120W	1x120W	1x120W
		Empfohlene Anzahl von Erdnägeln	4x1,7m	6x1,7m	7x1,7m
		Empfohlene Bentonit-Erdungsmischung (Eimer)	2	2	2
		IPX-Klassifizierung	IPX4	IPX4	IPX4
		Garantie	3 Jahre	3 Jahre	3 Jahre
		Abmessungen (lxbxh mm)	345x95x205	345x95x205	345x95x205
		Gewicht (kg)	4,00	4,2	5,6

Rev.v1.2-2022

19\* Dank intelligenter Technologie übertrifft der M5000i sogar seinen Vorgänger, den MR5000 mit 50 Joule.

Rev.v1.1-2024

## Leistungsverzeichnis MultiPower MB Series & MultiPower MBS Series

MB150

MB300

MBS200

MBS400

MBS800



	388311	388328	389318	390307	390314
Maximale Ausgangsspannung (V)	8500	9100	9000	9100	9200
Spannung unter Last 500 Ohm (V)	5500	5900	5800	6400	6700
Lastspannung 100 Ohm (V)	2200	2400	2300	2300	2700
Ladungsenergie (J)	1,5	2,7	2	4	7,5
Maximale Impulsenergie (J)	1,2	2	1,5	3	4,9
Einzeldraht - Ideale Bedingungen (km)	50	75	65	85	100
Multidraht (2) Entfernung - Ideale Bedingungen (km)	15	25	20	30	40
Multidraht (2) Entfernung - Leichte Vegetation (km)	10	16	13	19	29
Multidraht (3) Entfernung - empfohlen (km)	4	6	5	8	10
Rasterfläche (Ha/Acre)	6/15	12/30	8/20	16/40	32/80
Durchschnittlicher / maximaler Stromverbrauch 12V Batterie (mA)	195/276	217/276	176/310	195/900	331/1000
Durchschnittliche Stromaufnahme 15 V Netzgerät (W)	2,9	3,3	2,64	3,9	6,7
Batterielebensdauer - Normalbetrieb (Tage/VAh)	<sup>^</sup> 15 Tage / 12V85Ah	<sup>^</sup> 12 Tage / 12V85Ah	<sup>^</sup> 12 Tage / 12V105Ah	<sup>^</sup> 9 Tage / 12V105Ah	<sup>^</sup> 5 Tage / 12V105Ah
Pferd, Vieh	✓	✓	✓	✓	✓
Schaf, Ziege	✓	✓	✓	✓	✓
Schwein	✓	✓	✓	✓	✓
Wild	✓	✓	✓	✓	✓
Haustiere, Garten und Teich	✓	-	✓	-	-
Batteriesparmodus	-	-	✓	-	-
Batteriekontrollleuchte (Anzeige)	✓	✓	LED Bar	LED Bar	LED Bar
Batterieprüfmodus	-	-	✓	✓	✓
Intelligentes Batteriemangement	-	-	✓	✓	✓
Warnung bei niedriger Batteriespannung	-	-	✓	✓	✓
Gerät ein/aus-Anzeige	✓	✓	✓	✓	✓
Eingebauter Blitzschutz	✓	✓	✓	✓	✓
Automatischer Schutz bei entladener Batterie	✓	✓	✓	✓	✓
Alarmanzeige LED Zaunspannung	-	-	✓	✓	✓
Solarmodul und Batteriebetrieb	-	-	✓	✓	✓
Nur Batteriebetrieb	-	-	✓	✓	✓
Netzstrombetrieb	-	-	✓	✓	✓
Nur Batteriebetrieb	-	-	✓	✓	✓
Inklusive Adapter	-	-	✓	✓	✓
Geeigneter Adapter (Art.Nr./Art.Nr.)	401218	401218	401218	401218	401218
12V Batteriekabelsatz MB/MBS enthalten	582207	582207	582207	582207	582207
Inklusive Gitterkabel-Set	004938	004938	004938	004938	004938
Geeignet für Solarpanel (Mindestempfehlung)	*20W	*30W	*20W solar kit part No. 495217	*40W solar kit Part No. 495415	*60W
Empfohlene Anzahl von Erdungsstiften	3x1m	4x1m	4x1m	4x1m	5x1,7m
IPX-Klassifizierung	IPX4	IPX4	IPX4	IPX4	IPX4
Garantie	3 Jahre	3 Jahre	3 Jahre	3 Jahre	3 Jahre
Abmessungen (lxbxh mm)	200x110x 220	200x110x 220	200x110x220	245x130x270	245x130x270
Gewicht (kg)	1,3	1,4	1,9	2,6	2,9

Rev.v1.3-2025

## Leistungsverzeichnis 12V Geräte & 9V Geräte

	B60	B100	B200	B300	B10	BA20	BA30	BA40	BA80
									
	388304	392004	393001	394008	003634	356310	356303	356327	356358
Maximale Ausgangsspannung (V)	8500	10000	9000	10000	7900	9600	9600	9400	9400
Spannung unter Last 500 Ohm (V)	3500	3500	4300	5800	1200	1700	2000	1800 / 1400	2200 / 2000
Lastspannung 100 Ohm (V)	1100	1100	1400	1600	400	500	500	450 / 340	560 / 480
Ladungsenergie (J)	0,6	0,8	1,5	2,6	0,1	0,17	0,25	0,4	0,8
Maximale Impulsenergie (J)	0,4	0,55	1,1	2	0,07	0,12	0,19	0,26	0,48
Einzeldraht - Ideale Bedingungen (km)	25	30	60	90	2	3	5	18	24
Multidraht (2) Entfernung - Ideale Bedingungen (km)	8	10	20	30	1	2	4	6	10
Multidraht (2) Entfernung - Leichte Vegetation (km)	2	5	7	10	-	1,5	3	3	6
Multidraht (3) Entfernung - empfohlen (km)	1	3	5	8	0,5	0,5	0,75	1,5	3
Rasterfläche (Ha/Acre)	3/7	4/10	10/25	15/40	0,5/1,3	0,8/2	1/2.5	2/5	4/10
Durchschnittlicher Stromverbrauch 12V Batterie (mA)	49	60	120	200	15	24	34	43	90
Durchschnittlicher Stromverbrauch des Energiesparmodus 12 V Batterie (mA)	-	35	40	71	-	-	-	-	-
Batteriedauer - normaler Modus (Tage/VAh)	^35 Tage / 12V85Ah	^35 Tage / 12V85Ah	^22 Tage / 12V85Ah	^12 Tage / 12V85Ah	^^30 Tage	^90 Tage / 9V55Ah	^65 Tage / 9V55Ah	^160 Tage / 9V175Ah	^90 Tage / 9V210Ah
9V/12V Anschlüsse	-	-	-	-	✓/✓	✓/✓	✓/✓	✓/✓	✓/✓
Pferd, Vieh	✓	✓	✓	✓	✓	✓	✓	✓	✓
Schaf, Ziege	✓	✓	✓	✓	-	-	✓	✓	✓
Schwein	✓	✓	✓	✓	-	✓	✓	✓	✓
Wild	-	✓	✓	✓	-	-	-	-	✓
Haustiere, Garten und Teich	-	-	-	-	✓	✓	✓	✓	✓
Gerät ein/aus (Indikator)	-	-	-	-	✓	✓	✓	✓	✓
Batteriewarnleuchte (Indikator)	✓	✓	✓	✓	-	✓	✓	✓	✓
Automatischer Schutz bei entladener Batterie	✓	✓	✓	✓	✓	@12V	@12V	@12V	@12V
Batteriesparmodus	-	✓	✓	✓	-	-	-	-	-
Modus "Halbe Leistung"	-	✓	✓	✓	-	-	-	-	-
Tagessparmodus	-	✓	✓	✓	-	-	-	-	-
Sparmodus bei Nacht	-	✓	✓	✓	✓	-	-	-	-
Normal - langsamer Impulsmodus	-	✓	✓	✓	✓	✓	✓	✓	✓
Maximal - maximaler Impulsmodus	-	-	-	-	-	-	-	✓	✓
Geeignet für Solarpanel (Mindestempfehlung)	GE empfiehlt Geräte der MB/ MBS-Serie	*10W	*20W	*30W	-	-	-	-	-
Inklusive Batterieanschlusskabel	✓	✓	✓	✓	-	-	-	-	-
Inklusive Netzkabel	✓	✓	✓	✓	-	-	-	✓	✓
Inklusive Adapter	-	-	-	-	-	-	-	-	-
Geeigneter Adapter (Art. Nr.)	-	053865	053865	053865	-	-	-	-	-
Empfohlene Anzahl von Erdspeissen	1x1m	2x1m	3x1m	4x1m	1x0,5m	1x0,5m	1x0,5	1x1m	1x1m
Empfohlene Batterie	-	-	-	-	6x1,5V D-Cell	9V-55Ah	9V-55Ah	9V-120Ah	9V-120Ah
IPX-Klassifizierung	IPX4	IPX4	IPX4	IPX4	IPX4	IPX4	IPX4	IPX4	IPX4
Garantie	3 Jahre	3 Jahre	3 Jahre	3 Jahre	3 Jahre	3 Jahre	3 Jahre	3 Jahre	3 Jahre
Abmessungen (lxbxh mm)	200x110x220	320x210x380	320x210x380	320x210x380	80x80x175	280x160x295	280x160x295	280x160x295	280x160x295
Gewicht (kg)	1,4	3,58	3,58	3,7	0,53	1,6	1,6	1,6	1,6

Rev.v1.1-2022

Rev.v1.1-2022

- ✓ Standard / Geeignet für
- o Optional
- Nicht kompatibel / Nicht geeignet für

\*Nur für den Gebrauch während der Weidesaison.  
\*\* Automatisch

## Leistungsverzeichnis Solargeräte



	S6	S12	S16li	S20li	S30li	S60li	S120li	S200	S400
	349008	349015	G35033	350318	350325	352305	G35230	360300	361307
Maximale Ausgangsspannung (V)	7500	9000	8000	8900	9000	8900	10000	9600	9600
Spannung unter Last 500 Ohm (V)	1000	1500	2100	2300	2800	3200	4800	4900	6000
Lastspannung 100 Ohm (V)	350	500	500	800	900	1200	1600	1700	2400
Ladungsenergie (J)	0,08	0,12	0,16	0,2	0,3	0,6	1,2	2	4
Maximale Impulsenergie (J)	0,06	0,08	0,13	0,16	0,21	0,52	0,94	1,6	3,1
Einzeldraht - Ideale Bedingungen (km)	1	3,5	4,5	6	10	20	40	50	65
Multidraht (2) Entfernung - Ideale Bedingungen (km)	0,5	1,5	1,5	2	3	6	12	20	30
Multidraht (2) Entfernung - Leichte Vegetation (km)	0,2	0,7	1	1,2	2	3	6	10	16
Multidraht (3) Entfernung - empfohlen (km)	0,1	0,4	0,5	1	1,5	2	4	5	7
Rasterfläche (Ha/Acre)	0,1/0,25	0,75/1,5	0,8/2	1,2/3	1,5/4	3/7	5/12	8/20	16/40
Pferd, Vieh, Schwein	-	✓	✓	✓	✓	✓	✓	✓	✓
Schaf, Ziege	-	-	-	-	✓	✓	✓	✓	✓
Wild	-	-	-	-	-	✓	✓	✓	✓
Haustiere, Garten und Teich	✓	✓	✓	✓	✓	-	-	-	-
Batteriewarnleuchte (Indikator)	✓	✓	✓	✓	✓	✓	✓	✓	✓
Zaun-Spannungsanzeige	-	-	-	-	-	✓	✓	-	-
Intelligentes Batteriemanagementsystem	✓	✓	✓	✓	✓	✓	✓	✓	✓
Wild-Modus	-	-	-	-	-	✓	✓	✓	✓
Netzanschluss-Set inklusive	✓	✓	✓	✓	✓	✓	✓	✓	✓
Eingebautes Solarpanel	2,2W	2,2W	3W	3W	3,8W	5,6W	12W	20W	40W
Inklusive wiederaufladbarer Akku	✓	✓	✓	✓	✓	✓	✓	✓	✓
Akku	LiFePO 3,2V-6Ah	LiFePO 3,2V-6Ah	LiFePO 3,2V-6Ah	LiFePO 3,2V-6Ah	LiFePO 3,2V-12Ah	LiFePO 3,2V-12Ah	LiFePO 3,2V-24Ah	2x VRLA 12V-7,2Ah	2x VRLA 12V-7,2Ah
Durchschnittliche Stromaufnahme Batterie (V/mA)	3,2V/39	3,2V/39	3,2V/60	3,2V/67	3,2V/100	3,3V/178	3,3V/183	12V/171	12V/321
Empfohlene Anzahl von Erdspeißern (nicht im Lieferumfang enthalten)	1x0,5m	1x0,5m	1x0,5m	1x1m	1x1m	1x1m	2x1m	2x1m	4x1m
Geeigneter Ständer (Höhe)	031023	031023	571126	571126	571126	571126 (incl)	571126 (incl)	007509	007509
IPX-Klassifizierung	IPX4	IPX4	IPX4	IPX4	IPX4	IPX4	IPX4	IPX4	IPX4
Garantie	3 Jahre	3 Jahre	3 Jahre	3 Jahre	3 Jahre	3 Jahre	3 Jahre	3 Jahre	3 Jahre
Abmessungen (lxbxh mm)	140x50x 165	140x50x 165	190x171x 151	190x171x 151	190x171x 151	200x200x 250	192x367x 270	330x305x 472	660x305x 472
Gewicht (kg)	0,9	0,9	1,2	1,2	1,4	1,9	3,2	12,2	14,4

Rev.v1.11-2025

✓ Standard / Geeignet für      o Optional      - Nicht kompatibel / Nicht geeignet für



Unsere Elektrozaungeräte unterstehen der Europäischen Richtlinie 2012/19/EU betreffend Entsorgung elektrischer und elektronischer Geräte (WEEE-Richtlinie). Falls Sie dieses Gerät entsorgen möchten, darf es nicht dem normalen Haushaltsabfall mitgegeben werden. Das Gerät soll bei Verkaufspunkt abgegeben oder kostenlos an Gallagher Europe gesandt werden. Dadurch helfen Sie dabei, dass das Gerät fachgerecht entsorgt wird und zu verhindern, dass mögliche Schäden für die Umwelt und Gesundheit entstehen.

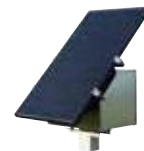

## Semipermanente Solarlösungen

	Solarstation				Solarbox	
	092321	092314	092413	092420	091553	091546
Weidezaungerät	MBS3000i	MBS2000i	MBS1000i	MBS400	MBS1000i	MBS400
Ladeenergie	21 J	14 J	10 J	4 J	10 J	4 J
Abstand zu starkem Bewuchs	20 km	17 km	11 km	8 km	11 km	8 km
Solarmodul	370 W	370 W	370 W	150 W	120 W	60 W
12-V-AGM-Batterie	4 x 120Ah	2 x 120Ah	120Ah	120Ah	100Ah	75Ah
Ganzjährige Nutzung	✓	✓	✓	✓	-	-
App für Zäune	✓	✓	✓	-	✓	-
Automatisch angepasste Leistung	✓	✓	✓	-	✓	-
Laderegler mit App	✓	✓	✓	-	-	-
Externer Batterieschutz	✓	✓	✓	✓	-	-
Erdungsset	✓	✓	✓	✓	-	-
Erdkabel	40 m	30 m	10 m	20 m	-	-
Kunststoffpalette	120x120 cm	120x120 cm	120x120 cm	80x60 cm	-	-
Isolierter Pfostenhalter	-	-	-	-	✓	✓
Abmessungen	120x120x150	120x120x150	120x120x150	80x60x106	65x60x80	65x50x80
Gewicht	296 kg	220 kg	183 kg	91,5 kg	58 kg	48,5 kg
Vormontiert	✓	✓	✓	✓	-	-
Erweiterbar mit:						
Zaunsteuerung mit GPS	✓	✓	✓	✓	✓	✓
Zaunüberwachung der i Series	✓	✓	✓	-	✓	-
Fernsteuerung der i Series	✓ (incl.)	✓	✓	-	✓	-

## Leistungsverzeichnis Solar Kits



	060870
Geräte	B200
Batterie	Premium Turbo AGM 75Ah
Solarmodul (W)	30W
Halterung für Solarpanel	✓
Maximale Ausgangsspannung (V)	9000
Spannung an der Last 500 Ohm (V)	4300
Ladungsenergie (J)	1,5
Maximale Impulsenergie (J)	1,1
Einzeldraht - Ideale Bedingungen (km)	60
Multidraht (2) Entfernung - Ideale Bedingungen (km)	20
Multidraht (2) Entfernung - Leichte Vegetation (km)	7
Multidraht (3) Entfernung - empfohlen (km)	5
Rasterfläche (Ha/Acre)	10/25
Durchschnittlicher Stromverbrauch 12V Batterie (mA)	120
Durchschnittliche Stromaufnahme der 12-V-Batterie (mA)	40
Pferd, Vieh	✓
Schaf, Ziege	✓
Schwein	✓
Wild	✓
Batteriesparmodus	✓
Batteriewarnleuchte (Indikator)	✓
Automatischer Schutz bei entladener Batterie	✓
Modus "Halbe Leistung"	✓
Tagessparmodus	✓
Sparmodus bei Nacht	✓
Normal - langsamer Impulsmodus	✓



## Leistungsverzeichnis Solarmodul

30Watt Zonnepaneel  
MonoCrystalline

60Watt Zonnepaneel  
MonoCrystalline

120Watt Zonnepaneel  
MonoCrystalline

	090679	090686	090693
Nennspitzenleistung (Wp)	30Watt	60Watt	120Watt
Nennspannung (Vmp)	19,8	18,7	19,14
Nennstrom(Imp)	1,52A	3,4A	6,27A
Leerlaufspannung (Voc)	23,76	22,44	22,4
Kurzschlussstrom (Isc)	1,61A	3,40A	6,65A
Betriebstemperatur	-40C to +85C	-40C to +85C	-40C to +85C
Panel-Typ	Mono-crystalline All Black	Mono-crystalline All Black	Mono-crystalline All Black
Anzahl der Zellen	78*52*4*9	182*45,5*2*17	182*91*3*11
Glas Typ	tempered	tempered	tempered
Montierter Spannungsregler	(LumiAx) 10Amp	(LumiAx) 10Amp	(LumiAx) 10Amp
Liste	Anodized Aluminium Alloy Schwarz	Anodized Aluminium Alloy Schwarz	Anodized Aluminium Alloy Schwarz
Geeignet für (Mindestempfehlung)*	BA80, B180, MBS200 B200, B300, MB300	B700, MBS800 MBS/M i Series	B700, MBS800 MBS/M i Series
Min. empfohlene 12V-Batterie (Ah/Ah)	60 (AGM)	75 (AGM)	100 (AGM)
Länge Batterieanschlusskabel (m)	0,80	0,80	0,80
Typ Klemmen	MC4 Connector	MC4 Connector	MC4 Connector
Geeignetes Batterieanschlusskabel (nicht enthalten)	091454	091454	091454
Garantie	10 Jahre	10 Jahre	10 Jahre
Länge x Breite x Höhe (mm)	530 x 350 x 30	850 x 400 x 30	1065 x 585 x 30
Gewicht (kg)	2,85	4,375	6,5

### Verfügbares Zubehör (nicht im Lieferumfang enthalten)

091522 - Gallagher Vandalproofbox V2.0	✓	✓	✓
090808 - Solar Panel Rail Kit	✓	✓	✓
091454 - Klemme (MC4)	✓	✓	✓
069774 - Halterung für Mast-, Wand- und einbruchssichere Schrankmontage.	✓	✓	✓
069781 - Halterung für Mast-, Wand- und einbruchhemmende Schrankmontage.	✓	✓	✓
068709 - Halterung für B100, B200 and B300	✓	-	-

Rev.v2.4-2024

### MultiPower Geräte

### 12V Geräte

	Art.Nu.	Ah	Abmessungen LxWxH mm	Gewicht (Kg)	MB150 388311	MB300 388328	MB1000 301303	MBS200 389318	MBS400 390307	MBS800 390314	B20 028818	B35 356433	B40 386317	B50 028931	B100 392004	B200 393001	B300 394008
12Volt PremiumTurbo AGM	086382	100Ah	353x238x165	26,5	✓	✓	✓	✓	✓	✓							
	086399	75Ah	278x175x190	20,5	✓	✓	✓	✓	✓	✓					✓	✓	✓
	086405	60Ah	242x175x190	17,8	✓	✓		✓							✓	✓	✓
12Volt Premium LA	086351	105Ah	353x175x190	21,5	✓	✓	✓	✓	✓	✓							
	086368	80Ah	278x175x190	16,5	✓	✓	✓	✓	✓	✓					✓	✓	✓
	086375	65Ah	242x175x190	14	✓	✓		✓							✓	✓	✓
12Volt VRSLA	033553	25Ah	166x175x125	8,0							✓ (vertikal)	✓ (vertikal)	✓ (vertikal)	✓ (vertikal)			
	047031	12Ah	151x98x101	3,7													
	033931	7.2Ah	151x65x94	2,5													
	047024	5Ah	90x70x107	1,45													
9Volt Air Alkaline	063451	210Ah	190x125x160	4,6							✓	✓	✓	✓	✓ (2x)		
	048588	175Ah	190x125x160	3,125							✓	✓	✓	✓	✓ (2x)		
	008711	160Ah	190x125x160	3,075							✓	✓	✓	✓	✓ (2x)		
	008704	120Ah	160x110x115	2,6							✓	✓	✓	✓			
	007578	55Ah	160x110x115	1,6							✓	✓					
6V VRSLA	000459	10Ah	151x50x94	1,7													
		7Ah	151x34x100	1,26													
	075188	4Ah	70x45x105	0,71													

Rev.v1.0-2022

## Spezifikationen für die Haspelkapazität

Komforthaspel  
500 m mit  
Übersetzung

Komforthaspel  
500 m

Econohaspel  
500 m

Haspel 400 m

Haspel 200 m

Komforthaspel  
1200 m mit  
Übersetzung



Stromleiter	061139	061115	046167	008919	008933	016313
TurboLine Cord	200m	200m	200m	300m	150m	400m
Vidoflex 3 PowerLine	500m	500m	500m	400m	200m	1200m
Vidoflex 6 PowerLine	500m	500m	500m	400m	200m	1200m
Vidoflex 9 TurboLine Plus	400m	400m	400m	250m	150-200m	1000m
Vidoflex 12 TurboLine	400m	400m	400m	250m	150-200m	1000m
TurboLine Band 12,5mm	200m	200m	200m	150m	80m	400m
TurboLine Band 20mm	150m	150m	150m	-	-	200m
TurboLine Band 40mm	100m	100m	100m	-	-	200m

Rev.v1.0-2022

- ✓ Standard / Geeignet für
- o Optional
- Nicht kompatibel / Nicht geeignet für



9/12Volt Geräte

Solar Geräte

BA20 356310	BA30 356303	BA40 356327	BA80 356358	S10 341309	S16 341316	S17 034423	S20 >2017 341323	S20 <2017 030965	S22 344348	S40LE 345321	S40 345307	S50 030972	S100 346304	S200 360300	S400 036307
✓ (vertikal)	✓ (vertikal)	✓ (vertikal)	✓ (vertikal)												
												✓		✓	✓
								✓							
✓	✓	✓	✓												
✓	✓	✓	✓												
✓	✓	✓													
✓	✓														
										✓	✓				
				✓	✓		✓		✓						

Rev.v1.0-2024

\* Wechseln Sie immer beide Batterien gleichzeitig aus:  
CSB HITACHI EVX1272 oder YUASA REW45-12 oder gleichwertig

## Leistungsverzeichnis Band

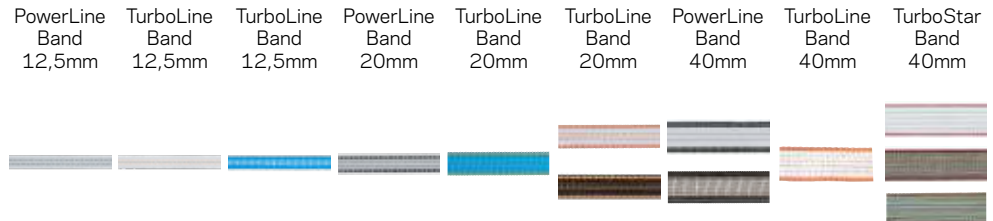

	PowerLine Band 12,5mm	TurboLine Band 12,5mm	TurboLine Band 12,5mm	PowerLine Band 20mm	TurboLine Band 20mm	TurboLine Band 20mm	PowerLine Band 40mm	TurboLine Band 40mm	TurboStar Band 40mm
	062303 026237	076232 086231	079391	106236	086306	007608 060702	006246 060696	007592	072439 010608 070862 072446 010615 070879 010516
Farbe	Weiß/ Schwarz	Weiß/ Orange	Blau	Weiß/ Schwarz	Blau	Weiß/ Orange Terra/ orange	Weiß/ Schwarz Terra/ Schwarz	Weiß/ Orange	Weiß/ Orange Grün/ orange Terra/orange
Meter auf Rolle	100m 200m	200m 400m	200m	200m	200m	200m	200m	200m	100m 200m 350m
Duopak	-	2x200m 2x400m	-	-	-	-	-	-	-
Breite (mm)	12,5	12,5	12,5	20	20	20	40	40	40
Ø Drähte aus Kunststoff (Nylon)	0,3	0,38	0,38	0,38	0,38	0,38	0,5	0,5	0,5
Anzahl der Leiter aus rostfreiem Stahl	4	3	3	5	3	3	11	11	10
Ø Leiter aus rostfreiem Stahl	0,15mm	2x0,16mm 1x0,20mm	2x0,16mm 1x0,20mm	0,15mm	2x0,16mm 1x0,20mm	2x0,16mm 1x0,20mm	0,20mm	10x0,16mm 1x0,20mm	0,20mm
Anzahl der verzinnnten Kupferdrähte	1	2	2	1	2	2	1	4	4
Ø verzinnte Kupferdrähte	0,25mm	0,25mm	0,25mm	0,25mm	0,25mm	0,25mm	0,25mm	0,25mm	0,30mm
Verstärkter Spitzendraht	-	✓	✓	✓	✓	✓	✓	✓	✓
Widerstand (Ohm/Meter)	0,18	0,09	0,09	0,18	0,09	0,09	0,17	0,05	0,04
Zugfestigkeit (kg)	65	100	100	175	200	200	450	380	520
Pferd	✓	✓	-	✓	-	✓	✓	✓	✓
Rinder	✓	✓	-	✓	-	-	-	-	-
Wolf	-	-	✓	-	✓	-	-	-	-
Wild	-	-	✓	-	✓	-	-	-	-
Empfohlene Gitterlänge (m)	< 500	> 500	> 500	< 500	> 500	> 500	< 500	> 500	> 500
Spannung am Anfang des Zauns	8000V	8000V	8000V	8000V	8000V	8000V	8000V	8000V	8000V
bei 100m	6000V	7600V	7600V	6000V	7600V	7600V	6000V	8000V	8000V
bei 500m	4500V	6400V	6400V	4500V	6400V	6400V	4400V	7500V	7500V
auf 1000m	2500V	5300V	5300V	2500V	5300V	5300V	2300V	7000V	7000V
UV-Garantie	5 Jahre	5 Jahre	5 Jahre	5 Jahre	5 Jahre	5 Jahre	5 Jahre	5 Jahre	7 Jahre

Rev.v1.2-2024



## Leistungsverzeichnis Vidoflex & Polywire

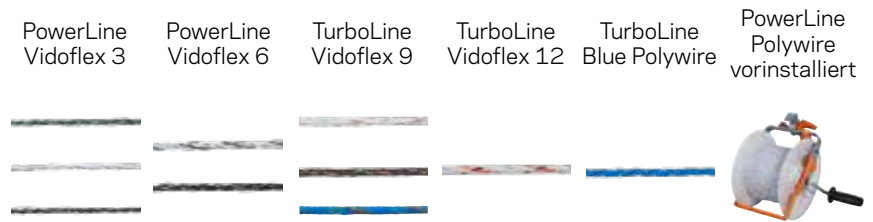

	PowerLine Vidoflex 3	PowerLine Vidoflex 6	TurboLine Vidoflex 9	TurboLine Vidoflex 12	TurboLine Blue Polywire	PowerLine Polywire vorinstalliert
	019335 010554 063987	021680 021697 063970 072422	011247 011254 049028 054862 075775 086290 092352	079377	075829 072477	061184 (Twined - vergleichbar mit Vidoflex 3)
Farbe	Weiß, Grün, Terra	Weiß, Terra	Weiß/Orange Terra/orange	Weiß/Orange zwart	Blau	Weiß/Schwarz
Meter auf Rolle	100m 200m	200m 400m 1000m	200m 400m 1000m	400m	200m 400m 1000m	500m
Duopak	-	-	2x200m 2x400m 2x1000m	-	2x400m	-
Durchmesser (mm)	2	2,5	3	3	3	2
Anzahl der Kunststoffäden (Nylon)	18	18	24	35	21	18
Ø Drähte aus Kunststoff (Nylon)	0,25mm	0,30mm	0,25mm	0,25mm 0,35mm	0,38mm	0,25mm
Anzahl der Drähte aus rostfreiem Stahl	6	6	6	6	-	-
Ø Drähte aus rostfreiem Stahl	0,15mm	0,20mm	0,15mm	0,20mm	-	-
Anzahl der Kupferlitzen	-	-	3	4	3	-
Ø verzinnnte Kupferdrähte	-	-	0,25mm	0,25mm	0,25mm	-
Widerstand (Ohm/Meter)	6,8	3,8	0,06	0,046	0,06	6,0
Zugfestigkeit (kg)	47	80	105	105	105	60
Schafe, Ziegen	✓	✓	✓	✓	-	✓
Rinder	✓	✓	✓	✓	-	✓
Großwild	✓	✓	✓	✓	✓	✓
Kleinwild	-	-	-	-	✓	-
Empfohlene Gitterlänge (m)	< 500	< 500	> 500	> 500	> 500	< 500
Spannung am Anfang des Zauns	8000V	8000V	8000V	8000V	8000V	8000V
bei 100 m	3600V	4900V	7800V	7900V	7800V	3600V
bei 500 m	1100V	2300V	7000V	7400V	7000V	1100V
bei 1000 m	600V	1400V	6400V	6900V	6400V	600V
UV-Garantie	5 Jahre	5 Jahre	5 Jahre	5 Jahre	3 Jahre	2 Jahre

Rev.v1.4-2024



## Leistungsverzeichnis Cord

EconomyLine

PowerLine Cord

TurboLine Cord



	063918 063932	063925 063949	063963 072460	063956 072453	057856 056101	058006 057993
Farbe	Weiß/Schwarz Terra/zwart		Weiß/Schwarz Terra/zwart		Weiß/Orange Terra/orange	
Meter auf Rolle	100m 200m 500m		200m 500m		200m 500m	
Duopak	-		-		2x200m 2x500m	
Durchmesser (mm)	5		5+		6+	
Ø Drähte aus Kunststoff (Nylon)	0,2		0,3		0,3	
Anzahl der Leiter aus rostfreiem Stahl	5		5		8	
Ø Leiter aus rostfreiem Stahl	0,2mm		0,2mm		0,2mm	
Anzahl der verzinnnten Kupferdrähte	-		1		3	
Ø verzinnnte Kupferdrähte	-		0,25		2x0,25mm 1x0,30mm	
Widerstand (Ohm/Meter)	3,82		0,18		0,06	
Zugfestigkeit (kg)	330		330		430	
Pferd	✓		✓		✓	
Rinder	✓		✓		✓	
Wild	-		-		✓	
Empfohlene Gitterlänge (m)	< 500		< 500		> 500	
Spannung am Anfang des Zauns	8000V		8000V		8000V	
bei 100m	4700V		6000V		8000V	
bei 500m	2000V		4500V		7500V	
auf 1000m	1000V		2500V		7000V	
UV-Garantie	3 Jahre		5 Jahre		7 Jahre	

Rev.v1.2-2024



## Leistungsverzeichnis HT

HT Wire 1,6mm    MT Wire 1,8mm    HT Wire 1,8mm    HT Wire 2,5mm    HT Gallagher Electromax 2,65mm    TurboStar EquiFence 7,2/2,7mm HTHC    EquiFence 7,5/2,5mm HT



	004195 004188	060412	077311	039999	069385	912042 912240	009124 053858
Farbe	Leere	Leere	Leere	Leere	Leere	Weiß, terra, orange 4 geleiders	Weiß, terra 3 geleiders
Meter auf Rolle	315m 1580m	500m	1250m	625m	600m	250m	250m
Durchmesser (mm)	1,6	1,8	1,8	2,5	2,65	7,8	7,5
Anzahl der Folien	1	1	1	1	1	1	1
Ø Adern in mm	1,6	1,8	1,8	2,5	2,65	2,7	2,5
Widerstand (Ohm/Meter)	0,07	0,067	0,050	0,035	0,029	0,0115	0,035
Zugfestigkeit (kg)	220	250	350	500	550	400	500
Hohe Zugfestigkeit	✓	-	✓	✓	✓	✓	✓
Mittelstarke Zugfestigkeit	-	✓	-	-	-	-	-
Besondere Eigenschaften	Zink-Aluminium-Magnesium-Beschichtung	Zink-Aluminium-Magnesium-Beschichtung	Zink-Aluminium-Magnesium-Beschichtung	Zink-Aluminium-Magnesium-Beschichtung	Zink-Aluminium-Magnesium-Beschichtung	2,7 mm starker leitfähiger, stark verzinkter High-Tensile-Kern, abgeschirmt durch weißen oder nicht leitenden Kunststoff mit 4 Schichten leitfähiger Kohle.	2,5 mm verzinkter, hochfester Kern, abgeschirmt durch weißen oder nicht leitenden Kunststoff mit 3 Lagen leitfähigem Kohlenstoff.
Pferd	-	-	-	-	-	✓	✓
Rinder	✓	✓	✓	✓	✓	-	-
Schwein	-	✓	✓	✓	-	-	-
Schafe	✓	✓	✓	✓	✓	-	-
Ziege	✓	✓	✓	✓	✓	-	-
Wild	✓	✓	✓	✓	✓	-	-
Empfohlene Gitterlänge (m)	> 500	> 500	> 500	> 500	> 500	> 500	> 500
Spannung am Anfang des Zauns	8000V	8000V	8000V	8000V	8000V	8000V	8000V
bei 100m	8000V	8000V	8000V	8000V	8000V	8000V	8000V
bei 500m	7500V	7600V	7700V	7800V	7950V	7900V	7700V
auf 1000m	7000V	7100V	7300V	7500V	7800V	7800V	7500V
Garantie	10 Jahre	10 Jahre	10 Jahre	10 Jahre	10 Jahre	10 Jahre	10 Jahre

Rev.v1.1-2024



# Index

12V Batterie Backup-System	15, 19, 20, 35, 36	Drahtlitze 2,0 mm - 200 m	57	Hobbypfahl 0,75 m terra (10)	49
12V Kabelsatz für 9V Geräte (1)	37	Drahtlitze 2,0 mm - 400 m	57	Hobbypfahl 0,75 m weiß (10)	49
12V Kabelsatz für 9V/12V Geräte (1)	37	Drahtverbinder Vidoflex (4)	63, 64, 76	i Series Alarm System	14
12V Kabelsatz für B60 (1)	37	Duopack Alkaline Batterie 2x 9V/175Ah - 190 x 125 x 160 mm	39, 22, 23	i Series Alarm System	15
12V Kabelsatz für MB/MBS Serien	37	Duopack Steigbügelpfahl 1,55 m terra (2x5)	48	i Series Alarm System	36
20W Solarpanel und Halterung	19	Duopack Steigbügelpfahl 1,55 m weiß (2x5)	48	i Series Fence Monitor Zaunüberwachung	14, 15, 34, 36
230V SMS-Steckdose für Fence Control	35	Duopack Vario Pfahl 1,00 m terra (2x10)	49	i Series Fernbedienung	14, 15, 33, 34, 36
230V/15V Adapter MB/MBS serie	20, 37	Duopack Vario Pfahl 1,00 m weiß (2x10)	49	i Series Zaunüberwachung Solar	14, 15, 34
230V/15V Adapter MBSi serie	37	Econohaspel 500 m	55	Insultimber (FSC®) Eckpfahl 200 x 8 x 8 cm (1)	45
40W Solarpanel und Halterung	19, 20	EconomyLine Cord ECO 100 m weiß	65	Insultimber (FSC®) Eckpfahl 250 x 10 x 10 cm (1)	45
6 Volt Batterie für FoxlightS	39, 60	EconomyLine Cord ECO 200 m terra	65	Insultimber (FSC®) Latte 110 x 3,8 x 2,6 cm (1)	45
9V/12V Zaun- und Erdkabelset (1)	37, 37	EconomyLine Cord ECO 200 m weiß	65	Insultimber (FSC®) Latte 95 x 3,8 x 2,6 cm (1)	45
Abstand-isolator 10 cm (20)	72	EconomyLine Cord ECO 500 m weiß	65	Insultimber (FSC®) Pfahl 150 x 3,8 x 3,8 cm (1)	45
Abstand-isolator 10 cm (90)	72	Ecopfahl 150 x 7cm (4)	47	Insultimber (FSC®) Pfahl 180 x 3,8 x 3,8 cm (1)	45
Abstand-Isolator 20 cm / M6 für Metallpfähle (10)	73	Ecopfahl 185 x 7 cm (4)	47	Insultimber (FSC®) Pfahl 210 x 5 x 5 cm (1)	45
Abstand-Isolator für Maschendraht schwarz (25)	74	Edelstahlclip für Kunststoffpfahl 13 mm (10)	52	Insultimber (FSC®) Pfahl 210 x 5 x 5 cm (1)	45
Abstand-Isolator für Stacheldrahtzäune schwarz (25)	74	Edelstahlclip für Kunststoffpfahl 19 mm (25)	52	Insulierter Spanner (1)	56, 57, 75
Abstand-Isolator Live Tip für Metallpfähle 26/M6 (20)	73	Einschraubhilfe Metall	67, 68, 81	Komforthaspel 500 m	55
Abstand-Isolator mit Live Tip 16 cm (20)	73	Elastische Cord-Klemme (10)	78	Komforthaspel mit 500 m Litze	55, 8
Abstand-Isolator mit Live Tip 26 cm (20)	73	Elastisches Cord terra 50 m	78	Komforthaspel mit Übersetzung 1200 m	55
Abstand-Ösenisolator 17,5 cm terra (10)	74	Elastisches Cord weiß 50 m	78	Komforthaspel mit Übersetzung 500 m	55
Abstand-Ösenisolator 17,5 cm weiß (10)	74	Elektrifizierter Ringtop-Pfahl (10)	50	Kompressions Torgriff N-haken Schwarz (1)	79
Abstand-Ösenisolator 40 cm terra (10)	74	Elektrozäun Kit für Katzen M35 230V	43	Kompressions Torgriff N-haken Schwarz (10)	79
Abstand-Ösenisolator 40 cm weiß (10)	74	Elektrozäun Kit für Katzen solar	27, 43	Kontroll- und Warnlampe	33
Abstand-Ring-Topisolator Doppelt 80 cm terra (5)	74	Elektrozäun Tester	33	Kopfisolator für Federstahlpfahl oval (5)	51
Abstand-Ringisolator XDI 10 cm (100)	72	Erd- und Zuleitungs-Verbinder (2)	41	Krokodil Klemme Grün (5)	37
Abstand-Ringisolator XDI 10 cm (20)	72	Erd- und Zuleitungskabel XL Rot 2,5mm 50m	40	Krokodil Klemme Rot (5)	37
Abstand-Ringisolator XDI 10 cm / M6 für Metallpfähle (20)	73	Erd-/Zuleitungskabel 1,6 mm 25 m 100 Ohm/km	40	Krokodil Klemme Schwarz (5)	37
Abstand-Ringisolator XDI 18 cm (10)	72, 72	Erd-/Zuleitungskabel 1,6 mm 50 m 100 Ohm/km	40	Kunststoffpfahl 19 mm 1,70 m schwarz (10)	52
Abstand-Ringisolator XDI 18 cm (100)	72, 72	Erd-/Zuleitungskabel 1,6 mm 10m 100 Ohm/km	40	Kunststoffpfahl 19 mm 2,00 m schwarz (10)	52
Abstand-Ringisolator XDI 20 cm / M6 für Metallpfähle (10)	72	Erd-/Zuleitungskabel 1,6mm 100 m 35 Ohm/km	40	Kunststoffpfahl blau 0,70 m (10)	52
Aluminium EU Warnschild (1)	36	Erd-/Zuleitungskabel 2,5 mm 100 m 35 Ohm/km	40	Kunststoffpfahl blau 1,00 m (10)	52
Anschlusskabel Gallagher-Solarmodul Ausleger für Montagepfähle	30, 37	Erd-/Zuleitungskabel 2,5 mm 400 m 35 Ohm/km	40	Kunststoffpfahl blau 1,50 m (10)	52
Automatiktors selbstschließend 3,7 m	77	Erd-/Zuleitungskabel 2,5 mm XL 200 m 8,4 Ohm/km	40	Kunststoffpfahl schwarz 0,70 m (10)	52
Automatiktors selbstschließend 5,0 m	77	Erd-/Zuleitungskabel 2,5mm 25m 35 Ohm/km	40	Kunststoffpfahl schwarz 1,3 mm 0,98 m (10)	52
B10	23	Erd-/Zuleitungskabel 2,5mm 50m 35 Ohm/km	40	Line Post Hilfspfähle für Ramme	47, 82
B100	21	Erdbohrer 100 mm Durchmesser	45, 81	Line Post Pfahldorn	47, 82
B200	21	Erdbohrer 75 mm Durchmesser	45, 81	Line Post Pfahlheber Adapter	47, 82
B300	21	Erdstab 0,5 m mit Anschlusskabel 3 m (1)	41	M120	18
B60	20	Erdstab 1 m mit Erdungsklemme (3)	41	M1400	16
BA20	23	Erdstab 1 m ohne Erdungsklemme (1)	41	M160	18
BA30 mit Kostenloser Batterie	23, 9	Erdstab 1,7 m mit Erdungsklemme (1)	41	M350	17
BA40	22	Erdstab 2 m mit Erdungsklemme (3)	41	M50	18
BA80	22	Erdungsklemme (1)	41	M5000i	14
Batterie 12V 7.2Ah für S100, S200, S400	24	Erdungsverbinding (1)	41	M650	17
Batterie 12V 7.2Ah für S100, S200, S400	38	Ersatz/Akku 6Volt 4Ah für S10, S16, S20	39	M950 und Kostenlose Digitales Voltmessgerät	16, 8
Batterie 6V 12Ah S40/S40LE	39	Ersatzbatterie Fehlersuchgerät (Fault Finder)	33	MB150	20
Befestigungs-Splinte Kurz für Insultimber/Ecopfahl (1000) (25)	45, 47, 71	Ersatzisolator Mehrdraht Pfahl Orange (50)	50	MB300	20
Befestigungs-Splinte Lang für Insultimber/Ecopfahl (1000) (50)	45, 47, 70	Ersatzisolator Mehrdraht Pfahl Weiß (20)	50	MBS1000i	15
Befestigungsring Premium 40 / 60 mm M6 / M8 (5)	73	EU Warnschild (universal) (1)	36	MBS200	19
Bentonite Super-Erdungsset (6 kg)	41	Farmer Zange	81	MBS2000i	15
Blitzschutz	36	Federstahlpfahl 1,10 m (10)	51	MBS3000i und Kostenlose Fernbedienung	15, 8
Bodenanker (5)	47	Federstahlpfahl oval 1,0 m (50)	51	MBS400 mit Kostenlose Digitales Voltmessgerät	19, 8
Bodenanker Handbohrer	47	Federstahlpfahl oval 1,00 m (1)	51	MBS800	19
Breitband-Anschlusskabel 130cm (1)	76	Fehlersuchgerät (Fault Finder)	33	Mehrdraht Pfahl 1,50m (10)	50
Breitband-Verbindungskabel 60cm (1)	65, 66, 76	Flood Gate Controller (5600 Ohm)	36	Mehrdraht Quattro Pfahl 1,00 m (10)	50
Breitbandverbinder 12,5 / 20 mm (5)	66, 76	FoxlightS	60	Mehrdraht Ring-Top Pfahl 1,10 m weiß (10)	50
Breitbandverbinder 20 / 40 mm (5)	65, 66, 76	FoxLightS solar	60	Mobiler Torgriff mit 2 Funktionen (6)	80
Breitbandverbinderplatte 20 / 40 mm (5)	65, 66, 76	Fuß/Halterung S10, S16, S20, MBS, MB und B60	20	Mobiler Weiderost / Viehgitter 2,4 x 1,3m (LxB)	77
Clip für Glasfaserpfahl 10 mm (25)	52	Gallagher Isolierter Line Post 1,40 m (4)	47	Mobiler Weiderost / Viehgitter 3,0 x 2,4m (LxB)	77
Controller i-Serie	36	Gallagher Isolierter Line Post 1,90 m (4)	47	Mobiler Weiderost / Viehgitter 3,0 x 4,0m (LxB)	77
Cord-Clip mit Flügelmutter (4)	64, 65, 76, 79	Gallagher Isolierter Line Post 2,05 m (10)	47	Mobiler Weiderost / Viehgitter 4,0 x 3,0m (LxB)	77
Cord-Spannset (1)	64, 65, 70	Gallagher Line Post Dropper 0,95 m (10)	47	Montagepfahl 1,25m für 3 Haspeln/Isolatoren	54
Cord-Torset dehnbar 3 bis 6 m terra	78	Gallagher Schrauben 4,5 x 40 T25 (200)	68, 69, 81	Montagepfahl 2,00 m für 5 Haspeln/Isolatoren	54
Cord-Torset dehnbar 3 bis 6 m weiß	78	Gallagher Zange	81	Montagepfahl mit 3 Komforthaspel	54
Cord-Torset dehnbar 6,5 bis 11 m weiß mit 2 Torgriffen	78	Gallagher Zaunspinne (5)	52	Multi-Leiter-Tor 4 x 12,5 mm Breitband / weiß / 6 m	77
Cord-Torset elastisch Multipack	78	Garten und Teich kit 50cm M35 230V	43	Multi-Leiter-Tor 4 x 40 mm Breitband / terra / 6 m	77
Cordverbinder (25)	64, 65, 76	Garten und Teich kit 50cm S6 Solar	27, 43	Multiconnect-Zwischenplatte und Breitbandverbinder (4)	71
Cordverbinder (4)	64, 65, 76	Gartenpfahl 0,50 m schwarz (5)	52	Multiconnect-Zwischenplatte und Breitbandverbinder (4)	76
Cordverbinder mit Flügelmutter (4)	64, 65, 76	Geflügel Kit B60 12V	43	Pfahl-Hammer	45, 81
Digitales Voltmessgerät	33	Geflügelnetz, grün 112/1-15/S-50 m	62	Pigtail Pfahl orange (10)	51
Distanz-Isolator Ringtop 17,5 cm (5)	74	Geflügelnetz, grün 112/1-9/S-25m	62	Porzellan Eckisolator (6) (60)	70
Distanzisolator Ringtop 40 cm (5)	74	Geflügelnetz, grün 112/2-15/S-50m	62	Porzellan Zug- Eckisolator (6) (60)	70
Doppelklipp-Isolator für Federstahlpfahl oval (10)	51	Geflügelnetz, orange 112/1-15/G-50 m	62, 62	PowerLine Breitband 12,5 mm 100 m weiß	66
Doppelter mobiler Erdstab (2x0,5m, einschließlich 3 M Kabel)	41	Glasfaserpfahl 10 mm 1,50 m (1)	52	PowerLine Breitband 20 mm 200 m weiß	66
Draht- Clip für Isolierten Line Post (100)	47, 67	Glasfaserpfahl 10mm 1,25m (50)	52	PowerLine Breitband 40 mm 200 m terra	66
Draht- Clip für Isolierten Line Post (20)	47, 67	Halterung für Lithium Weidezaungeräte	26	PowerLine Breitband 40 mm 200 m weiß	66
Draht-/EquiFence-Spannset (2)	56, 57, 75	Hasen-/Kaninchennetz, grün 65/1-15/S-50 m	61	PowerLine Breitband-Isolator (125) (25)	71
Draht-/EquiFence-Spannset ohne Isolator (2)	75	Hasen-/Kaninchennetz, grün 65/1-9/S-25m	62	PowerLine Cord 200 m terra	65
Drahtdreher	81	Hasen-/Kaninchennetz, orange 65/1-15/G-50 m	61	PowerLine Cord 200 m weiß	65
Drahthaspel	81	Haspel mit Handgriff 200 m	55	PowerLine Cord 500 m terra	65
		Haspel mit Handgriff 400 m	55	PowerLine Cord 500 m weiß	65
		Haspeladapter für Montagepfähle (5)	54	Powerpack Alkaline Batterie 9V/210Ah - 190 x 125 x 160 mm	22
		Haustier und Garten Kit 80cm M35 230V	42	Powerpack Alkaline Batterie 9V/120Ah - 160 x 110 x 115 mm	39
		Haustier und Garten Kit 80cm S6 Solar	27, 42	Powerpack Alkaline Batterie 9V/160Ah - 190 x 125 x 160 mm	39
		Heavy Duty Torgriff für Litze/Cord (1)	79		
		Heavy Duty Torgriff mit gummiertem Griff für Band (1)	79		
		Hobbynetz, grün 65/1-5/S-15m	62		

Powerpack Alkaline Batterie 9V/175Ah - 190 x 125 x 160 mm	39	Torgriff Schwarz (1)	79	Weidezaunakku 12V/25Ah SLA - 166 x 175 x 125 mm	38
Powerpack Alkaline Batterie 9V/210Ah - 190 x 125 x 160 mm	39	Torgriff Soft Touch Orange Breitband (Edelstahl) (1)	79	Weidezaunakku 12V/60Ah Premium Turbo AGM - 242x175x190	38
Powerpack Batterie Alkaline 9V/55Ah - 160 x 110 x 115 mm	39	Torgriff Soft Touch Orange Standard (Edelstahl) (1)	79	Weidezaunakku 12V/75Ah Premium Turbo AGM - 278x175x190	38
Premium 6/12V Ladegerät PRO 4.0 Li 4A 6/12V	39	Torgriff Soft Touch Orange Standard (Edelstahl) 4er Pack (4)	79	Wi-Fi-Gateway-Controller	14, 34, 36
Promopack Ringisolator 1 x 100	68	Torgriff Soft Touch Terra Breitband (Edelstahl) (1)	79	Wildschwein Netz, weiß 75/1-14/W-50 m	61
Ramme für Ecopfähle	47, 82	Torgriff Soft Touch Terra Breitband (Edelstahl) 4er Pack (4)	79	Wolfsnetz, Blau 120/1W14/S-50 m	61
Ramme für Insultimberpfähle	45, 82	Torgriff Soft Touch Terra Standard (Edelstahl) (1)	79	Wolfsnetz, Orange 120/2W14-Plus/Minus-50m	61
Ramme für Isolierten Line Post	47, 82	Torgriff Soft Touch Terra Standard (Edelstahl) 4er Pack (4)	79	Wolfsnetz, Orange 120/2W14/G-50m	61
Reparatursatz Netze	62	Torgriff-Breitband-Verbinder 40 mm (4)	80	Zaun-Steuerung	36, 57
Ring-Top Pfahl - 1,00 m (10)	50	Torgriff-Isolator 2fach (4) (5)	80	Zaundrahtverbinder (5)	56, 57
Ringisolator Economy (75)	68	Torgriff-Isolator 2fach für Metallpfähle / M6 (5)	80	Zaunshalter	35
Ringisolator Standard (125) (250)	68	Torgriff-Isolator 3fach (4)	80	Zaunverbindungskabel	37, 54
Ringisolator Super (250) (100) (25)	68	Torrolle Breitband 15 m terra	78	Zeitgesteuerter automatischer Toröffner	79
Ringisolator XDI (250) (125) (75) (25)	67	Torrolle Breitband 15 m weiß	78	Ziegenetz, orange 105/1-14/G-50 m	59
Ringisolator XDI für Metallpfähle M6 x 23 cm (125)	68	Torrolle Breitband 15 m weiß	78	Ziegenetz, orange 105/2-14/G-50m	59
Ringisolator XDI für Metallpfähle M6 x 25 cm (10)	68	Torrolle Cord 18 m terra	78	Zugisolator S schwarz (100)	69
Rollen-Eckisolator (30)	70	TurboLine Breitband 12,5 mm 200 m blau	66	Zugisolator S schwarz (5)	69
Rollen-Eckisolator (5)	70	TurboLine Breitband 12,5 mm 200 m weiß	66	Zugisolator S Verstärkt schwarz (100)	69
Rollen-Eckisolator für Metallpfähle (5)	70	TurboLine Breitband 12,5 mm 400 m weiß	66	Zugisolator S Verstärkt schwarz (5)	69
Rotierender Spanner (25)	56, 57, 75	TurboLine Breitband 20 mm 200 m blau	66	Zugisolator S Verstärkt weiß (100)	69
Rotierender Spanner (3)	56, 57, 75	TurboLine Breitband 20 mm 200 m terra	66	Zugisolator S Verstärkt weiß (5)	69
Round Batterie Alkaline 6V/90Ah - 180x180x170mm	39	TurboLine Breitband 20 mm 200 m weiß	66	Zugisolator S Verstärkt weiß inkl. Edelstahldraht (5)	69
S12 mit Li-Akku Kostenlose Ständer	27	TurboLine Breitband 40 mm 200 m weiß	65	Zusatzisolator für Pos/Neg Zaun System (30)	72
S12 mit Li-Akku Kostenlose Ständer	9	TurboLine Breitband-Eckisolator mit Flügelmutter (30) (5)	71		
S120li mit Lithium Akku	25	TurboLine Breitband-Isolator (100) (20)	71		
S16li mit Lithium Akku	26	TurboLine Cord 200 m terra	64	<b>W&amp;EID</b>	
S200 mit Akku	24	TurboLine Cord 200 m weiß	64	Wiegecomputer W0	88
S20li mit Lithium Akku	26	TurboLine Cord 500 m terra	64	Wiegecomputer W1	88
S230 (B200+30W+75Ah Premium Turbo AGM)	32	TurboLine Cord 500 m weiß	64	Drahtlose Wiegestangen Satz 2500kg - 600mm	89
S30li mit Lithium Akku	26	TurboLine Litze Blau 1000m	64	Drahtlose Wiegestangen Satz 2500kg - 1000mm	89
S400 mit Akku	24	TurboLine Litze Blau 400m	64	Drahtlose Wiegestangen Satz 5000kg - 1000mm	89
S6 mit mit Lithium Akku	27	TurboStar Breitband 40 mm 100 m terra	65	SmartReader HR5	91
S60Li mit Lithium Akku	25	TurboStar Breitband 40 mm 100 m weiß	65	SmartReader HR4	91
Schafe Kombinetz, orange 90/1-14/G-50 m	59	TurboStar Breitband 40 mm 200 m grün	65		
Schafe Kombinetz, orange 90/2-14/G-50 m	59	TurboStar Breitband 40 mm 200 m terra	65	<b>Goodnature</b>	
Schafe Turbonetz, weiß 90/1-14/W-50 m	59	TurboStar Breitband 40 mm 200 m weiß	65	Goodnature Mausefalle	92
Schafnetz, orange 90/1-14/G-50 m	58, 59	TurboStar Breitband 40 mm 350 m terra	65	Köder-Donuts für die Goodnature Mausefalle	92
Schafnetz, orange 90/2-14/G-50 m	58, 59	TurboStar Breitband 40 mm 350 m weiß	65	Starter-Fallenkit	93
Schlüsselanhänger Elektrozaun Tester	33	TurboStar Breitband Clip für Line Post (100)	47, 71	Smart-Falle mit Zubehör	93
Sicherheits-Box	29	TurboStar Breitband Clip für Line Post (12)	47, 71	Smart-Aufrüstsatz	93
Sirene	14, 15, 36	TurboStar EquiFence 250 m terra	57	Fallenbox	93
SmartFence V2	53	TurboStar EquiFence 250 m weiß	57	Profi-Fallenkit	93
SmartFence V2 (4Packung)	53	TurboStar Pferdezaun-Eckisolator (30) (5)	71		
SMS Fernbedienung (4G)	35	TurboStar Pferdezaun-Isolator (100) (20)	71		
SMS Fernbedienung (4G)	35	TurboStar Wolfsnetze, Blau 120/2W14/W-50 m	60		
Solar Halterung B1.00/B200/B300	21, 30	Universal Einschraubhilfe Pro	67, 68, 81		
Solarbox MBS1000i	29	Universal Pfahlheber	82		
Solarbox MBS400 mit Kostenlose Digitales Voltmessgerät	29	Universal-Schraubisolator grün ø8,5 bis 13mm Pfahl (250)	74		
Solarmodul 120W inkl. Regler	30	Universal-Schraubisolator grün ø8,5 bis 13mm Pfahl (20)	51, 52, 74		
Solarmodul 30W inkl. Regler	30	Universal-Schraubisolator schwarz ø4 bis 10mm			
Solarmodul 60W inkl. Regler	30	Pfahl (20)	51, 52, 74		
Solarmodul-Kit für die Zaunüberwachung	34, 36	Universal-Schraubisolator weiß Für ø6 bis 14mm			
Solarmodulhalterung	30	Pfahl (10)	51, 52, 74		
Solarpanel-Montageschiene	30	Vario Pfahl 1,00 m terra (10)	49		
Solarstation MBS1000i	28	Vario Pfahl 1,00 m weiß (10)	49		
Solarstation MBS2000i	28	Variopfahl 1,55m (20)	49		
Solarstation MBS3000i	28	Verbindungsschraube senkrecht mit Flügelmutter (10) (100)	75		
Solarstation MBS400	28	Vidoflex 12 TurboStar 400 m weiß	63		
Spannbügel für Draht-/EquiFence-Spannsets	76	Vidoflex 3 PowerLine 100 m grün	64		
Spannbügel Standard	82	Vidoflex 3 PowerLine 100 m terra	64		
Spannbügel Super	82	Vidoflex 3 PowerLine 200 m weiß	64		
Spannfeder-Torset 5 m silber	79	Vidoflex 6 PowerLine 1000 m weiß	64		
Spannfeder-Torset 5 m weiß	79	Vidoflex 6 PowerLine 200 m terra	64		
Spezial Stahldraht 1,6 mm - 25 kg - 1580 m	56	Vidoflex 6 PowerLine 200 m weiß	64		
Spezial Stahldraht 1,6 mm - 5 kg - 315 m	56	Vidoflex 6 PowerLine 400 m weiß	64		
Spezial Stahldraht 1,8 mm - 10 kg - 500 m	57	Vidoflex 9 TurboLine 1000 m blau	63		
Spezial Stahldraht 1,8 mm - 25 kg - 1250 m	56	Vidoflex 9 TurboLine 1000 m terra	63		
Spezial Stahldraht 2,5 mm - 25 kg - 625 m	56	Vidoflex 9 TurboLine 1000 m weiß	63		
Spezial Stahldraht 2,65 mm - 26 kg - 600 m "ElectroMax"	56	Vidoflex 9 TurboLine 200 m weiß	63		
Stahlspannfeder für 1,6 mm / 1,8 mm Draht (1)	56, 75	Vidoflex 9 TurboLine 400 m blau	63		
Stahlspannfeder für 2,5 mm / 2,65 mm Draht / EquiFence (1)	56, 57, 75	Vidoflex 9 TurboLine 400 m terra	63		
Ständer / Erdstab BA Serie	22, 23	Vidoflex 9 TurboLine 400 m weiß	63		
Ständer für S-Reihe Solar Geräte, Länge 90cm	24	W-Isolator Standard schwarz (175) (25)	68		
Starter Kit Garten M35 230V	43	W-Isolator Super schwarz (175) (25)	69		
Steigbügelpfahl 1,05 m terra (10)	48	W-Isolator Super weiß (175) (25)	69		
Steigbügelpfahl 1,55 m terra (5)	48	Warnlicht	14, 15, 36		
Steigbügelpfahl 1,55 m weiß (5)	48	Weidetor verstellbar mit Stromführung / Torbreite 2,5 m bis 4,5 m	77		
Tauschtrummel 400 m	55	Weidezaunakku 12V/100Ah Premium Turbo AGM - 353x175x190	20, 38		
Topisolator für Kunststoffpfahl 13 mm (1)	52				
Tor für Elektrozaunnetze (120 x 100 cm)	62				
Torgriff Orange (1)	79				

Willkommen in der Welt der Zäune und Tore.



Zäune für Heim und Garten



Zäune für Sicht- und Lärmschutz



Zäune für mehr Sicherheit



Zäune für die Tierhaltung

Wer sich vollumfassend über Zäune informieren will, der findet bei Zaunteam die grösste Auswahl auf dem Markt. Von funktionalen Klassikern über hochwertige Zäune bis zu individuellen Lösungen, die wir nur für Sie anfertigen. Trends und Neuheiten spüren wir durch unsere Zusammenarbeit mit den führenden Herstellern und unserem Netzwerk mit internationalen Zaun-Profis als Erste auf. Vieles gibt es exklusiv bei Zaunteam.

## Die Zaunteam Zufriedenheitsgarantie

